



baumit.com

ZdravéBydlení 



Srpen 2022

Cenový list

Fasády • Omítky • Potěry • Lepidla

POVRCHOVÉ ÚPRAVY

| Název výrobku | balení | ks/pal. | paleta | kód výrobku | cena v Kč bez DPH/ litr | cena v Kč vč. DPH/ litr | cena v Kč bez DPH/ bal. | cena v Kč vč. DPH/ bal. |
|---------------|--------|---------|--------|-------------|-------------------------|-------------------------|-------------------------|-------------------------|
|---------------|--------|---------|--------|-------------|-------------------------|-------------------------|-------------------------|-------------------------|

PRÉMIOVÉ BARVY

| | | | | | | | | |
|------------------|------|----|-------|-------------|---------------|---------------|-----------------|-----------------|
| Baumit StarColor | 14 l | 32 | 448 l | 101235V-14L | 329,50 | 398,70 | 4 613,00 | 5 581,80 |
| | 5 l | 48 | 240 l | 101235V-05L | 361,00 | 436,90 | 1 805,00 | 2 184,10 |
| Baumit PuraColor | 14 l | 32 | 448 l | 101270V-14L | 323,50 | 391,50 | 4 529,00 | 5 480,10 |
| | 5 l | 48 | 240 l | 101270V-05L | 355,00 | 429,60 | 1 775,00 | 2 147,80 |

PROFESIONÁLNÍ BARVY

| | | | | | | | | |
|----------------------|------|----|-------|-------------|---------------|---------------|-----------------|-----------------|
| Baumit SilikonColor | 14 l | 32 | 448 l | 101230V-14L | 310,00 | 375,10 | 4 340,00 | 5 251,40 |
| | 5 l | 64 | 320 l | 101230V-05L | 341,50 | 413,30 | 1 707,50 | 2 066,10 |
| Baumit SilikatColor | 14 l | 32 | 448 l | 101240V-14L | 275,00 | 332,80 | 3 850,00 | 4 658,50 |
| | 5 l | 64 | 320 l | 101240V-05L | 306,50 | 370,90 | 1 532,50 | 1 854,40 |
| Baumit GranoporColor | 14 l | 32 | 448 l | 101250V-14L | 254,00 | 307,40 | 3 556,00 | 4 302,80 |
| | 5 l | 64 | 320 l | 101250V-05L | 285,50 | 345,50 | 1 427,50 | 1 727,30 |

SPECIÁLNÍ BARVY

| | | | | | | | | |
|----------------------------------|------|----|-------|-------------|---------------|---------------|-----------------|-----------------|
| Baumit FlexaColor | 14 l | 32 | 448 l | 101260V-14L | 349,50 | 422,90 | 4 893,00 | 5 920,60 |
| | 5 l | 64 | 320 l | 101260V-05L | 381,00 | 461,10 | 1 905,00 | 2 305,10 |
| Baumit SanovaColor ¹⁾ | 14 l | 32 | 448 l | 101220V-14L | 283,50 | 343,10 | 3 969,00 | 4 802,50 |

DESIGNOVÉ BARVY

| | | | | | | | | |
|------------------------------|-----|----|-------|----------------------|---------------|---------------|-----------------|-----------------|
| Baumit Lasur | 5 l | 48 | 240 l | 101285V-05L-Lasur | 339,00 | 410,20 | 1 695,00 | 2 051,00 |
| Baumit Metallic | 5 l | 48 | 240 l | 101285V-05L-Metallic | 537,50 | 650,40 | 2 687,50 | 3 251,90 |
| Baumit Glitter ¹⁾ | 5 l | 48 | 240 l | 101285Z-05L-Glitter | 479,00 | 579,60 | 2 395,00 | 2 898,00 |
| Baumit Finish | 5 l | 48 | 240 l | 101285V-05L-Finish | 338,00 | 409,00 | 1 690,00 | 2 044,90 |

| Název výrobku | struktura | balení | ks/pal. | paleta | kód výrobku | cena v Kč bez DPH/ kg | cena v Kč vč. DPH/ kg | cena v Kč bez DPH/ bal. | cena v Kč vč. DPH/ bal. |
|---------------|-----------|--------|---------|--------|-------------|-----------------------|-----------------------|-------------------------|-------------------------|
|---------------|-----------|--------|---------|--------|-------------|-----------------------|-----------------------|-------------------------|-------------------------|

PRÉMIOVÉ OMÍTKY

| | | | | | | | | | |
|------------------------|-------|-------|----|--------|------------|---------------|---------------|-----------------|-----------------|
| Baumit NanoporTop | K 1,5 | 25 kg | 32 | 800 kg | 101110V-25 | 115,50 | 139,80 | 2 887,50 | 3 493,90 |
| | K 2 | 25 kg | 32 | 800 kg | 101110V-25 | 115,50 | 139,80 | 2 887,50 | 3 493,90 |
| | K 3 | 25 kg | 32 | 800 kg | 101110V-25 | 115,50 | 139,80 | 2 887,50 | 3 493,90 |
| | R 2 | 25 kg | 32 | 800 kg | 101110V-25 | 115,50 | 139,80 | 2 887,50 | 3 493,90 |
| | R 3 | 25 kg | 32 | 800 kg | 101110V-25 | 115,50 | 139,80 | 2 887,50 | 3 493,90 |
| Baumit NanoporTop Fine | K 1 | 25 kg | 32 | 800 kg | 101115V-25 | 115,50 | 139,80 | 2 887,50 | 3 493,90 |
| Baumit StarTop | K 1,5 | 25 kg | 32 | 800 kg | 101125V-25 | 110,50 | 133,80 | 2 762,50 | 3 342,70 |
| | K 2 | 25 kg | 32 | 800 kg | 101125V-25 | 110,50 | 133,80 | 2 762,50 | 3 342,70 |
| | K 3 | 25 kg | 32 | 800 kg | 101125V-25 | 110,50 | 133,80 | 2 762,50 | 3 342,70 |
| | R 2 | 25 kg | 32 | 800 kg | 101125V-25 | 110,50 | 133,80 | 2 762,50 | 3 342,70 |
| | R 3 | 25 kg | 32 | 800 kg | 101125V-25 | 110,50 | 133,80 | 2 762,50 | 3 342,70 |
| Baumit StarTop Fine | K 1 | 25 kg | 32 | 800 kg | 101126V-25 | 110,50 | 133,80 | 2 762,50 | 3 342,70 |

¹⁾ Dodací termín dle dohody
Tiskové chyby vyhrazeny. 1. vydání.

| Název výrobku | struktura | balení | ks./pal. | paleta | kód výrobku | cena v Kč bez DPH/ kg | cena v Kč vč. DPH/ kg | cena v Kč bez DPH/ bal. | cena v Kč vč. DPH/ bal. |
|---------------|-----------|--------|----------|--------|-------------|-----------------------|-----------------------|-------------------------|-------------------------|
|---------------|-----------|--------|----------|--------|-------------|-----------------------|-----------------------|-------------------------|-------------------------|

PRÉMIOVÉ OMÍTKY

| | | | | | | | | | |
|----------------------------|-------------------|-------|----|--------|------------|--------------|---------------|-----------------|-----------------|
| Baumit PuraTop | K 1,5 | 25 kg | 32 | 800 kg | 101195V-25 | 90,50 | 109,60 | 2 262,50 | 2 737,70 |
| | K 2 | 25 kg | 32 | 800 kg | 101195V-25 | 90,50 | 109,60 | 2 262,50 | 2 737,70 |
| | K 3 ¹⁾ | 25 kg | 32 | 800 kg | 101195V-25 | 90,50 | 109,60 | 2 262,50 | 2 737,70 |
| | R 2 ¹⁾ | 25 kg | 32 | 800 kg | 101195V-25 | 90,50 | 109,60 | 2 262,50 | 2 737,70 |
| | R 3 ¹⁾ | 25 kg | 32 | 800 kg | 101195V-25 | 90,50 | 109,60 | 2 262,50 | 2 737,70 |
| Baumit PuraTop Fine | K 1 | 25 kg | 32 | 800 kg | 101196V-25 | 90,50 | 109,60 | 2 262,50 | 2 737,70 |

PROFESIONÁLNÍ OMÍTKY

| | | | | | | | | | |
|---------------------------|-----------|-------|----|--------|------------------|---------------|---------------|-----------------|-----------------|
| Baumit openTop | K1,5 | 25 kg | 32 | 800 kg | 101120V-25 | 79,00 | 95,60 | 1 975,00 | 2 389,80 |
| | K2 | 25 kg | 32 | 800 kg | 101120V-25 | 79,00 | 95,60 | 1 975,00 | 2 389,80 |
| | K3 | 25 kg | 32 | 800 kg | 101120V-25 | 79,00 | 95,60 | 1 975,00 | 2 389,80 |
| | R2 | 25 kg | 32 | 800 kg | 101120V-25 | 79,00 | 95,60 | 1 975,00 | 2 389,80 |
| | R3 | 25 kg | 32 | 800 kg | 101120V-25 | 79,00 | 95,60 | 1 975,00 | 2 389,80 |
| Baumit SilikonTop | K 1,5 | 25 kg | 32 | 800 kg | 101130V-25 | 85,00 | 102,90 | 2 125,00 | 2 571,30 |
| | K 2 | 25 kg | 32 | 800 kg | 101130V-25 | 85,00 | 102,90 | 2 125,00 | 2 571,30 |
| | K 3 | 25 kg | 32 | 800 kg | 101130V-25 | 85,00 | 102,90 | 2 125,00 | 2 571,30 |
| | R 2 | 25 kg | 32 | 800 kg | 101130V-25 | 85,00 | 102,90 | 2 125,00 | 2 571,30 |
| | R 3 | 25 kg | 32 | 800 kg | 101130V-25 | 85,00 | 102,90 | 2 125,00 | 2 571,30 |
| Baumit SilikatTop | K 1,5 | 25 kg | 32 | 800 kg | 101140V-25 | 80,00 | 96,80 | 2 000,00 | 2 420,00 |
| | K 2 | 25 kg | 32 | 800 kg | 101140V-25 | 80,00 | 96,80 | 2 000,00 | 2 420,00 |
| | K 3 | 25 kg | 32 | 800 kg | 101140V-25 | 80,00 | 96,80 | 2 000,00 | 2 420,00 |
| | R 2 | 25 kg | 32 | 800 kg | 101140V-25 | 80,00 | 96,80 | 2 000,00 | 2 420,00 |
| | R 3 | 25 kg | 32 | 800 kg | 101140V-25 | 80,00 | 96,80 | 2 000,00 | 2 420,00 |
| Baumit GranoporTop | K 1,5 | 25 kg | 32 | 800 kg | 101150V-25 | 78,50 | 95,00 | 1 962,50 | 2 374,70 |
| | K 2 | 25 kg | 32 | 800 kg | 101150V-25 | 78,50 | 95,00 | 1 962,50 | 2 374,70 |
| | K 3 | 25 kg | 32 | 800 kg | 101150V-25 | 78,50 | 95,00 | 1 962,50 | 2 374,70 |
| | R 2 | 25 kg | 32 | 800 kg | 101150V-25 | 78,50 | 95,00 | 1 962,50 | 2 374,70 |
| | R 3 | 25 kg | 32 | 800 kg | 101150V-25 | 78,50 | 95,00 | 1 962,50 | 2 374,70 |
| Baumit CreativTop | Max 4,0 | 25 kg | 32 | 800 kg | 101185V-25-MAX | 97,50 | 118,00 | 2 437,50 | 2 949,40 |
| | Trend 3,0 | 25 kg | 32 | 800 kg | 101185V-25-TREND | 97,50 | 118,00 | 2 437,50 | 2 949,40 |
| | Vario 1,5 | 25 kg | 32 | 800 kg | 101185V-25-VARIO | 97,50 | 118,00 | 2 437,50 | 2 949,40 |
| | Fine 1,0 | 25 kg | 32 | 800 kg | 101185V-25-FINE | 97,50 | 118,00 | 2 437,50 | 2 949,40 |
| | Pearl 0,5 | 25 kg | 32 | 800 kg | 101185V-25-PEARL | 97,50 | 118,00 | 2 437,50 | 2 949,40 |
| | Silk 0,2 | 25 kg | 32 | 800 kg | 101185V-25-SILK | 97,50 | 118,00 | 2 437,50 | 2 949,40 |
| Baumit MosaikTop | Natural | 25 kg | 32 | 800 kg | 101161V-25 | 124,00 | 150,10 | 3 100,00 | 3 751,00 |
| | Essential | 25 kg | 32 | 800 kg | 101160V-25 | 103,00 | 124,70 | 2 575,00 | 3 115,80 |

ECONOMY

| | | | | | | | | | |
|--------------------------|-------|-------|----|--------|------------|--------------|--------------|-----------------|-----------------|
| Baumit SiliporTop | K 1,5 | 25 kg | 32 | 800 kg | 101135V-25 | 76,50 | 92,60 | 1 912,50 | 2 314,20 |
| | K 2 | 25 kg | 32 | 800 kg | 101135V-25 | 76,50 | 92,60 | 1 912,50 | 2 314,20 |
| | K 3 | 25 kg | 32 | 800 kg | 101135V-25 | 76,50 | 92,60 | 1 912,50 | 2 314,20 |
| | R 2 | 25 kg | 32 | 800 kg | 101135V-25 | 76,50 | 92,60 | 1 912,50 | 2 314,20 |
| | R 3 | 25 kg | 32 | 800 kg | 101135V-25 | 76,50 | 92,60 | 1 912,50 | 2 314,20 |

DESIGNOVÉ OMÍTKY

| | | | | | | | | | |
|-----------------------|-----|-------|----|--------|------------|--------------|---------------|-----------------|-----------------|
| Baumit FilITop | 0,5 | 25 kg | 32 | 800 kg | 101187V-25 | 90,50 | 109,60 | 2 262,50 | 2 737,70 |
|-----------------------|-----|-------|----|--------|------------|--------------|---------------|-----------------|-----------------|

¹⁾ Dodací termín dle dohody

| Název výrobku | balení | ks/pal. | paleta | kód výrobku | cena v Kč bez DPH/ kg | cena v Kč vč. DPH/ kg | cena v Kč bez DPH/ bal. | cena v Kč vč. DPH/ bal. |
|---------------|--------|---------|--------|-------------|-----------------------|-----------------------|-------------------------|-------------------------|
|---------------|--------|---------|--------|-------------|-----------------------|-----------------------|-------------------------|-------------------------|

TŘPYTIVÉ KAMÍNKY

| | | | | | | | | |
|------------------------------------|-------|----|--------|------------|---------------|---------------|-----------------|-----------------|
| Karbid křemíku¹⁾ | 25 kg | 32 | 800 kg | 700557V-25 | 240,00 | 290,40 | 6 000,00 | 7 260,00 |
|------------------------------------|-------|----|--------|------------|---------------|---------------|-----------------|-----------------|

ZÁKLADNÍ NÁTĚRY

| | | | | | | | | |
|-----------------------------|-------|----|--------|------------|---------------|---------------|-----------------|-----------------|
| Baumit PremiumPrimer | 20 kg | 32 | 640 kg | 101310V-20 | 94,50 | 114,40 | 1 890,00 | 2 286,90 |
| | 5 kg | 64 | 320 kg | 101310V-05 | 126,00 | 152,50 | 630,00 | 762,30 |
| Baumit UniPrimer | 25 kg | 32 | 800 kg | 101320V-25 | 94,50 | 114,40 | 2 362,50 | 2 858,70 |
| | 5 kg | 64 | 320 kg | 101320V-05 | 126,00 | 152,50 | 630,00 | 762,30 |
| Baumit FillPrimer | 25 kg | 32 | 800 kg | 101360V-25 | 100,00 | 121,00 | 2 500,00 | 3 025,00 |

| Název výrobku | balení | ks/pal. | paleta | kód výrobku | cena v Kč bez DPH/ l | cena v Kč vč. DPH/ l | cena v Kč bez DPH/ bal. | cena v Kč vč. DPH/ bal. |
|---------------|--------|---------|--------|-------------|----------------------|----------------------|-------------------------|-------------------------|
|---------------|--------|---------|--------|-------------|----------------------|----------------------|-------------------------|-------------------------|

| | | | | | | | | |
|----------------------------|------|----|-------|-------------|---------------|---------------|-----------------|-----------------|
| Baumit MultiPrimer | 10 l | 40 | 400 l | 209611Z-10L | 262,50 | 317,70 | 2 625,00 | 3 176,30 |
| Baumit SanovaPrimer | 10 l | 40 | 400 l | 209615Z-10L | 189,00 | 228,70 | 1 890,00 | 2 286,90 |

SPECIÁLNÍ NÁTĚRY

| | | | | | | | | |
|---------------------------------------|------|-----|-------|-------------|---------------|---------------|-----------------|-----------------|
| Baumit SperrGrund¹⁾ | 14 l | 32 | 448 l | 209610Z-14L | 220,00 | 266,20 | 3 080,00 | 3 726,80 |
| Baumit FungoFluid | 5 l | 128 | 640 l | 209613Z-05L | 231,00 | 279,60 | 1 155,00 | 1 397,60 |
| Baumit ReClean | 5 l | 90 | 450 l | 209614Z-05L | 252,00 | 305,00 | 1 260,00 | 1 524,60 |

| Název výrobku | balení | ks/pal. | paleta | kód výrobku | cena v Kč bez DPH/ kg | cena v Kč vč. DPH/ kg | cena v Kč bez DPH/ bal. | cena v Kč vč. DPH/ bal. |
|---------------|--------|---------|--------|-------------|-----------------------|-----------------------|-------------------------|-------------------------|
|---------------|--------|---------|--------|-------------|-----------------------|-----------------------|-------------------------|-------------------------|

| | | | | | | | | |
|----------------------------------|-------|----|--------|------------|---------------|---------------|-----------------|-----------------|
| Baumit Grund¹⁾ | 10 kg | 32 | 320 kg | 311620Z-10 | 132,00 | 159,80 | 1 320,00 | 1 597,20 |
|----------------------------------|-------|----|--------|------------|---------------|---------------|-----------------|-----------------|

ZIMNÍ PŘÍSAKY

| | | | | | | | | |
|---|--------|--|--|------------------|--|--|---------------|---------------|
| Baumit SpeedTop Star^{1) 5)} | 400 ml | | | 101710Z-02-STAR | | | 367,50 | 444,70 |
| Baumit SpeedTop^{1) 5)} | 250 ml | | | 101710Z-02-SPEED | | | 220,50 | 266,90 |

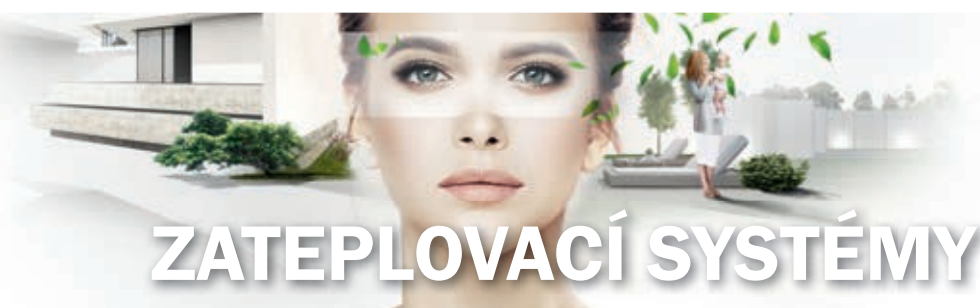

ZATEPLOVACÍ SYSTÉMY

| Název výrobku | balení | ks/pal. | paleta | kód výrobku | cena v Kč bez DPH/ kg | cena v Kč vč. DPH/ kg | cena v Kč bez DPH/ bal. | cena v Kč vč. DPH/ bal. |
|---------------|--------|---------|--------|-------------|-----------------------|-----------------------|-------------------------|-------------------------|
|---------------|--------|---------|--------|-------------|-----------------------|-----------------------|-------------------------|-------------------------|

LEPICÍ A STĚRKOVÉ HMOTY

| | | | | | | | | |
|----------------------------|-------|----|---------|------------|--------------|--------------|---------------|---------------|
| Baumit openContact | 25 kg | 54 | 1350 kg | 103110V-25 | 25,20 | 30,50 | 630,00 | 762,30 |
| Baumit StarContact | 25 kg | 54 | 1350 kg | 103120V-25 | 25,20 | 30,50 | 630,00 | 762,30 |
| Baumit ProContact | 25 kg | 54 | 1350 kg | 103130V-25 | 16,00 | 19,40 | 400,00 | 484,00 |
| Baumit SpeedContact | 25 kg | 54 | 1350 kg | 103160V-25 | 25,20 | 30,50 | 630,00 | 762,30 |
| Baumit DuoContact | 25 kg | 54 | 1350 kg | 103140V-25 | 11,80 | 14,30 | 295,00 | 357,00 |

LEPICÍ HMOTY

| | | | | | | | | |
|------------------------|-------|----|---------|------------|--------------|--------------|-----------------|-----------------|
| Baumit DispoFix | 25 kg | 32 | 800 kg | 103220V-25 | 62,00 | 75,10 | 1 550,00 | 1 875,50 |
| Baumit SupraFix | 25 kg | 54 | 1350 kg | 103170Z-25 | 48,50 | 58,70 | 1 212,50 | 1 467,20 |
| Baumit NivoFix | 25 kg | 54 | 1350 kg | 103150V-25 | 13,50 | 16,40 | 337,50 | 408,40 |

| Název výrobku | balení | ks/pal. | paleta | kód výrobku | cena v Kč bez DPH/ l | cena v Kč vč. DPH/ l | cena v Kč bez DPH/ bal. | cena v Kč vč. DPH/ bal. |
|---------------|--------|---------|--------|-------------|----------------------|----------------------|-------------------------|-------------------------|
|---------------|--------|---------|--------|-------------|----------------------|----------------------|-------------------------|-------------------------|

| | | | | | | | | |
|--------------------------|------|----|-------|------------|---------------|---------------|-----------------|-----------------|
| Baumit BituFix 2K | 30 l | 12 | 360 l | 103280Z-30 | 144,00 | 174,30 | 4 320,00 | 5 227,20 |
|--------------------------|------|----|-------|------------|---------------|---------------|-----------------|-----------------|

¹⁾ Dodací termín dle dohody ⁵⁾ K dostání standardně v zimním období

| Název výrobku | balení | ks/pal. | paleta | kód výrobku | cena v Kč bez DPH/ kg | cena v Kč vč. DPH/ kg | cena v Kč bez DPH/ bal. | cena v Kč vč. DPH/ bal. |
|---------------|--------|---------|--------|-------------|-----------------------|-----------------------|-------------------------|-------------------------|
|---------------|--------|---------|--------|-------------|-----------------------|-----------------------|-------------------------|-------------------------|

STĚRKOVÉ HMOTY

| | | | | | | | | |
|-------------------------|-------|----|--------|------------|--------------|---------------|-----------------|-----------------|
| Baumit PowerFlex | 25 kg | 32 | 800 kg | 103210Z-25 | 92,50 | 112,00 | 2 312,50 | 2 798,20 |
|-------------------------|-------|----|--------|------------|--------------|---------------|-----------------|-----------------|

| Název výrobku | odstín | ks/pal. | paleta | kód výrobku | cena v Kč bez DPH/ kg | cena v Kč vč. DPH/ kg | cena v Kč bez DPH/ bal. | cena v Kč vč. DPH/ bal. |
|---------------|--------|---------|--------|-------------|-----------------------|-----------------------|-------------------------|-------------------------|
|---------------|--------|---------|--------|-------------|-----------------------|-----------------------|-------------------------|-------------------------|

SPÁROVACÍ HMOTY

| | | | | | | | | |
|--|---|----|---------|-------------|--------------|--------------|---------------|---------------|
| Baumit Ceramic F 25 kg¹⁾ | Beige white, Cement grey, Extra white, Grey white | 42 | 1050 kg | 412216Z-25* | 18,50 | 22,40 | 462,50 | 559,70 |
| | Black, Dark grey, Sand, Silver grey, Anthrazit | 42 | 1050 kg | 412216Z-25* | 22,00 | 26,70 | 550,00 | 665,50 |

*Pro objednávku je nutné uvést ke kódu výrobku i požadovaný odstín výrobku - např. 412216Z-25-black

| Název výrobku | tloušťka | cena v Kč bez DPH/ m ² | cena v Kč vč. DPH/ m ² | cena v Kč bez DPH/ bal. | cena v Kč vč. DPH/ bal. |
|---------------|----------|-----------------------------------|-----------------------------------|-------------------------|-------------------------|
|---------------|----------|-----------------------------------|-----------------------------------|-------------------------|-------------------------|

FASÁDNÍ IZOLAČNÍ DESKY OPEN

| | | |
|--|---|-------------------------|
| Baumit openReflect¹⁾ | 6, 8, 10, 12, 14, 16, 18, 20, 22, 24, 26, 28, 30 cm | cena na vyžádání |
| Baumit openPerfect¹⁾ | 6, 8, 10, 12, 14, 16, 18, 20, 22, 24, 26, 28, 30 cm | cena na vyžádání |
| Baumit openPlus¹⁾ | 6, 8, 10, 12, 14, 15, 16, 18, 20 cm | cena na vyžádání |
| Baumit openTherm¹⁾ | 6, 8, 10, 12, 14, 15, 16, 18, 20 cm | cena na vyžádání |

FASÁDNÍ IZOLAČNÍ DESKY EPS

| | | |
|--|---|-------------------------|
| Baumit StarTherm¹⁾ | 2, 3, 4, 5, 6, 7, 8, 9, 10, 12, 14, 15, 16, 18, 20, 22, 24, 25, 26, 28, 30 cm | cena na vyžádání |
| GreyWall Sun Protect¹⁾ | 6, 8, 10, 12, 14, 16, 18, 20, 22, 24, 26, 28, 30 cm | cena na vyžádání |
| Baumit EPS-F¹⁾ | 2, 3, 4, 5, 6, 7, 8, 9, 10, 12, 14, 15, 16, 18, 20, 22, 24, 25, 26, 28, 30 cm | cena na vyžádání |

FASÁDNÍ IZOLAČNÍ DESKY FENOLICKÉ

| | | |
|--|--|-------------------------|
| Fasádní desky Resolution¹⁾ | 3, 4, 5, 6, 7, 8, 9, 10, 12, 14, 16, 18, 20, 22, 24, 26, 28, 30 cm | cena na vyžádání |
|--|--|-------------------------|

FASÁDNÍ IZOLAČNÍ DESKY MINERÁLNÍ

| | | |
|--|--|-------------------------|
| Baumit Minerální fasádní desky¹⁾ | 2, 3, 4, 5, 6, 7, 8, 10, 12, 14, 15, 16, 18, 20, 22, 24, 26, 28, 30 cm | cena na vyžádání |
| Fasádní desky TWINNER¹⁾ | 10, 12, 14, 15, 16, 18, 20, 22, 24, 26, 28, 30 cm | cena na vyžádání |
| Baumit Dřevoláknité desky¹⁾ | 2, 4, 6, 8, 10, 12, 14, 16, 18, 20 cm | cena na vyžádání |

FASÁDNÍ IZOLAČNÍ DESKY XPS

| | | |
|---|-------------------------------------|-------------------------|
| Austrotherm XPS TOP P GK¹⁾ | 3, 4, 5, 6, 7, 8, 10, 12, 14, 16 cm | cena na vyžádání |
| Austrotherm XPS TOP P TB GK¹⁾ | 18, 20, 22, 24, 26, 28, 30 cm | cena na vyžádání |
| Austrotherm Universalplatte¹⁾ | 2 cm | cena na vyžádání |

¹⁾ Dodací termín dle dohody

| Název výrobku | balení | širší role | vydatnost | kód výrobku | cena v Kč bez DPH/ m ² | cena v Kč vč. DPH/ m ² | cena v Kč bez DPH/ bal. | cena v Kč vč. DPH/ bal. |
|---------------|--------|------------|-----------|-------------|-----------------------------------|-----------------------------------|-------------------------|-------------------------|
|---------------|--------|------------|-----------|-------------|-----------------------------------|-----------------------------------|-------------------------|-------------------------|

SKLOTEXILNÍ SÍŤOVINY

| | | | | | | | | |
|-------------------------------|---------------------|--------|---------------------------|------------|---------------|---------------|-----------------|-----------------|
| Baumit openTex | 50 bm ²⁾ | 1,1 m | 50 m ² /role | 105110Z-55 | 31,50 | 38,20 | 1 732,50 | 2 096,40 |
| | 50 bm | 1 m | 45 m ² /role | 105110Z-50 | 31,50 | 38,20 | 1 575,00 | 1 905,80 |
| | 10 bm | 1 m | 9 m ² /role | 105110Z-10 | 38,00 | 46,00 | 380,00 | 459,80 |
| NOVÉ Baumit StarTex | 50 bm | 1,1 m | 50 m ² /role | 105120Z-55 | 32,50 | 39,40 | 1 787,50 | 2 162,90 |
| Baumit DuoTex | 10 bm | 1,1 m | 10 m ² /role | 105120Z-11 | 38,00 | 46,00 | 418,00 | 505,80 |
| | 10 bm ²⁾ | 1 m | 9 m ² /role | 105120Z-10 | 38,00 | 46,00 | 380,00 | 459,80 |
| NOVÉ Baumit DuoTex | 50 bm | 1,1 m | 50 m ² /role | 105140Z-55 | 31,00 | 37,60 | 1 705,00 | 2 063,10 |
| Baumit SoftTex | 50 bm | 0,33 m | 16,5 m ² /role | 105180Z-50 | 34,50 | 41,80 | 569,25 | 688,80 |
| Baumit StrongTex | 25 bm | 1 m | 25 m ² /role | 105181Z-25 | 115,50 | 139,80 | 2 887,50 | 3 493,90 |
| Baumit KeraTex | 25 bm | 1 m | 22,5 m ² /role | 105182Z-25 | 89,50 | 108,30 | 2 237,50 | 2 707,40 |
| NOVÉ Baumit CeramicTex | 50 bm | 1 m | 45 m ² /role | 105183Z-50 | 44,10 | 53,40 | 2 205,00 | 2 668,10 |

| Název výrobku | balení | délka trnu | kód výrobku | cena v Kč bez DPH/ ks | cena v Kč vč. DPH/ ks | cena v Kč bez DPH/ bal. | cena v Kč vč. DPH/ bal. |
|---------------|--------|------------|-------------|-----------------------|-----------------------|-------------------------|-------------------------|
|---------------|--------|------------|-------------|-----------------------|-----------------------|-------------------------|-------------------------|

BAUMIT STARTRACK

| | | | | | | | |
|-------------------------|--------|--------|--------------------|--------------|--------------|-----------------|------------------|
| Baumit StarTrack X1 | 400 ks | - | 105610Z---X1 | 23,00 | 27,90 | 9 200,00 | 11 132,00 |
| | 50 ks | - | 105610Z---X150 | 23,00 | 27,90 | 1 150,00 | 1 391,50 |
| Baumit StarTrack Duplex | 200 ks | 138 mm | 105610Z---DUPLEX | 25,00 | 30,30 | 5 000,00 | 6 050,00 |
| | 50 ks | 138 mm | 105610Z---DUPLEX50 | 25,00 | 30,30 | 1 250,00 | 1 512,50 |
| Baumit StarTrack Orange | 300 ks | 88 mm | 105610Z---ORANGE | 19,00 | 23,00 | 5 700,00 | 6 897,00 |
| | 50 ks | 88 mm | 105610Z---ORANGE50 | 19,00 | 23,00 | 950,00 | 1 149,50 |
| Baumit StarTrack Blue | 300 ks | 55 mm | 105610Z---BLUE | 17,00 | 20,60 | 5 100,00 | 6 171,00 |
| | 50 ks | 55 mm | 105610Z---BLUE50 | 17,00 | 20,60 | 850,00 | 1 028,50 |
| Baumit StarTrack Red | 300 ks | 88 mm | 105610Z---RED | 17,00 | 20,60 | 5 100,00 | 6 171,00 |
| | 50 ks | 88 mm | 105610Z---RED50 | 17,00 | 20,60 | 850,00 | 1 028,50 |

| Název výrobku | délka hm. | tloušťka izolace | ks/ bal. | kód výrobku | cena v Kč bez DPH/ ks | cena v Kč vč. DPH/ ks | cena v Kč bez DPH/ bal. | cena v Kč vč. DPH/ bal. |
|---------------|-----------|------------------|----------|-------------|-----------------------|-----------------------|-------------------------|-------------------------|
|---------------|-----------|------------------|----------|-------------|-----------------------|-----------------------|-------------------------|-------------------------|

HMOŽDINKY

| | | | | | | | | |
|--------------------|--------|--------|-----|----------------|--------------|--------------|-----------------|-----------------|
| Hmoždinky Baumit S | 115 mm | 80 mm | 100 | 105771Z----115 | 10,90 | 13,20 | 1 090,00 | 1 318,90 |
| | 135 mm | 100 mm | 100 | 105771Z----135 | 12,50 | 15,20 | 1 250,00 | 1 512,50 |
| | 155 mm | 120 mm | 100 | 105771Z----155 | 15,30 | 18,60 | 1 530,00 | 1 851,30 |
| | 175 mm | 140 mm | 100 | 105771Z----175 | 17,50 | 21,20 | 1 750,00 | 2 117,50 |
| | 195 mm | 160 mm | 100 | 105771Z----195 | 21,30 | 25,80 | 2 130,00 | 2 577,30 |
| | 215 mm | 180 mm | 100 | 105771Z----215 | 22,30 | 27,00 | 2 230,00 | 2 698,30 |
| | 235 mm | 200 mm | 100 | 105771Z---235 | 24,20 | 29,30 | 2 420,00 | 2 928,20 |
| | 255 mm | 220 mm | 100 | 105771Z---255 | 27,40 | 33,20 | 2 740,00 | 3 315,40 |
| | 275 mm | 240 mm | 100 | 105771Z---275 | 31,80 | 38,50 | 3 180,00 | 3 847,80 |
| | 295 mm | 260 mm | 100 | 105771Z---295 | 35,20 | 42,60 | 3 520,00 | 4 259,20 |

²⁾ Do vyprodání zásob

| Název výrobku | délka hm. | tloušťka izolace | ks/ bal. | kód výrobku | cena v Kč bez DPH/ ks | cena v Kč vč. DPH/ ks | cena v Kč bez DPH/ bal. | cena v Kč vč. DPH/ bal. |
|--|-----------|------------------|---------------|---------------|-----------------------|-----------------------|-------------------------|-------------------------|
| HMOŽDINKY | | | | | | | | |
| Hmoždinky Baumit N | 95 mm | 60 mm | 100 | 105772Z---95 | 6,90 | 8,40 | 690,00 | 834,90 |
| | 115 mm | 80 mm | 100 | 105772Z---115 | 7,30 | 8,90 | 730,00 | 883,30 |
| | 135 mm | 100 mm | 100 | 105772Z---135 | 8,10 | 9,90 | 810,00 | 980,10 |
| | 155 mm | 120 mm | 100 | 105772Z---155 | 9,10 | 11,10 | 910,00 | 1 101,10 |
| | 175 mm | 140 mm | 100 | 105772Z---175 | 10,60 | 12,90 | 1 060,00 | 1 282,60 |
| | 195 mm | 160 mm | 100 | 105772Z---195 | 12,10 | 14,70 | 1 210,00 | 1 464,10 |
| | 215 mm | 180 mm | 100 | 105772Z---215 | 13,70 | 16,60 | 1 370,00 | 1 657,70 |
| | 235 mm | 200 mm | 100 | 105772Z---235 | 15,90 | 19,30 | 1 590,00 | 1 923,90 |
| | 255 mm | 220 mm | 100 | 105772Z---255 | 20,00 | 24,20 | 2 000,00 | 2 420,00 |
| | 275 mm | 240 mm | 100 | 105772Z---275 | 22,80 | 27,80 | 2 280,00 | 2 758,80 |
| | 295 mm | 260 mm | 100 | 105772Z---295 | 25,70 | 31,10 | 2 570,00 | 3 109,70 |
| Hmoždinky Baumit SDX 8 | 100 mm | 60 mm | 100 | 105742Z---100 | 8,90 | 10,80 | 890,00 | 1 076,90 |
| | 120 mm | 80 mm | 100 | 105742Z---120 | 9,60 | 11,70 | 960,00 | 1 161,60 |
| | 140 mm | 100 mm | 100 | 105742Z---140 | 9,80 | 11,90 | 980,00 | 1 185,80 |
| | 160 mm | 120 mm | 100 | 105742Z---160 | 10,70 | 13,00 | 1 070,00 | 1 294,70 |
| | 180 mm | 140 mm | 100 | 105742Z---180 | 11,60 | 14,10 | 1 160,00 | 1 403,60 |
| | 200 mm | 160 mm | 100 | 105742Z---200 | 12,50 | 15,20 | 1 250,00 | 1 512,50 |
| | 220 mm | 180 mm | 100 | 105742Z---220 | 15,80 | 19,20 | 1 580,00 | 1 911,80 |
| | 240 mm | 200 mm | 50 | 105742Z---240 | 18,40 | 22,30 | 920,00 | 1 113,20 |
| | 260 mm | 220 mm | 50 | 105742Z---260 | 23,00 | 27,90 | 1 150,00 | 1 391,50 |
| | 280 mm | 240 mm | 50 | 105742Z---280 | 27,60 | 33,40 | 1 380,00 | 1 669,80 |
| | 300 mm | 260 mm | 50 | 105742Z---300 | 30,70 | 37,20 | 1 535,00 | 1 857,40 |
| NOVÉ Hmoždinky Baumit E | 162 mm | 100-400 mm | 100 | 105738Z---162 | 24,50 | 29,70 | 2 450,00 | 2 964,50 |
| | 202 mm | 100-400 mm | 100 | 105738Z---202 | 26,00 | 31,50 | 2 600,00 | 3 146,00 |
| | 232 mm | 100-400 mm | 100 | 105738Z---232 | 32,70 | 39,60 | 3 270,00 | 3 956,70 |
| Hmoždinky STR U 2G¹⁾ | 115 mm | 80 mm | 100 | 105710Z---115 | 10,90 | 13,20 | 1 090,00 | 1 318,90 |
| | 135 mm | 100 mm | 100 | 105710Z---135 | 12,50 | 15,20 | 1 250,00 | 1 512,50 |
| | 155 mm | 120 mm | 100 | 105710Z---155 | 15,30 | 18,60 | 1 530,00 | 1 851,30 |
| | 175 mm | 140 mm | 100 | 105710Z---175 | 17,50 | 21,20 | 1 750,00 | 2 117,50 |
| | 195 mm | 160 mm | 100 | 105710Z---195 | 21,30 | 25,80 | 2 130,00 | 2 577,30 |
| | 215 mm | 180 mm | 100 | 105710Z---215 | 22,50 | 27,30 | 2 250,00 | 2 722,50 |
| | 235 mm | 200 mm | 100 | 105710Z---235 | 24,40 | 29,60 | 2 440,00 | 2 952,40 |
| | 255 mm | 220 mm | 100 | 105710Z---255 | 27,60 | 33,40 | 2 760,00 | 3 339,60 |
| | 275 mm | 240 mm | 100 | 105710Z---275 | 32,10 | 38,90 | 3 210,00 | 3 884,10 |
| | 295 mm | 260 mm | 100 | 105710Z---295 | 35,50 | 43,00 | 3 550,00 | 4 295,50 |
| | 315 mm | 280 mm | 100 | 105710Z---315 | 46,20 | 56,00 | 4 620,00 | 5 590,20 |
| | 335 mm | 300 mm | 100 | 105710Z---335 | 53,80 | 65,10 | 5 380,00 | 6 509,80 |
| | 355 mm | 320 mm | 100 | 105710Z---355 | 59,90 | 72,50 | 5 990,00 | 7 247,90 |
| | 375 mm | 340 mm | 100 | 105710Z---375 | 65,50 | 79,30 | 6 550,00 | 7 925,50 |
| | 395 mm | 360 mm | 100 | 105710Z---395 | 71,50 | 86,60 | 7 150,00 | 8 651,50 |
| | 415 mm | 380 mm | 100 | 105710Z---415 | 77,70 | 94,10 | 7 770,00 | 9 401,70 |
| | 435 mm | 400 mm | 100 | 105710Z---435 | 83,10 | 100,60 | 8 310,00 | 10 055,10 |
| 455 mm | 420 mm | 100 | 105710Z---455 | 88,50 | 107,10 | 8 850,00 | 10 708,50 | |

¹⁾ Dodací termín dle dohody

| Název výrobku | délka hm. | tloušťka izolace | ks/ bal. | kód výrobku | cena v Kč bez DPH/ ks | cena v Kč vč. DPH/ ks | cena v Kč bez DPH/ bal. | cena v Kč vč. DPH/ bal. |
|---|---------------------|------------------|----------------|----------------|-----------------------|-----------------------|-------------------------|-------------------------|
| HMOŽDINKY | | | | | | | | |
| Hmoždinky Termoz CS II 8¹⁾ | 95 mm ⁴⁾ | 50 mm | 100 | 105761Z----95 | 10,80 | 13,10 | 1 080,00 | 1 306,80 |
| | 115 mm | 70 mm | 100 | 105761Z----115 | 12,40 | 15,10 | 1 240,00 | 1 500,40 |
| | 135 mm - II | 100 mm | 100 | 105761Z----135 | 13,50 | 16,40 | 1 350,00 | 1 633,50 |
| | 155 mm - II | 120 mm | 100 | 105761Z----155 | 15,90 | 19,30 | 1 590,00 | 1 923,90 |
| | 175 mm - II | 140 mm | 100 | 105761Z----175 | 17,40 | 21,10 | 1 740,00 | 2 105,40 |
| | 195 mm - II | 160 mm | 100 | 105761Z----195 | 20,50 | 24,90 | 2 050,00 | 2 480,50 |
| | 215 mm - II | 180 mm | 100 | 105761Z----215 | 25,00 | 30,30 | 2 500,00 | 3 025,00 |
| | 235 mm - II | 200 mm | 100 | 105761Z----235 | 29,90 | 36,20 | 2 990,00 | 3 617,90 |
| | 255 mm - II | 220 mm | 100 | 105761Z----255 | 34,30 | 41,60 | 3 430,00 | 4 150,30 |
| | 275 mm - R | 230 mm | 100 | 105761Z----275 | 39,90 | 48,30 | 3 990,00 | 4 827,90 |
| | 295 mm - R | 250 mm | 100 | 105761Z----295 | 44,40 | 53,80 | 4 440,00 | 5 372,40 |
| | 315 mm | 270 mm | 100 | 105761Z----315 | 53,60 | 64,90 | 5 360,00 | 6 485,60 |
| | 335 mm | 290 mm | 100 | 105761Z----335 | 60,20 | 72,90 | 6 020,00 | 7 284,20 |
| | 355 mm | 310 mm | 100 | 105761Z----355 | 67,00 | 81,10 | 6 700,00 | 8 107,00 |
| | 375 mm | 330 mm | 100 | 105761Z----375 | 72,80 | 88,10 | 7 280,00 | 8 808,80 |
| Hmoždinky HTR-M¹⁾ | 100 mm | 60 mm | 100 | 105754Z----100 | 12,80 | 15,50 | 1 280,00 | 1 548,80 |
| | 120 mm | 80 mm | 100 | 105754Z----120 | 13,70 | 16,60 | 1 370,00 | 1 657,70 |
| | 140 mm | 100 mm | 100 | 105754Z----140 | 14,10 | 17,10 | 1 410,00 | 1 706,10 |
| | 160 mm | 120 mm | 100 | 105754Z----160 | 15,30 | 18,60 | 1 530,00 | 1 851,30 |
| | 180 mm | 140 mm | 100 | 105754Z----180 | 16,60 | 20,10 | 1 660,00 | 2 008,60 |
| | 200 mm | 160 mm | 100 | 105754Z----200 | 18,00 | 21,80 | 1 800,00 | 2 178,00 |
| | 220 mm | 180 mm | 50 | 105754Z----220 | 22,70 | 27,50 | 1 135,00 | 1 373,40 |
| | 240 mm | 200 mm | 50 | 105754Z----240 | 26,50 | 32,10 | 1 325,00 | 1 603,30 |
| | 260 mm | 220 mm | 50 | 105754Z----260 | 33,10 | 40,10 | 1 655,00 | 2 002,60 |
| | 280 mm | 240 mm | 50 | 105754Z----280 | 39,60 | 48,00 | 1 980,00 | 2 395,80 |
| 300 mm | 260 mm | 50 | 105754Z----300 | 44,60 | 54,00 | 2 230,00 | 2 698,30 | |
| NOVÉ Hmoždinky R-TFIX-8SX¹⁾ | 115 mm | 80 mm | 200 | 105757Z----115 | 9,60 | 11,70 | 1 920,00 | 2 323,20 |
| | 135 mm | 100 mm | 200 | 105757Z----135 | 10,90 | 13,20 | 2 180,00 | 2 637,80 |
| | 155 mm | 120 mm | 200 | 105757Z----155 | 11,50 | 14,00 | 2 300,00 | 2 783,00 |
| | 175 mm | 140 mm | 200 | 105757Z----175 | 13,40 | 16,30 | 2 680,00 | 3 242,80 |
| | 195 mm | 160 mm | 200 | 105757Z----195 | 16,40 | 19,90 | 3 280,00 | 3 968,80 |
| | 215 mm | 180 mm | 100 | 105757Z----215 | 19,70 | 23,90 | 1 970,00 | 2 383,70 |
| | 235 mm | 200 mm | 100 | 105757Z----235 | 21,40 | 25,90 | 2 140,00 | 2 589,40 |
| | 255 mm | 220 mm | 100 | 105757Z----255 | 26,10 | 31,60 | 2 610,00 | 3 158,10 |
| | 275 mm | 240 mm | 100 | 105757Z----275 | 29,80 | 36,10 | 2 980,00 | 3 605,80 |
| | 295 mm | 260 mm | 100 | 105757Z----295 | 33,10 | 40,10 | 3 310,00 | 4 005,10 |
| | 335 mm | 300 mm | 100 | 105757Z----335 | 42,10 | 51,00 | 4 210,00 | 5 094,10 |
| | 355 mm | 320 mm | 100 | 105757Z----355 | 50,20 | 60,80 | 5 020,00 | 6 074,20 |
| | 375 mm | 340 mm | 100 | 105757Z----375 | 55,10 | 66,70 | 5 510,00 | 6 667,10 |
| | 395 mm | 360 mm | 50 | 105757Z----395 | 59,10 | 71,60 | 2 955,00 | 3 575,60 |
| | 415 mm | 380 mm | 50 | 105757Z----415 | 66,00 | 79,90 | 3 300,00 | 3 993,00 |
| 435 mm | 400 mm | 50 | 105757Z----435 | 72,80 | 88,10 | 3 640,00 | 4 404,40 | |
| 455 mm | 420 mm | 50 | 105757Z----455 | 79,70 | 96,50 | 3 985,00 | 4 821,90 | |

¹⁾ Dodací termín dle dohody

⁴⁾ Není určeno pro zápusťnou montáž a pro podklad kategorie E

| Název výrobku | délka hm. | tloušťka izolace | ks/ bal. | kód výrobku | cena v Kč bez DPH/ ks | cena v Kč vč. DPH/ ks | cena v Kč bez DPH/ bal. | cena v Kč vč. DPH/ bal. |
|---------------|-----------|------------------|----------|-------------|-----------------------|-----------------------|-------------------------|-------------------------|
|---------------|-----------|------------------|----------|-------------|-----------------------|-----------------------|-------------------------|-------------------------|

HMOŽDINKY

| NOVÉ Hmoždinky PTH-S ¹⁾ | | délka hm. | tloušťka izolace | ks/ bal. | kód výrobku | cena v Kč bez DPH/ ks | cena v Kč vč. DPH/ ks | cena v Kč bez DPH/ bal. | cena v Kč vč. DPH/ bal. |
|---|--------|-----------|------------------|---------------|--------------|-----------------------|-----------------------|-------------------------|-------------------------|
| | 95 mm | 60 mm | 200 | 105722Z---95 | 9,30 | 11,30 | 1 860,00 | 2 250,60 | |
| | 115 mm | 80 mm | 200 | 105722Z---115 | 10,10 | 12,30 | 2 020,00 | 2 444,20 | |
| | 135 mm | 100 mm | 200 | 105722Z---135 | 11,10 | 13,50 | 2 220,00 | 2 686,20 | |
| | 155 mm | 120 mm | 200 | 105722Z---155 | 14,40 | 17,50 | 2 880,00 | 3 484,80 | |
| | 175 mm | 140 mm | 100 | 105722Z---175 | 15,10 | 18,30 | 1 510,00 | 1 827,10 | |
| | 195 mm | 160 mm | 100 | 105722Z---195 | 16,80 | 20,40 | 1 680,00 | 2 032,80 | |
| | 215 mm | 180 mm | 100 | 105722Z---215 | 19,60 | 23,80 | 1 960,00 | 2 371,60 | |
| | 235 mm | 200 mm | 100 | 105722Z---235 | 22,20 | 26,90 | 2 220,00 | 2 686,20 | |
| | 255 mm | 220 mm | 100 | 105722Z---255 | 28,50 | 34,50 | 2 850,00 | 3 448,50 | |
| | 275 mm | 240 mm | 100 | 105722Z---275 | 33,20 | 40,20 | 3 320,00 | 4 017,20 | |
| | 295 mm | 260 mm | 100 | 105722Z---295 | 37,70 | 45,70 | 3 770,00 | 4 561,70 | |
| | 315 mm | 280 mm | 100 | 105722Z---315 | 46,30 | 56,10 | 4 630,00 | 5 602,30 | |
| | 335 mm | 300 mm | 100 | 105722Z---335 | 53,30 | 64,50 | 5 330,00 | 6 449,30 | |
| | 355 mm | 320 mm | 100 | 105722Z---355 | 61,50 | 74,50 | 6 150,00 | 7 441,50 | |
| Hmoždinky H3 ¹⁾ | | délka hm. | tloušťka izolace | ks/ bal. | kód výrobku | cena v Kč bez DPH/ ks | cena v Kč vč. DPH/ ks | cena v Kč bez DPH/ bal. | cena v Kč vč. DPH/ bal. |
| | 75 mm | 40 mm | 200 | 105725Z---75 | 5,80 | 7,10 | 1 160,00 | 1 403,60 | |
| | 95 mm | 60 mm | 200 | 105725Z---95 | 5,90 | 7,20 | 1 180,00 | 1 427,80 | |
| | 115 mm | 80 mm | 200 | 105725Z---115 | 6,20 | 7,60 | 1 240,00 | 1 500,40 | |
| | 135 mm | 100 mm | 200 | 105725Z---135 | 6,60 | 8,00 | 1 320,00 | 1 597,20 | |
| | 155 mm | 120 mm | 200 | 105725Z---155 | 7,20 | 8,80 | 1 440,00 | 1 742,40 | |
| | 175 mm | 140 mm | 100 | 105725Z---175 | 8,10 | 9,90 | 810,00 | 980,10 | |
| | 195 mm | 160 mm | 100 | 105725Z---195 | 9,60 | 11,70 | 960,00 | 1 161,60 | |
| | 215 mm | 180 mm | 100 | 105725Z---215 | 11,80 | 14,30 | 1 180,00 | 1 427,80 | |
| | 235 mm | 200 mm | 100 | 105725Z---235 | 14,50 | 17,60 | 1 450,00 | 1 754,50 | |

HMOŽDINKY DO DŘEVA A PLECHU

| Hmoždinky STR H ¹⁾ | | délka hm. | tloušťka izolace | ks/ bal. | kód výrobku | cena v Kč bez DPH/ ks | cena v Kč vč. DPH/ ks | cena v Kč bez DPH/ bal. | cena v Kč vč. DPH/ bal. |
|-------------------------------|----------------------|-----------|------------------|---------------|--------------|-----------------------|-----------------------|-------------------------|-------------------------|
| | 80 mm ³⁾ | 40 mm | 100 | 105713Z---80 | 12,50 | 15,20 | 1 250,00 | 1 512,50 | |
| | 100 mm ³⁾ | 60 mm | 100 | 105713Z---100 | 13,60 | 16,50 | 1 360,00 | 1 645,60 | |
| | 120 mm | 80 mm | 100 | 105713Z---120 | 15,30 | 18,60 | 1 530,00 | 1 851,30 | |
| | 140 mm | 100 mm | 100 | 105713Z---140 | 17,60 | 21,30 | 1 760,00 | 2 129,60 | |
| | 160 mm | 120 mm | 100 | 105713Z---160 | 21,00 | 25,50 | 2 100,00 | 2 541,00 | |
| | 180 mm | 140 mm | 100 | 105713Z---180 | 22,30 | 27,00 | 2 230,00 | 2 698,30 | |
| | 200 mm | 160 mm | 100 | 105713Z---200 | 24,40 | 29,60 | 2 440,00 | 2 952,40 | |
| | 220 mm | 180 mm | 100 | 105713Z---220 | 27,50 | 33,30 | 2 750,00 | 3 327,50 | |
| | 240 mm | 200 mm | 100 | 105713Z---240 | 31,00 | 37,60 | 3 100,00 | 3 751,00 | |
| | 260 mm | 220 mm | 100 | 105713Z---260 | 35,10 | 42,50 | 3 510,00 | 4 247,10 | |
| | 280 mm | 240 mm | 100 | 105713Z---280 | 39,20 | 47,50 | 3 920,00 | 4 743,20 | |
| | 300 mm | 260 mm | 100 | 105713Z---300 | 43,30 | 52,40 | 4 330,00 | 5 239,30 | |

¹⁾ Dodací termín dle dohody

³⁾ Možná pouze povrchová montáž

| Název výrobku | průměr | ks/ bal. | kód výrobku | cena v Kč bez DPH/ bal. | cena v Kč vč. DPH/ bal. |
|---------------|--------|----------|-------------|-------------------------|-------------------------|
|---------------|--------|----------|-------------|-------------------------|-------------------------|

PŘÍSLUŠENSTVÍ K HMOŽDINKÁM

| | | | | | | |
|-------------|--|--------|-----|-------------------|-----------------|-----------------|
| | Zátka STR EPS plus | 65 mm | 100 | 105780Z---plus | 330,00 | 399,30 |
| | Zátka STR EPS | 65 mm | 100 | 105780Z---EPS | 270,00 | 326,70 |
| | Zátka STR Mineral | 65 mm | 100 | 105780Z---Min | 440,00 | 532,40 |
| | Zátka STR Resolution | 65 mm | 100 | 105780Z---XS | 700,00 | 847,00 |
| | Malá zátka do hmoždinky Baumit S | 15 mm | 500 | 105788Z---UES | 500,00 | 605,00 |
| | Malá zátka do hmoždinky STR U 2G | 15 mm | 500 | 105780Z---2G | 500,00 | 605,00 |
| | Zátka EPS | 70 mm | 200 | 105781Z---EPS | 460,00 | 556,60 |
| | Zátka EPS plus | 70 mm | 200 | 105781Z---plus | 520,00 | 629,20 |
| | Zátka CS EPS plus | 62 mm | 200 | 105781Z---pl62 | 640,00 | 774,40 |
| | Zátka CS EPS | 62 mm | 200 | 105781Z---ep62 | 540,00 | 653,40 |
| | Zátka CS Mineral | 65 mm | 100 | 105781Z---MV65 | 360,00 | 435,60 |
| NOVÉ | Zátka Baumit E EPS | 15 mm | 200 | 105781Z---EEPS | 520,00 | 629,20 |
| NOVÉ | Zátka Baumit E EPS plus | 15 mm | 200 | 105781Z---Eplus | 600,00 | 726,00 |
| NOVÉ | Zátka R-TFIX EPS plus | 63 mm | 100 | 105781Z---EP6G63 | 170,00 | 205,70 |
| NOVÉ | Zátka R-TFIX EPS | 63 mm | 100 | 105781Z---EP6W63 | 140,00 | 169,40 |
| NOVÉ | Zátka R-TFIX Mineral | 63 mm | 100 | 105781Z---MWCAP63 | 400,00 | 484,00 |
| NOVÉ | Malá zátka do hmoždinky R-TFIX-8SX EPS plus | 15 mm | 100 | 105781Z---EP6G15 | 60,00 | 72,60 |
| NOVÉ | Malá zátka do hmoždinky R-TFIX-8SX EPS | 15 mm | 100 | 105781Z---EP6W15 | 60,00 | 72,60 |
| NOVÉ | Zátka PTH IZ EPS plus | 65 mm | 100 | 105781Z---IZEPS | 200,00 | 242,00 |
| NOVÉ | Zátka PTH IZ EPS | 65 mm | 100 | 105781Z---IZEP | 200,00 | 242,00 |
| NOVÉ | Zátka PTH IZ Mineral | 65 mm | 100 | 105781Z---IZMW | 400,00 | 484,00 |
| | Přídavný talíř VT 90 | 90 mm | 100 | 105789Z---VT90 | 980,00 | 1 185,80 |
| | Přídavný talíř VT 2G | 110 mm | 100 | 105789Z---VT2G | 1 840,00 | 2 226,40 |
| | Přídavný talíř 140 | 140 mm | 100 | 105789Z---140 | 1 590,00 | 1 923,90 |
| | Přídavný talíř DT 90 | 90 mm | 100 | 105790Z---DT90 | 910,00 | 1 101,10 |
| | Přídavný talíř DT 110 | 110 mm | 100 | 105790Z---DT110 | 1 170,00 | 1 415,70 |
| | Přídavný talíř DT 140 | 140 mm | 100 | 105790Z---DT140 | 1 970,00 | 2 383,70 |
| | Přídavný talíř HDT-FV 90 | 90 mm | 100 | 105797Z---FV90 | 1 740,00 | 2 105,40 |
| | Přídavný talíř HDT-FV 140 | 140 mm | 100 | 105797Z---FV140 | 2 670,00 | 3 230,70 |
| NOVÉ | Přídavný talíř KWL-90-PP | 90 mm | 200 | 105791Z---KWL90 | 740,00 | 895,40 |
| NOVÉ | Přídavný talíř R-KWX-110 | 110 mm | 100 | 105803Z---110 | 1 080,00 | 1 306,80 |
| NOVÉ | Přídavný talíř KWL-140-PP | 140 mm | 200 | 105791Z---KWL140 | 1 420,00 | 1 718,20 |
| NOVÉ | Přídavný talíř IT PTH 90 | 90 mm | 200 | 105789Z---PTH90 | 1 280,00 | 1 548,80 |
| NOVÉ | Přídavný talíř ZT 100 | 100 mm | 100 | 105793Z---ZT100 | 1 270,00 | 1 536,70 |
| NOVÉ | Přídavný talíř IT PTH 140 | 140 mm | 100 | 105789Z---PTH140 | 1 770,00 | 2 141,70 |

| Název výrobku | tloušťka | délka | ks/ bal. | bm/ bal. | kód výrobku | cena v Kč bez DPH/ bm | cena v Kč vč. DPH/ bm | cena v Kč bez DPH/ ks | cena v Kč vč. DPH/ ks |
|---------------|----------|-------|----------|----------|-------------|-----------------------|-----------------------|-----------------------|-----------------------|
|---------------|----------|-------|----------|----------|-------------|-----------------------|-----------------------|-----------------------|-----------------------|

SOKLOVÉ A ZAKLÁDACÍ PROFILY

| | | | | | | | | | |
|--|----------|-------|----|-------|-----------------|---------------|---------------|---------------|---------------|
| Zakládací úhelníkový profil | | 2,0 m | 20 | 40 bm | 105450Z | 118,90 | 143,90 | 237,80 | 287,80 |
| Zakončovací profil s okapničkou | | 2,0 m | 25 | 50 bm | 105451Z---10 | 57,50 | 69,60 | 115,00 | 139,20 |
| | | 2,0 m | 20 | 40 bm | 105451Z---15 | 60,80 | 73,60 | 121,60 | 147,20 |
| Soklový profil therm¹⁾⁶⁾ | 6-9 cm | 2,0 m | 10 | 20 bm | 105211Z-06-09-A | 122,50 | 148,30 | 245,00 | 296,50 |
| | 6-9 cm | 2,0 m | 10 | 20 bm | 105211Z-06-09-B | 79,50 | 96,20 | 159,00 | 192,40 |
| | 10-17 cm | 2,0 m | 10 | 20 bm | 105211Z-10-17-A | 150,60 | 182,30 | 301,20 | 364,50 |
| | 10-24 cm | 2,0 m | 10 | 20 bm | 105211Z-10-24-B | 98,00 | 118,60 | 196,00 | 237,20 |
| | 18-24 cm | 2,0 m | 10 | 20 bm | 105211Z-18-24-A | 255,10 | 308,70 | 510,20 | 617,40 |

¹⁾ Dodací termín dle dohody

⁶⁾ Je třeba vždy objednat stejný počet dílů A a B.

| Název výrobku | tloušťka | délka | ks/ bal. | bm/ bal. | kód výrobku | cena v Kč bez DPH/ bm | cena v Kč vč. DPH/ bm | cena v Kč bez DPH/ ks | cena v Kč vč. DPH/ ks |
|--|----------|-------|----------|------------|---------------|-----------------------|-----------------------|-----------------------|-----------------------|
| SOKLOVÉ A ZAKLÁDACÍ PROFILY | | | | | | | | | |
| Soklový profil ETICS¹⁾ | 6 cm | 2,5 m | 20 | 50 bm | 105220Z-06 | 92,40 | 111,90 | 231,00 | 279,60 |
| | 8 cm | 2,5 m | 20 | 50 bm | 105220Z-08 | 108,60 | 131,50 | 271,50 | 328,60 |
| | 10 cm | 2,5 m | 20 | 50 bm | 105220Z-10 | 125,00 | 151,30 | 312,50 | 378,20 |
| | 12 cm | 2,5 m | 20 | 50 bm | 105220Z-12 | 141,40 | 171,10 | 353,50 | 427,80 |
| | 14 cm | 2,5 m | 10 | 25 bm | 105220Z-14 | 210,20 | 254,40 | 525,50 | 635,90 |
| | 15 cm | 2,5 m | 10 | 25 bm | 105220Z-15 | 221,20 | 267,70 | 553,00 | 669,20 |
| | 16 cm | 2,5 m | 10 | 25 bm | 105220Z-16 | 232,20 | 281,00 | 580,50 | 702,50 |
| | 18 cm | 2,5 m | 10 | 25 bm | 105220Z-18 | 254,40 | 307,90 | 636,00 | 769,60 |
| | 20 cm | 2,5 m | 10 | 25 bm | 105220Z-20 | 276,40 | 334,50 | 691,00 | 836,20 |
| | 22 cm | 2,0 m | 10 | 20 bm | 105220Z-22 | 298,40 | 361,10 | 596,80 | 722,20 |
| | 24 cm | 2,0 m | 10 | 20 bm | 105220Z-24 | 320,40 | 387,70 | 640,80 | 775,40 |
| | 26 cm | 2,0 m | 10 | 20 bm | 105220Z-26 | 466,40 | 564,40 | 932,80 | 1 128,70 |
| | 28 cm | 2,0 m | 10 | 20 bm | 105220Z-28 | 493,60 | 597,30 | 987,20 | 1 194,60 |
| 30 cm | 2,0 m | 10 | 20 bm | 105220Z-30 | 520,80 | 630,20 | 1 041,60 | 1 260,40 | |
| Soklový profil ETICS POPULAR¹⁾ | 6 cm | 2,0 m | 10 | 20 bm | 105230Z-06 | 81,80 | 99,00 | 163,60 | 198,00 |
| | 8 cm | 2,0 m | 10 | 20 bm | 105230Z-08 | 95,40 | 115,50 | 190,80 | 230,90 |
| | 10 cm | 2,0 m | 10 | 20 bm | 105230Z-10 | 110,40 | 133,60 | 220,80 | 267,20 |
| | 12 cm | 2,0 m | 10 | 20 bm | 105230Z-12 | 124,70 | 150,90 | 249,40 | 301,80 |
| | 14 cm | 2,0 m | 10 | 20 bm | 105230Z-14 | 157,70 | 190,90 | 315,40 | 381,70 |
| | 15 cm | 2,0 m | 10 | 20 bm | 105230Z-15 | 165,90 | 200,80 | 331,80 | 401,50 |
| | 16 cm | 2,0 m | 10 | 20 bm | 105230Z-16 | 174,00 | 210,60 | 348,00 | 421,10 |
| | 18 cm | 2,0 m | 10 | 20 bm | 105230Z-18 | 192,20 | 232,60 | 384,40 | 465,20 |
| | 20 cm | 2,0 m | 10 | 20 bm | 105230Z-20 | 208,50 | 252,30 | 417,00 | 504,60 |

| Název výrobku | odstín | délka | ks/ bal. | bm/ bal. | kód výrobku | cena v Kč bez DPH/ bm | cena v Kč vč. DPH/ bm | cena v Kč bez DPH/ ks | cena v Kč vč. DPH/ ks |
|---|--|----------|----------|----------|-----------------|-----------------------|-----------------------|-----------------------|-----------------------|
| OKENNÍ A DVEŘNÍ PŘIPOJOVACÍ PROFILY | | | | | | | | | |
| Okenní a dveřní přípojovací profil ETICS - Flexibel | bílý | 2,4 m | 25 | 60 bm | 105410Z | 216,00 | 261,40 | 518,40 | 627,30 |
| Okenní a dveřní přípojovací profil ETICS - Plus | bílý | 2,6 m | 30 | 78 bm | 105417Z----9010 | 64,00 | 77,50 | 166,40 | 201,40 |
| Okenní a dveřní přípojovací profil ETICS - Plus Color¹⁾ | RAL 7016 | 2,6 m | 30 | 78 bm | 105417Z----7016 | 66,50 | 80,50 | 172,90 | 209,30 |
| | RAL 7037 | 2,6 m | 30 | 78 bm | 105417Z----7037 | 66,50 | 80,50 | 172,90 | 209,30 |
| | RAL 8011 | 2,6 m | 30 | 78 bm | 105417Z----8011 | 66,50 | 80,50 | 172,90 | 209,30 |
| Okenní a dveřní přípojovací profil ETICS | bílý | 1,6 m | 30 | 48 bm | 105416Z-16 | 45,50 | 55,10 | 72,80 | 88,10 |
| | bílý | 2,4 m | 30 | 72 bm | 105416Z-24 | 45,50 | 55,10 | 109,20 | 132,20 |
| Okenní a dveřní přípojovací profil ETICS POPULAR | bílý | 1,4 m | 30 | 42 bm | 105412Z-14 | 34,00 | 41,20 | 47,60 | 57,60 |
| | bílý | 1,6 m | 30 | 48 bm | 105412Z-16 | 34,00 | 41,20 | 54,40 | 65,90 |
| | bílý | 2,4 m | 20 | 48 bm | 105412Z-24 | 34,00 | 41,20 | 81,60 | 98,80 |
| | Okenní a dveřní přípojovací profil ETICS POPULAR Color¹⁾ | RAL 1015 | 2,4 m | 20 | 48 bm | 105418Z-24-1015 | 39,50 | 47,80 | 94,80 |
| | RAL 7005 | 2,4 m | 20 | 48 bm | 105418Z-24-7005 | 39,50 | 47,80 | 94,80 | 114,80 |
| | RAL 7016 | 2,4 m | 20 | 48 bm | 105418Z-24-7016 | 39,50 | 47,80 | 94,80 | 114,80 |
| | RAL 7047 | 2,4 m | 20 | 48 bm | 105418Z-24-7047 | 39,50 | 47,80 | 94,80 | 114,80 |
| | RAL 8024 | 2,4 m | 20 | 48 bm | 105418Z-24-8024 | 39,50 | 47,80 | 94,80 | 114,80 |

¹⁾ Dodací termín dle dohody

| Název výrobku | délka | ks/ bal. | bm/ bal. | kód výrobku | cena v Kč bez DPH/ bm | cena v Kč vč. DPH/ bm | cena v Kč bez DPH/ ks | cena v Kč vč. DPH/ ks |
|---------------|-------|----------|----------|-------------|-----------------------|-----------------------|-----------------------|-----------------------|
|---------------|-------|----------|----------|-------------|-----------------------|-----------------------|-----------------------|-----------------------|

ROHOVÉ PROFILY

| | | | | | | | | |
|--|-------|----|---------|---------|-------|-------|--------|--------|
| Rohový profil ETICS ALU se síťovinou | 2,5 m | 50 | 125 bm | 105312Z | 27,20 | 33,00 | 68,00 | 82,30 |
| Rohový profil ETICS PVC se síťovinou | 2,5 m | 50 | 125 bm | 105313Z | 21,40 | 25,90 | 53,50 | 64,80 |
| Rohový profil ETICS protipožární | 2,5 m | 20 | 50 bm | 105455Z | 80,00 | 96,80 | 200,00 | 242,00 |
| Rohový profil ETICS POPULAR ALU se síťovinou | 2,5 m | 50 | 125 bm | 105314Z | 21,60 | 26,20 | 54,00 | 65,40 |
| Rohový profil ETICS POPULAR PVC se síťovinou | 2,5 m | 50 | 125 bm | 105315Z | 18,40 | 22,30 | 46,00 | 55,70 |
| Obloukový profil ETICS PVC se síťovinou | 2,5 m | 25 | 62,5 bm | 105316Z | 46,60 | 56,40 | 116,50 | 141,00 |
| RollEck | | | 25 bm | 105317Z | 32,90 | 39,90 | 822,50 | 995,30 |

PROFILY S OKAPNIČKOU

| | | | | | | | | |
|--|-------|----|---------|---------|-------|--------|--------|--------|
| Okapnička ETICS protipožární | 2,5 m | 25 | 62,5 bm | 105454Z | 99,00 | 119,80 | 247,50 | 299,50 |
| Okapnička ETICS PVC se síťovinou | 2,5 m | 25 | 62,5 bm | 105441Z | 44,00 | 53,30 | 110,00 | 133,10 |
| Okapnička ETICS POPULAR PVC se síťovinou | 2,5 m | 25 | 62,5 bm | 105449Z | 35,00 | 42,40 | 87,50 | 105,90 |

PARAPETNÍ PROFILY

| | | | | | | | | |
|------------------------------------|-------|-----|--------|---------|--------|--------|--------|--------|
| Flexibilní parapetní profil | 2,0 m | 20 | 40 bm | 105456Z | 62,40 | 75,60 | 124,80 | 151,10 |
| Parapetní přípojovací profil ETICS | 2,0 m | 100 | 200 bm | 105442Z | 48,90 | 59,20 | 97,80 | 118,40 |
| Přípojovací profil pro oplechování | 2,0 m | 25 | 50 bm | 105443Z | 179,10 | 216,80 | 358,20 | 433,50 |

| Název výrobku | odstín | délka | ks/ bal. | bm/ bal. | kód výrobku | cena v Kč bez DPH/ bm | cena v Kč vč. DPH/ bm | cena v Kč bez DPH/ ks | cena v Kč vč. DPH/ ks |
|---------------|--------|-------|----------|----------|-------------|-----------------------|-----------------------|-----------------------|-----------------------|
|---------------|--------|-------|----------|----------|-------------|-----------------------|-----------------------|-----------------------|-----------------------|

DILATAČNÍ PROFILY

| | | | | | | | | | |
|-----------------------|----------------------|-------|----|---------|-------------------|--------|--------|--------|--------|
| Dilatační profil V | bílý | 2,5 m | 25 | 62,5 bm | 105420Z | 203,00 | 245,70 | 507,50 | 614,10 |
| Dilatační profil E | bílý | 2,5 m | 25 | 62,5 bm | 105421Z | 203,00 | 245,70 | 507,50 | 614,10 |
| Dilatační profil Mini | bílý | 2,5 m | 25 | 62,5 bm | 105422Z-Mini-25 | 196,60 | 237,90 | 491,50 | 594,80 |
| | NOVÉ RAL 7015 | 2,5 m | 25 | 62,5 bm | 105422Z-Mini-7015 | 196,60 | 237,90 | 491,50 | 594,80 |
| | NOVÉ RAL 7047 | 2,5 m | 25 | 62,5 bm | 105422Z-Mini-7047 | 196,60 | 237,90 | 491,50 | 594,80 |

| Název výrobku | tloušťka | délka | ks/ bal. | bm/ bal. | kód výrobku | cena v Kč bez DPH/ bm | cena v Kč vč. DPH/ bm | cena v Kč bez DPH/ ks | cena v Kč vč. DPH/ ks |
|---------------|----------|-------|----------|----------|-------------|-----------------------|-----------------------|-----------------------|-----------------------|
|---------------|----------|-------|----------|----------|-------------|-----------------------|-----------------------|-----------------------|-----------------------|

PŘÍSLUŠENSTVÍ ZATEPLOVACÍCH SYSTÉMŮ

| | | | | | | | | | |
|---------------------------------------|---------|-------|-----|--------|---------------|-------|-------|--------|--------|
| Soklová distanční podložka | 3 mm | | 100 | | 105445Z---3 | | | 280,00 | 338,80 |
| | 5 mm | | 100 | | 105445Z---5 | | | 330,00 | 399,30 |
| | 8 mm | | 100 | | 105445Z---8 | | | 380,00 | 459,80 |
| NOVÉ Soklová hmoždinka SN 6x60 | | 60 mm | 100 | | 105446Z-60 | | | 310,00 | 375,10 |
| NOVÉ Soklová hmoždinka SN 6x80 | | 80 mm | 100 | | 105446Z-80 | | | 430,00 | 520,30 |
| Spojka soklových lišt PV 30 | 30 mm | | 100 | | 105444Z | | | 260,00 | 314,60 |
| Okapnička k soklovému profilu ETICS | 2,5 m | | 50 | 125 bm | 105440Z | 56,20 | 68,10 | 140,50 | 170,10 |
| Ukončovací profil pro omítky | 10 mm | 2,0 m | 50 | 100 bm | 105452Z-20-10 | 42,20 | 51,10 | 84,40 | 102,20 |
| | 3 mm | 2,0 m | 50 | 100 bm | 105452Z-20-3 | 33,00 | 40,00 | 66,00 | 79,90 |
| Expanzní páska | 3-7 mm | | | 8 bm | 206818Z-03-07 | 21,90 | 26,50 | 175,20 | 212,00 |
| | 5-10 mm | | | 5,6 bm | 206818Z-05-10 | 32,50 | 39,40 | 182,00 | 220,30 |
| | 7-12 mm | | | 4,3 bm | 206818Z-07-12 | 40,00 | 48,40 | 172,00 | 208,20 |

| Název výrobku | balení | kód výrobku | cena v Kč bez DPH/ ks | cena v Kč vč. DPH/ ks | cena v Kč bez DPH/ bal. | cena v Kč vč. DPH/ bal. |
|---------------|--------|-------------|-----------------------|-----------------------|-------------------------|-------------------------|
|---------------|--------|-------------|-----------------------|-----------------------|-------------------------|-------------------------|

| | | | | | | |
|--------------------|-------|---------|-------|-------|--------|--------|
| Spirální hmoždinka | 10 ks | 105447Z | 23,00 | 27,90 | 230,00 | 278,30 |
|--------------------|-------|---------|-------|-------|--------|--------|

| Název výrobku | odstín | délka | balení | kód výrobku | cena v Kč bez DPH/ ks | cena v Kč vč. DPH/ ks |
|---------------|--------|-------|--------|-------------|-----------------------|-----------------------|
|---------------|--------|-------|--------|-------------|-----------------------|-----------------------|

SYSTEMOVÉ ŘEŠENÍ PRO PARAPETY

| | | | | | | |
|---|-------|---------|--------|------------------|-----------------|-----------------|
| NOVÉ Parapetní spádový klín 160 mm ¹⁾ | | 1,2 m | 1 ks | 105448Z-SP-160 | 321,60 | 389,20 |
| Parapetní spádový klín 280 mm ¹⁾ | | 1,2 m | 1 ks | 105448Z-SP | 375,20 | 454,00 |
| NOVÉ Parapetní spádový klín 420 mm ¹⁾ | | 1,2 m | 1 ks | 105448Z-SP-420 | 536,00 | 648,60 |
| Těsnicí lišta SOL-PAD | bílá | 1,5 m | 20 ks | 105448Z-SP-bílá | 209,50 | 253,50 |
| | černá | 1,5 m | 20 ks | 105448Z-SP-černá | 209,50 | 253,50 |
| TORO Block ¹⁾ | | 1,175 m | 1 ks | 105447Z-TB | 2 411,70 | 2 918,20 |
| Parapetní profil SOL-PAD 280/20 ¹⁾ | | 0,28 m | 1 sada | 105448Z-280-20 | 779,60 | 943,40 |
| Parapetní profil SOL-PAD 280/30 ¹⁾ | | 0,28 m | 1 sada | 105448Z-280-30 | 852,60 | 1 031,70 |
| Parapetní profil SOL-PAD 420/20 ¹⁾ | | 0,42 m | 1 sada | 105448Z-420-20 | 1 471,40 | 1 780,40 |
| NOVÉ Montážní lepidlo Tytan Professional FIX2 GT ¹⁾ | | | 290 ml | 105789Z----SPGT | 409,30 | 495,30 |

| Název výrobku | délka | balení | kód výrobku | cena v Kč bez DPH/ bm | cena v Kč vč. DPH/ bm | cena v Kč bez DPH/ ks | cena v Kč vč. DPH/ ks |
|---------------|-------|--------|-------------|-----------------------|-----------------------|-----------------------|-----------------------|
|---------------|-------|--------|-------------|-----------------------|-----------------------|-----------------------|-----------------------|

| | | | | | | | |
|--|------|------|----------------|--------------|---------------|-----------------|-----------------|
| NOVÉ Exteriérová těsnicí páska 150 mm ¹⁾ | 25 m | 1 ks | 105447Z----150 | 95,10 | 115,10 | 2 377,50 | 2 876,80 |
|--|------|------|----------------|--------------|---------------|-----------------|-----------------|

| Název výrobku | typ | délka | rozměr | kód výrobku | cena v Kč bez DPH/ bm | cena v Kč vč. DPH/ bm | cena v Kč bez DPH/ ks | cena v Kč vč. DPH/ ks |
|---------------|-----|-------|--------|-------------|-----------------------|-----------------------|-----------------------|-----------------------|
|---------------|-----|-------|--------|-------------|-----------------------|-----------------------|-----------------------|-----------------------|

PROFILY PRO TVORBU BOSÁŽÍ

| | | | | | | | | |
|----------------------------|---------|-----|--|---------|--------------|--------------|---------------|---------------|
| plošný prvek ¹⁾ | typ I | 2 m | | 105430Z | 82,00 | 99,30 | 164,00 | 198,50 |
| | typ II | 2 m | | 105433Z | 82,00 | 99,30 | 164,00 | 198,50 |
| | typ III | 2 m | | 105436Z | 82,00 | 99,30 | 164,00 | 198,50 |

| Název výrobku | typ | délka | rozměr | kód výrobku | cena v Kč bez DPH/ ks | cena v Kč vč. DPH/ ks |
|---------------|-----|-------|--------|-------------|-----------------------|-----------------------|
|---------------|-----|-------|--------|-------------|-----------------------|-----------------------|

| | | | | | | |
|---------------------------|---------|--|------------|---------|---------------|---------------|
| vnější roh ¹⁾ | typ I | | 10 x 10 cm | 105431Z | 181,00 | 219,10 |
| | typ II | | 10 x 10 cm | 105434Z | 181,00 | 219,10 |
| | typ III | | 10 x 10 cm | 105437Z | 181,00 | 219,10 |
| vnitřní roh ¹⁾ | typ I | | 9 x 9 cm | 105432Z | 181,00 | 219,10 |
| | typ II | | 9 x 9 cm | 105435Z | 181,00 | 219,10 |
| | typ III | | 9 x 9 cm | 105438Z | 181,00 | 219,10 |

plošný prvek

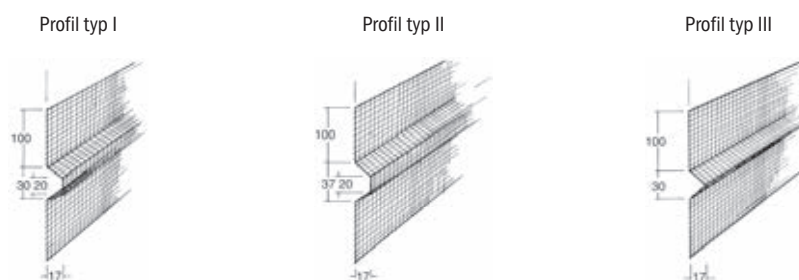

vnější roh

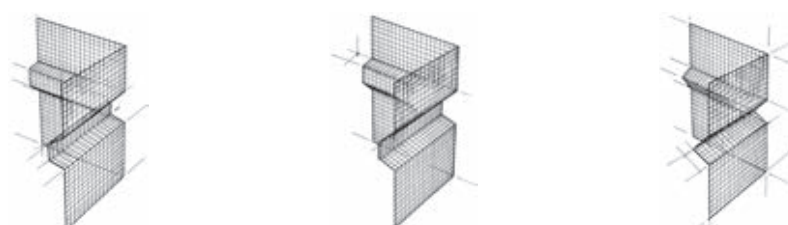

vnitřní roh

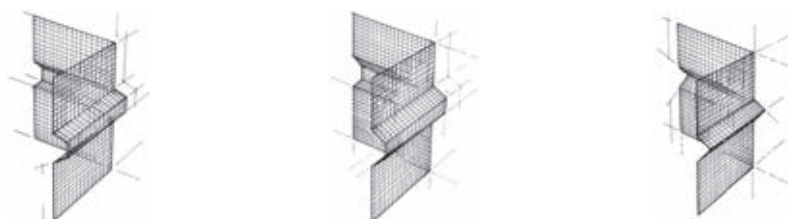

¹⁾ Dodací termín dle dohody



VNĚJŠÍ OMÍTKY

| Název výrobku | balení | ks/pal. | paleta | kód výrobku | cena v Kč bez DPH/ m ³ | cena v Kč vč. DPH/ m ³ | cena v Kč bez DPH/ bal. | cena v Kč vč. DPH/ bal. |
|---------------|--------|---------|--------|-------------|-----------------------------------|-----------------------------------|-------------------------|-------------------------|
|---------------|--------|---------|--------|-------------|-----------------------------------|-----------------------------------|-------------------------|-------------------------|

TEPELNĚIZOLAČNÍ OMÍTKY

| | | | | | | | | |
|----------------------------------|------|----|------------|------------|------------------|------------------|---------------|---------------|
| Baumit Termo omítka extra | 50 l | 40 | cca 680 kg | 206310Z-50 | 11 880,00 | 14 374,80 | 594,00 | 718,80 |
| Baumit Termo omítka | 40 l | 45 | cca 675 kg | 207310Z-40 | 8 140,00 | 9 849,40 | 325,60 | 394,00 |

| Název výrobku | balení | ks/pal. | paleta | kód výrobku | cena v Kč bez DPH/ t | cena v Kč vč. DPH/ t | cena v Kč bez DPH/ bal. | cena v Kč vč. DPH/ bal. |
|---------------|--------|---------|--------|-------------|----------------------|----------------------|-------------------------|-------------------------|
|---------------|--------|---------|--------|-------------|----------------------|----------------------|-------------------------|-------------------------|

VÁPENOCEMENTOVÉ OMÍTKY

| | | | | | | | | |
|-----------------|-------|----|---------|------------|------------------|------------------|---------------|---------------|
| Baumit UniWhite | 25 kg | 54 | 1350 kg | 206220V-25 | 8 050,00 | 9 740,50 | 201,25 | 243,60 |
| | siló | | | 206220V-VL | 8 250,00 | 9 982,50 | | |
| Baumit FL 68 | 30 kg | 35 | 1050 kg | 206260Z-30 | 11 990,00 | 14 507,90 | 359,70 | 435,30 |

ŠTUKOVÉ OMÍTKY

| | | | | | | | | |
|---|-------|----|---------|------------|-----------------|-----------------|---------------|---------------|
| Baumit PerlaExterior/ Štuk vnější jemný | 25 kg | 54 | 1350 kg | 208210V-25 | 7 710,00 | 9 329,10 | 192,75 | 233,30 |
|---|-------|----|---------|------------|-----------------|-----------------|---------------|---------------|

PŘÍPRAVA PODKLADU

| | | | | | | | | |
|---------------------------------|-------|----|---------|------------|-----------------|-----------------|---------------|---------------|
| Baumit Spritz/ Přednástrík 2 mm | 25 kg | 54 | 1350 kg | 206610V-25 | 6 050,00 | 7 320,50 | 151,25 | 183,10 |
| | siló | | | 206610V-VL | 6 250,00 | 7 562,50 | | |

| Název výrobku | tloušťka | délka | ks/bal. | bm/ bal. | kód výrobku | cena v Kč bez DPH/ bm | cena v Kč vč. DPH/ bm | cena v Kč bez DPH/ ks | cena v Kč vč. DPH/ ks |
|---------------|----------|-------|---------|----------|-------------|-----------------------|-----------------------|-----------------------|-----------------------|
|---------------|----------|-------|---------|----------|-------------|-----------------------|-----------------------|-----------------------|-----------------------|

PŘÍPRAVA PODKLADU

| | | | | | | | | | |
|--|-------|--------|----|---------|---------------|--------------|--------------|-----------------|-----------------|
| Armovací síťovina pro omítky, šíře 1 m | | | | 50 bm | 206710Z-50 | 35,00 | 42,40 | 1 750,00 | 2 117,50 |
| Soklová omítková lišta PVC | | 2,5 m | 25 | 62,5 bm | 206740Z-25 | 29,40 | 35,60 | 73,50 | 89,00 |
| Okenní a dveřní přípojovací profil 2D | 6 mm | 2,6 m | 30 | 78 bm | 206740Z-26-6 | 38,50 | 46,60 | 100,10 | 121,20 |
| | 9 mm | 2,6 m | 30 | 78 bm | 206740Z-26-9 | 41,50 | 50,30 | 107,90 | 130,60 |
| Okenní a dveřní přípojovací profil | 6 mm | 1,4 m | 60 | 84 bm | 206740Z-14-6 | 19,50 | 23,60 | 27,30 | 33,10 |
| | 6 mm | 2,4 m | 60 | 144 bm | 206740Z-24-6 | 19,50 | 23,60 | 46,80 | 56,70 |
| | 9 mm | 2,4 m | 30 | 72 bm | 206740Z-24-9 | 22,00 | 26,70 | 52,80 | 63,90 |
| | 15 mm | 2,4 m | 30 | 72 bm | 206740Z-24-15 | 49,00 | 59,30 | 117,60 | 142,30 |
| Drátěná rohová lišta | | 2,95 m | 40 | 118 bm | 206750Z-29 | 68,00 | 82,30 | 200,60 | 242,80 |

SANACE A RENOVACE

| Název výrobku | balení | ks/pal. | paleta | kód výrobku | cena v Kč bez DPH/ t | cena v Kč vč. DPH/ t | cena v Kč bez DPH/ bal. | cena v Kč vč. DPH/ bal. |
|---------------|--------|---------|--------|-------------|----------------------|----------------------|-------------------------|-------------------------|
|---------------|--------|---------|--------|-------------|----------------------|----------------------|-------------------------|-------------------------|

SANAČNÍ OMÍTKY PRO VLHKÉ A ZASOLENÉ ZDIVO

| | | | | | | | | |
|------------------------------------|---------------------|----|----------|------------|------------------|------------------|-----------------|-----------------|
| Baumit SanovaMonoTrass | 25 kg | 54 | 1350 kg | 209110Z-25 | 13 800,00 | 16 698,00 | 345,00 | 417,50 |
| Baumit SanovaPor ¹⁾ | 35 kg | 36 | 1260 kg | 209160Z-35 | 15 900,00 | 19 239,00 | 556,50 | 673,40 |
| Baumit SanovaUni | 25 kg | 54 | 1350 kg | 209170Z-25 | 7 150,00 | 8 651,50 | 178,75 | 216,30 |
| Baumit SanovaFine | 25 kg | 54 | 1350 kg | 209140V-25 | 9 300,00 | 11 253,00 | 232,50 | 281,40 |
| Baumit SanovaPre | 25 kg | 54 | 1350 kg | 209150V-25 | 8 200,00 | 9 922,00 | 205,00 | 248,10 |
| | 40 kg ²⁾ | 35 | 1.400 kg | 209150V-40 | 8 100,00 | 9 801,00 | 324,00 | 392,10 |
| Baumit SanovaProtect ¹⁾ | 25 kg | 54 | 1350 kg | 209710Z-25 | 44 100,00 | 53 361,00 | 1 102,50 | 1 334,10 |
| Baumit Trasit plus ¹⁾ | 40 kg | 35 | 1400 kg | 209711Z-40 | 11 030,00 | 13 346,30 | 441,20 | 533,90 |

| Název výrobku | balení | ks/pal. | paleta | kód výrobku | cena v Kč bez DPH/ l | cena v Kč vč. DPH/ l | cena v Kč bez DPH/ bal. | cena v Kč vč. DPH/ bal. |
|---------------|--------|---------|--------|-------------|----------------------|----------------------|-------------------------|-------------------------|
|---------------|--------|---------|--------|-------------|----------------------|----------------------|-------------------------|-------------------------|

POVRCHOVÉ ÚPRAVY

| | | | | | | | | |
|-----------------------------------|------|----|-------|-------------|---------------|---------------|-----------------|-----------------|
| Baumit SanovaColor ¹⁾ | 14 l | 32 | 448 l | 101220V-14L | 283,50 | 343,10 | 3 969,00 | 4 802,50 |
| Baumit BioKalkColor ¹⁾ | 14 l | 32 | 448 l | 101225V-14L | 174,50 | 211,20 | 2 443,00 | 2 956,10 |

| Název výrobku | balení | ks/pal. | paleta | kód výrobku | cena v Kč bez DPH/ t | cena v Kč vč. DPH/ t | cena v Kč bez DPH/ bal. | cena v Kč vč. DPH/ bal. |
|---------------|--------|---------|--------|-------------|----------------------|----------------------|-------------------------|-------------------------|
|---------------|--------|---------|--------|-------------|----------------------|----------------------|-------------------------|-------------------------|

RENOVACE FASÁD

| | | | | | | | | |
|-------------------|-------|----|---------|------------|------------------|------------------|---------------|---------------|
| Baumit MultiWhite | 25 kg | 54 | 1350 kg | 208320Z-25 | 26 950,00 | 32 609,50 | 673,75 | 815,30 |
| Baumit MultiFine | 25 kg | 54 | 1350 kg | 208310V-25 | 14 740,00 | 17 835,40 | 368,50 | 445,90 |

RENOVACE PAMÁTKOVÝCH OBJEKTŮ

| | | | | | | | | |
|------------------------------------|-------|----|---------|------------|------------------|------------------|---------------|---------------|
| Baumit Klima RK 39 ¹⁾ | 35 kg | 35 | 1225 kg | 206810Z-35 | 17 850,00 | 21 598,50 | 624,75 | 756,00 |
| Baumit NHL MP | 25 kg | 56 | 1400 kg | 206820Z-25 | 16 860,00 | 20 400,60 | 421,50 | 510,10 |
| Baumit NHL Manu | 25 kg | 56 | 1400 kg | 206824Z-25 | 12 710,00 | 15 379,10 | 317,75 | 384,50 |
| Baumit NHL Fine ¹⁾ | 25 kg | 56 | 1400 kg | 206822Z-25 | 22 160,00 | 26 813,60 | 554,00 | 670,40 |
| Baumit NHL SuperFino ¹⁾ | 20 kg | 56 | 1120 kg | 206823Z-20 | 22 790,00 | 27 575,90 | 455,80 | 551,60 |
| Baumit NHL Pre | 25 kg | 56 | 1400 kg | 206821Z-25 | 14 910,00 | 18 041,10 | 372,75 | 451,10 |
| Baumit NHL 3,5 ¹⁾ | 25 kg | 50 | 1250 kg | 209715Z-25 | 21 840,00 | 26 426,40 | 546,00 | 660,70 |

| Název výrobku | balení | ks/pal. | paleta | kód výrobku | cena v Kč bez DPH/ l | cena v Kč vč. DPH/ l | cena v Kč bez DPH/ bal. | cena v Kč vč. DPH/ bal. |
|---------------|--------|---------|--------|-------------|----------------------|----------------------|-------------------------|-------------------------|
|---------------|--------|---------|--------|-------------|----------------------|----------------------|-------------------------|-------------------------|

PŘÍPRAVA PODKLADU

| | | | | | | | | |
|---------------------|------|-----|-------|-------------|---------------|---------------|-----------------|-----------------|
| Baumit SanovaPrimer | 10 l | 40 | 400 l | 209615Z-10L | 189,00 | 228,70 | 1 890,00 | 2 286,90 |
| Baumit MultiPrimer | 10 l | 40 | 400 l | 209611Z-10L | 262,50 | 317,70 | 2 625,00 | 3 176,30 |
| Baumit FungoFluid | 5 l | 128 | 640 l | 209613Z-05L | 231,00 | 279,60 | 1 155,00 | 1 397,60 |
| Baumit ReClean | 5 l | 90 | 450 l | 209614Z-05L | 252,00 | 305,00 | 1 260,00 | 1 524,60 |

| Název výrobku | balení | ks/pal. | paleta | kód výrobku | cena v Kč bez DPH/ kg | cena v Kč vč. DPH/ kg | cena v Kč bez DPH/ bal. | cena v Kč vč. DPH/ bal. |
|---------------|--------|---------|--------|-------------|-----------------------|-----------------------|-------------------------|-------------------------|
|---------------|--------|---------|--------|-------------|-----------------------|-----------------------|-------------------------|-------------------------|

SANACE BETONU A ŽELEZOBETONU

| | | | | | | | | |
|----------------------------------|------|-----|--------|------------|---------------|---------------|---------------|---------------|
| Baumit BetoProtect ¹⁾ | 2 kg | 100 | 200 kg | 209210Z-02 | 263,00 | 318,30 | 526,00 | 636,50 |
|----------------------------------|------|-----|--------|------------|---------------|---------------|---------------|---------------|

| Název výrobku | balení | ks/pal. | paleta | kód výrobku | cena v Kč bez DPH/ t | cena v Kč vč. DPH/ t | cena v Kč bez DPH/ bal. | cena v Kč vč. DPH/ bal. |
|---------------|--------|---------|--------|-------------|----------------------|----------------------|-------------------------|-------------------------|
|---------------|--------|---------|--------|-------------|----------------------|----------------------|-------------------------|-------------------------|

| | | | | | | | | |
|---------------------------------|-------|----|---------|------------|------------------|------------------|-----------------|-----------------|
| Baumit BetoHaft ¹⁾ | 25 kg | 48 | 1200 kg | 209220Z-25 | 44 220,00 | 53 506,20 | 1 105,50 | 1 337,70 |
| Baumit BetoFill ¹⁾ | 30 kg | 42 | 1260 kg | 209230Z-30 | 22 000,00 | 26 620,00 | 660,00 | 798,60 |
| Baumit BetoFinish ¹⁾ | 25 kg | 48 | 1200 kg | 209240Z-25 | 44 800,00 | 54 208,00 | 1 120,00 | 1 355,20 |

¹⁾ Dodací termín dle dohody ²⁾ Do vyprodání zásob

ZDRAVÉ BYDLENÍ

| Název výrobku | balení | ks/pal. | paleta | kód výrobku | cena v Kč bez DPH/ l | cena v Kč vč. DPH/ l | cena v Kč bez DPH/ bal. | cena v Kč vč. DPH/ bal. |
|---------------|--------|---------|--------|-------------|----------------------|----------------------|-------------------------|-------------------------|
|---------------|--------|---------|--------|-------------|----------------------|----------------------|-------------------------|-------------------------|

IONIT COLOR

| | | | | | | | | |
|-------------------|------|----|-------|-------------|---------------|---------------|-----------------|-----------------|
| Baumit IonitColor | 14 l | 32 | 448 l | 101411V-14L | 187,00 | 226,30 | 2 618,00 | 3 167,80 |
| | 5 l | 64 | 320 l | 101411V-05L | 220,00 | 266,20 | 1 100,00 | 1 331,00 |

| Název výrobku | balení | ks/pal. | paleta | kód výrobku | cena v Kč bez DPH/ kg | cena v Kč vč. DPH/ kg | cena v Kč bez DPH/ bal. | cena v Kč vč. DPH/ bal. |
|---------------|--------|---------|--------|-------------|-----------------------|-----------------------|-------------------------|-------------------------|
|---------------|--------|---------|--------|-------------|-----------------------|-----------------------|-------------------------|-------------------------|

IONIT FINISH

| | | | | | | | | |
|----------------------------------|-------|----|--------|------------|--------------|--------------|-----------------|-----------------|
| Baumit IonitFinish ¹⁾ | 20 kg | 32 | 640 kg | 206428Z-20 | 50,50 | 61,20 | 1 010,00 | 1 222,10 |
|----------------------------------|-------|----|--------|------------|--------------|--------------|-----------------|-----------------|

| Název výrobku | balení | ks/pal. | paleta | kód výrobku | cena v Kč bez DPH/ t | cena v Kč vč. DPH/ t | cena v Kč bez DPH/ bal. | cena v Kč vč. DPH/ bal. |
|---------------|--------|---------|--------|-------------|----------------------|----------------------|-------------------------|-------------------------|
|---------------|--------|---------|--------|-------------|----------------------|----------------------|-------------------------|-------------------------|

IONIT STĚRKA

| | | | | | | | | |
|--------------------------------|-------|----|--------|------------|------------------|------------------|---------------|-----------------|
| Baumit IonitFino ¹⁾ | 15 kg | 54 | 810 kg | 206427Z-15 | 59 400,00 | 71 874,00 | 891,00 | 1 078,20 |
|--------------------------------|-------|----|--------|------------|------------------|------------------|---------------|-----------------|

KLIMA OMÍTKY

| | | | | | | | | |
|---------------------------------|-------|----|---------|------------|------------------|------------------|---------------|---------------|
| Baumit KlimaWhite | 40 kg | 35 | 1400 kg | 206426Z-40 | 8 030,00 | 9 716,30 | 321,20 | 388,70 |
| Baumit KlimaMPI | 40 kg | 35 | 1400 kg | 206421V-40 | 7 180,00 | 8 687,80 | 287,20 | 347,60 |
| | siló | | | 206421V-VL | 7 380,00 | 8 929,80 | | |
| NOVÉ Baumit KlimaUni | 25 kg | 54 | 1350 kg | 206422Z-25 | 7 320,00 | 8 857,20 | 183,00 | 221,50 |
| Baumit KlimaPerla ¹⁾ | 25 kg | 54 | 1350 kg | 206423Z-25 | 15 400,00 | 18 634,00 | 385,00 | 465,90 |
| Baumit KlimaFino | 20 kg | 60 | 1200 kg | 206424Z-20 | 15 730,00 | 19 033,30 | 314,60 | 380,70 |

| Název výrobku | balení | ks/pal. | paleta | kód výrobku | cena v Kč bez DPH/ l | cena v Kč vč. DPH/ l | cena v Kč bez DPH/ bal. | cena v Kč vč. DPH/ bal. |
|---------------|--------|---------|--------|-------------|----------------------|----------------------|-------------------------|-------------------------|
|---------------|--------|---------|--------|-------------|----------------------|----------------------|-------------------------|-------------------------|

KLIMA BARVA

| | | | | | | | | |
|-------------------|------|----|-------|-------------|---------------|---------------|-----------------|-----------------|
| Baumit KlimaColor | 14 l | 32 | 448 l | 101410V-14L | 104,50 | 126,50 | 1 463,00 | 1 770,30 |
| | 5 l | 64 | 320 l | 101410V-05L | 121,00 | 146,50 | 605,00 | 732,10 |

| Název výrobku | balení | ks/pal. | paleta | kód výrobku | cena v Kč bez DPH/ kg | cena v Kč vč. DPH/ kg | cena v Kč bez DPH/ bal. | cena v Kč vč. DPH/ bal. |
|---------------|--------|---------|--------|-------------|-----------------------|-----------------------|-------------------------|-------------------------|
|---------------|--------|---------|--------|-------------|-----------------------|-----------------------|-------------------------|-------------------------|

STĚRKY

| | | | | | | | | |
|---------------------|-------|-----|---------|------------|--------------|--------------|---------------|---------------|
| Baumit FinishExpert | 20 kg | 24 | 480 kg | 208140Z-20 | 33,00 | 40,00 | 660,00 | 798,60 |
| | 7 kg | 64 | 448 kg | 208140Z-07 | 39,50 | 47,80 | 276,50 | 334,60 |
| | 2 kg | 204 | 408 kg | 208140Z-02 | 76,00 | 92,00 | 152,00 | 184,00 |
| Baumit FinoGrande | 20 kg | 54 | 1080 kg | 208150Z-20 | 18,50 | 22,40 | 370,00 | 447,70 |
| | 5 kg | 64 | 320 kg | 208150V-05 | 24,00 | 29,10 | 120,00 | 145,20 |

| Název výrobku | balení | ks/pal. | paleta | kód výrobku | cena v Kč bez DPH/ t | cena v Kč vč. DPH/ t | cena v Kč bez DPH/ bal. | cena v Kč vč. DPH/ bal. |
|---------------|--------|---------|--------|-------------|----------------------|----------------------|-------------------------|-------------------------|
|---------------|--------|---------|--------|-------------|----------------------|----------------------|-------------------------|-------------------------|

ŠTUKOVÉ OMÍTKY

| | | | | | | | | |
|---|-------|----|---------|------------|-----------------|-----------------|---------------|---------------|
| Baumit PerlaFine/ Štuk vnitřní jemný | 25 kg | 54 | 1350 kg | 208220V-25 | 7 420,00 | 8 978,20 | 185,50 | 224,50 |
| Baumit PerlaInterior/ Štuk vnitřní | 25 kg | 54 | 1350 kg | 208221V-25 | 7 130,00 | 8 627,30 | 178,25 | 215,70 |
| Baumit PerlaExterior/ Štuk vnější jemný | 25 kg | 54 | 1350 kg | 208210V-25 | 7 710,00 | 9 329,10 | 192,75 | 233,30 |

¹⁾ Dodací termín dle dohody

VNITŘNÍ OMÍTKY

| Název výrobku | balení | ks/pal. | paleta | kód výrobku | cena v Kč bez DPH/ t | cena v Kč vč. DPH/ t | cena v Kč bez DPH/ bal. | cena v Kč vč. DPH/ bal. |
|---------------|--------|---------|--------|-------------|----------------------|----------------------|-------------------------|-------------------------|
|---------------|--------|---------|--------|-------------|----------------------|----------------------|-------------------------|-------------------------|

STROJOVĚ ZPRACOVATELNÉ SÁDROVÉ OMÍTKY

| | | | | | | | | |
|----------------------|-------|----|---------|------------|----------|-----------|--------|--------|
| Baumit Ratio Glatt L | 30 kg | 40 | 1200 kg | 206110V-30 | 9 370,00 | 11 337,70 | 281,10 | 340,20 |
| | siló | | | 206110V-VL | 9 570,00 | 11 579,70 | | |
| Baumit Ratio Glatt | 30 kg | 40 | 1200 kg | 206111V-30 | 8 220,00 | 9 946,20 | 246,60 | 298,40 |
| | siló | | | 206111V-VL | 8 420,00 | 10 188,20 | | |
| Baumit Ratio 20 | 40 kg | 35 | 1400 kg | 206120V-40 | 8 010,00 | 9 692,10 | 320,40 | 387,70 |
| | siló | | | 206120V-VL | 8 210,00 | 9 934,10 | | |

RUČNĚ ZPRACOVATELNÉ SÁDROVÉ OMÍTKY

| | | | | | | | | |
|-------------------|-------|----|---------|------------|-----------|-----------|--------|--------|
| Baumit Ratio Slim | 25 kg | 40 | 1000 kg | 207110V-25 | 15 950,00 | 19 299,50 | 398,75 | 482,50 |
| | siló | | | 207110V-VL | 16 150,00 | 19 541,50 | | |

RUČNĚ ZPRACOVATELNÉ SÁDROVÉ OMÍTKY

| | | | | | | | | |
|----------------|-------|----|---------|------------|-----------|-----------|--------|--------|
| Baumit UnoGold | 25 kg | 40 | 1000 kg | 207130V-25 | 16 940,00 | 20 497,40 | 423,50 | 512,50 |
|----------------|-------|----|---------|------------|-----------|-----------|--------|--------|

STROJOVĚ A RUČNĚ ZPRACOVATELNÉ VÁPENOCEMENTOVÉ OMÍTKY

| | | | | | | | | | |
|-----------------|-------|---------------------|---------|------------|------------|----------|----------|--------|--------|
| Baumit UniWhite | 25 kg | 54 | 1350 kg | 206220V-25 | 8 050,00 | 9 740,50 | 201,25 | 243,60 | |
| | siló | | | 206220V-VL | 8 250,00 | 9 982,50 | | | |
| Baumit MPI 25 | 25 kg | 54 | 1350 kg | 206211V-25 | 5 830,00 | 7 054,30 | 145,75 | 176,40 | |
| | siló | | | 206211V-VL | 6 030,00 | 7 296,30 | | | |
| Baumit Primo L | NOVÉ | 25 kg | 54 | 1350 kg | 206240V-25 | 5 940,00 | 7 187,40 | 148,50 | 179,70 |
| | | 40 kg ²⁾ | 35 | 1400 kg | 206240V-40 | 6 100,00 | 7 381,00 | 244,00 | 295,30 |
| | siló | | | 206240V-VL | 6 300,00 | 7 623,00 | | | |
| Baumit Primo 1 | 25 kg | 54 | 1350 kg | 206251V-25 | 5 590,00 | 6 763,90 | 139,75 | 169,10 | |
| | siló | | | 206251V-VL | 5 790,00 | 7 005,90 | | | |
| Baumit Primo 2 | NOVÉ | 25 kg | 54 | 1350 kg | 206250V-25 | 5 210,00 | 6 304,10 | 130,25 | 157,70 |
| | | 40 kg ²⁾ | 35 | 1400 kg | 206250V-40 | 5 340,00 | 6 461,40 | 213,60 | 258,50 |
| | siló | | | 206250V-VL | 5 540,00 | 6 703,40 | | | |

RUČNĚ ZPRACOVATELNÉ VÁPENOCEMENTOVÉ OMÍTKY

| | | | | | | | | |
|---------------|---------------------|----|---------|------------|----------|----------|--------|--------|
| Baumit Manu 1 | 25 kg | 54 | 1350 kg | 207210V-25 | 5 580,00 | 6 751,80 | 139,50 | 168,80 |
| | siló | | | 207210V-VL | 5 780,00 | 6 993,80 | | |
| Baumit Manu 2 | 40 kg ²⁾ | 35 | 1400 kg | 207220V-40 | 5 290,00 | 6 400,90 | 211,60 | 256,10 |
| | 25 kg | 54 | 1350 kg | 207220V-25 | 5 580,00 | 6 751,80 | 139,50 | 168,80 |
| Baumit Manu 4 | 40 kg ²⁾ | 35 | 1400 kg | 207221V-40 | 5 290,00 | 6 400,90 | 211,60 | 256,10 |
| | | | | 207221V-25 | 5 580,00 | 6 751,80 | 139,50 | 168,80 |
| | siló | | | 207221V-VL | 5 490,00 | 6 642,90 | | |

PŘÍPRAVA PODKLADU

| | | | | | | | | |
|---------------------------------|-------|----|---------|------------|----------|----------|--------|--------|
| Baumit Spritz/ Přednáštrík 2 mm | 25 kg | 54 | 1350 kg | 206610V-25 | 6 050,00 | 7 320,50 | 151,25 | 183,10 |
| | siló | | | 206610V-VL | 6 250,00 | 7 562,50 | | |

²⁾ Do vyprodání zásob

| Název výrobku | balení | ks/pal. | paleta | kód výrobku | cena v Kč bez DPH/ kg | cena v Kč vč. DPH/ kg | cena v Kč bez DPH/ bal. | cena v Kč vč. DPH/ bal. |
|---------------|--------|---------|--------|-------------|-----------------------|-----------------------|-------------------------|-------------------------|
|---------------|--------|---------|--------|-------------|-----------------------|-----------------------|-------------------------|-------------------------|

PŘÍPRAVA PODKLADU

| | | | | | | | | |
|----------------------------------|-------|----|--------|------------|---------------|---------------|-----------------|-----------------|
| Baumit BetonKontakt | 20 kg | 32 | 640 kg | 206613V-20 | 110,00 | 133,10 | 2 200,00 | 2 662,00 |
| Baumit SuperPrimer | 20 kg | 24 | 480 kg | 311630V-20 | 154,00 | 186,40 | 3 080,00 | 3 726,80 |
| | 5 kg | 64 | 320 kg | 311630V-05 | 198,00 | 239,60 | 990,00 | 1 197,90 |
| | 1 kg | 10 | | 311630V-01 | 242,00 | 292,90 | 242,00 | 292,90 |
| Baumit Grund¹⁾ | 10 kg | 32 | 320 kg | 311620Z-10 | 132,00 | 159,80 | 1 320,00 | 1 597,20 |

| Název výrobku | balení | ks/pal. | paleta | kód výrobku | cena v Kč bez DPH/ l | cena v Kč vč. DPH/ l | cena v Kč bez DPH/ ks | cena v Kč vč. DPH/ ks |
|---------------|--------|---------|--------|-------------|----------------------|----------------------|-----------------------|-----------------------|
|---------------|--------|---------|--------|-------------|----------------------|----------------------|-----------------------|-----------------------|

| | | | | | | | | |
|----------------------------|------|----|-------|-------------|---------------|---------------|-----------------|-----------------|
| Baumit SanovaPrimer | 10 l | 40 | 400 l | 209615Z-10L | 189,00 | 228,70 | 1 890,00 | 2 286,90 |
|----------------------------|------|----|-------|-------------|---------------|---------------|-----------------|-----------------|

| Název výrobku | balení | ks/pal. | paleta | kód výrobku | cena v Kč bez DPH/ kg | cena v Kč vč. DPH/ kg | cena v Kč bez DPH/ bal. | cena v Kč vč. DPH/ bal. |
|---------------|--------|---------|--------|-------------|-----------------------|-----------------------|-------------------------|-------------------------|
|---------------|--------|---------|--------|-------------|-----------------------|-----------------------|-------------------------|-------------------------|

KOTVICÍ MALTA

| | | | | | | | | |
|------------------------|-------|----|---------|------------|--------------|--------------|---------------|---------------|
| Baumit SpeedFix | 30 kg | 48 | 1440 kg | 206780Z-30 | 17,50 | 21,20 | 525,00 | 635,30 |
| | 5 kg | 64 | 320 kg | 206780V-05 | 21,00 | 25,50 | 105,00 | 127,10 |

| Název výrobku | tloušťka | délka | ks/bal. | bm/ bal. | kód výrobku | cena v Kč bez DPH/ bm | cena v Kč vč. DPH/ bm | cena v Kč bez DPH/ ks | cena v Kč vč. DPH/ ks |
|---------------|----------|-------|---------|----------|-------------|-----------------------|-----------------------|-----------------------|-----------------------|
|---------------|----------|-------|---------|----------|-------------|-----------------------|-----------------------|-----------------------|-----------------------|

PŘÍSLUŠENSTVÍ PRO OMÍTKOVÉ SYSTÉMY

| | | | | | | | | | |
|---|-------|--------|----|----------|---------------|--------------|--------------|-----------------|-----------------|
| Armovací síťovina pro omítky, šíře 1 m | | | | 50 bm | 206710Z-50 | 35,00 | 42,40 | 1 750,00 | 2 117,50 |
| Omítková lišta | 6 mm | 2,6 m | 25 | 65 bm | 206722Z----06 | 22,50 | 27,30 | 58,50 | 70,80 |
| | 10 mm | 2,6 m | 25 | 65 bm | 206722Z----10 | 26,50 | 32,10 | 68,90 | 83,40 |
| Omítková lišta PVC | 6 mm | 3 m | 50 | 150 bm | 206721Z----06 | 16,00 | 19,40 | 48,00 | 58,10 |
| | 10 mm | 3 m | 50 | 150 bm | 206721Z----10 | 16,90 | 20,50 | 50,70 | 61,40 |
| Rohová omítková lišta | | 2,75 m | 25 | 68,75 bm | 206730Z-27 | 20,00 | 24,20 | 55,00 | 66,60 |
| Rohová omítková lišta pro tenkovrstvé omítky | | 3 m | 50 | 150 bm | 206731Z-30 | 31,20 | 37,80 | 93,60 | 113,30 |
| Soklová omítková lišta PVC | | 2,5 m | 25 | 62,5 bm | 206740Z-25 | 29,40 | 35,60 | 73,50 | 89,00 |
| Okenní a dveřní přípojovací profil 2D | 6 mm | 2,6 m | 30 | 78 bm | 206740Z-26-6 | 38,50 | 46,60 | 100,10 | 121,20 |
| | 9 mm | 2,6 m | 30 | 78 bm | 206740Z-26-9 | 41,50 | 50,30 | 107,90 | 130,60 |
| Okenní a dveřní přípojovací profil | 6 mm | 1,4 m | 60 | 84 bm | 206740Z-14-6 | 19,50 | 23,60 | 27,30 | 33,10 |
| | 6 mm | 2,4 m | 60 | 144 bm | 206740Z-24-6 | 19,50 | 23,60 | 46,80 | 56,70 |
| | 9 mm | 2,4 m | 30 | 72 bm | 206740Z-24-9 | 22,00 | 26,70 | 52,80 | 63,90 |
| | 15 mm | 2,4 m | 30 | 72 bm | 206740Z-24-15 | 49,00 | 59,30 | 111,60 | 142,30 |
| Drátěná rohová lišta | | 2,95 m | 40 | 118 bm | 206750Z-29 | 68,00 | 82,30 | 200,60 | 242,80 |

¹⁾ Dodací termín dle dohody

OBKLADY A DLAŽBY

| Název výrobku | balení | ks/pal. | paleta | kód výrobku | cena v Kč bez DPH/ kg | cena v Kč vč. DPH/ kg | cena v Kč bez DPH/ bal. | cena v Kč vč. DPH/ bal. |
|---------------|--------|---------|--------|-------------|-----------------------|-----------------------|-------------------------|-------------------------|
|---------------|--------|---------|--------|-------------|-----------------------|-----------------------|-------------------------|-------------------------|

LEPIDLA

| | | | | | | | | |
|---|-------|----|---------|------------|--------------|--------------|---------------|---------------|
| NOVÉ Baumit Baumacol FlexTreme ¹⁾ | 20 kg | 56 | 1120 kg | 412160Z-20 | 38,00 | 46,00 | 760,00 | 919,60 |
| Baumit Baumacol FlexTop Speed | 25 kg | 54 | 1350 kg | 412170V-25 | 32,50 | 39,40 | 812,50 | 983,20 |
| Baumit Baumacol FlexTop White ¹⁾ | 25 kg | 54 | 1350 kg | 412150Z-25 | 27,00 | 32,70 | 675,00 | 816,80 |
| Baumit Baumacol FlexTop | 25 kg | 54 | 1350 kg | 412110V-25 | 19,50 | 23,60 | 487,50 | 589,90 |
| | 5 kg | 64 | 320 kg | 412110V-05 | 25,00 | 30,30 | 125,00 | 151,30 |
| NOVÉ Baumit Baumacol FlexUni Gel | 25 kg | 54 | 1350 kg | 412121V-25 | 21,50 | 26,10 | 537,50 | 650,40 |
| Baumit Baumacol FlexUni | 25 kg | 54 | 1350 kg | 412120V-25 | 18,00 | 21,80 | 450,00 | 544,50 |
| Baumit Baumacol Basic | 25 kg | 54 | 1350 kg | 412140V-25 | 7,50 | 9,10 | 187,50 | 226,90 |

VYROVNÁVACÍ HMOTY

| | | | | | | | | |
|-------------------------------|-------|----|---------|------------|--------------|--------------|---------------|---------------|
| Baumit Baumacol Preciso Speed | 25 kg | 54 | 1350 kg | 412311V-25 | 18,50 | 22,40 | 462,50 | 559,70 |
| | 5 kg | 64 | 320 kg | 412311V-05 | 34,50 | 41,80 | 172,50 | 208,80 |
| Baumit Baumacol Preciso | 25 kg | 54 | 1350 kg | 412310V-25 | 15,50 | 18,80 | 387,50 | 468,90 |

| Název výrobku | odstín | ks/pal. | paleta | kód výrobku | cena v Kč bez DPH/ kg | cena v Kč vč. DPH/ kg | cena v Kč bez DPH/ bal. | cena v Kč vč. DPH/ bal. |
|---------------|--------|---------|--------|-------------|-----------------------|-----------------------|-------------------------|-------------------------|
|---------------|--------|---------|--------|-------------|-----------------------|-----------------------|-------------------------|-------------------------|

SPÁROVACÍ HMOTY

| | | | | | | | | |
|--|---|-----|---------|-------------|--------------|--------------|---------------|-----------------|
| Baumit Baumacol PremiumFuge 2 kg | platí pro odstíny Jasmin, Bahama, Manhattan, Pale olive, Irish sand, Bermuda, Ice blue, Lavender, Spring rose, Antique pink, Terracotta, Rubin, Dark brown, Brown, Light brown, Miel, Camel, Grey, Silk grey, Taupe, Anthracite, Carbon | 168 | 336 kg | 412210Z-02* | 63,00 | 76,30 | 126,00 | 152,50 |
| Baumit Baumacol PremiumFuge 2 kg | platí pro odstíny White, Cement grey | 168 | 336 kg | 412210Z-02* | 54,00 | 65,40 | 108,00 | 130,70 |
| Baumit Baumacol PremiumFuge 5 kg | platí pro odstíny Jasmin, Bahama, Manhattan, Pale olive, Irish sand, Bermuda, Ice blue, Lavender, Spring rose, Antique pink, Terracotta, Rubin, Dark brown, Brown, Light brown, Miel, Camel, Grey, Silk grey, Taupe, Anthracite, Carbon | 90 | 450 kg | 412210Z-05* | 50,50 | 61,20 | 252,50 | 305,60 |
| Baumit Baumacol PremiumFuge 5 kg | platí pro odstíny White, Cement grey | 90 | 450 kg | 412210Z-05* | 45,00 | 54,50 | 225,00 | 272,30 |
| Baumit Baumacol PremiumFuge 25 kg | platí pro odstíny Manhattan, Grey | 48 | 1200 kg | 412210Z-25* | 36,00 | 43,60 | 900,00 | 1 089,00 |
| Baumit Baumacol PremiumFuge 25 kg | platí pro odstíny White, Cement grey | 48 | 1200 kg | 412210Z-25* | 25,00 | 30,30 | 625,00 | 756,30 |
| NOVÉ Baumit Baumacol XL Fuge ¹⁾ 5 kg | platí pro odstíny Bahama, Camel, Cement grey, Grey, Jasmin, Manhattan | 128 | 640 kg | 412211Z-05* | 54,00 | 65,40 | 270,00 | 326,70 |

*Pro objednávku je nutné uvést ke kódu výrobku i požadovaný odstín výrobku - např. 412210Z-02-bahama

¹⁾ Dodací termín dle dohody

| Název výrobku | balení | ks/pal. | paleta | kód výrobku | cena v Kč bez DPH/ kg | cena v Kč vč. DPH/ kg | cena v Kč bez DPH/ bal. | cena v Kč vč. DPH/ bal. |
|---------------|--------|---------|--------|-------------|-----------------------|-----------------------|-------------------------|-------------------------|
|---------------|--------|---------|--------|-------------|-----------------------|-----------------------|-------------------------|-------------------------|

HYDROIZOLACE

| | | | | | | | | |
|-----------------------------------|-------|----|--------|------------|---------------|---------------|-----------------|-----------------|
| Baumit Baumacol Protect | 18 kg | 48 | 864 kg | 412420Z-18 | 113,50 | 137,40 | 2 043,00 | 2 472,10 |
| | 15 kg | 24 | 360 kg | 412420Z-15 | 128,50 | 155,50 | 1 927,50 | 2 332,30 |
| | 5 kg | 54 | 270 kg | 412420Z-05 | 138,00 | 167,00 | 690,00 | 834,90 |
| Baumit Baumacol Protect 2K | 20 kg | 24 | 480 kg | 412430Z-20 | 89,50 | 108,30 | 1 790,00 | 2 165,90 |
| | 4 kg | 54 | 216 kg | 412430Z-04 | 119,00 | 144,00 | 476,00 | 576,00 |
| Baumit Baumacol Proof | 25 kg | 24 | 600 kg | 412410Z-25 | 98,50 | 119,20 | 2 462,50 | 2 979,70 |
| | 5 kg | 54 | 270 kg | 412410Z-05 | 114,50 | 138,60 | 572,50 | 692,80 |

| Název výrobku | balení | ks/pal. | paleta | kód výrobku | cena v Kč bez DPH/ m ² | cena v Kč vč. DPH/ m ² | cena v Kč bez DPH/ bal. | cena v Kč vč. DPH/ bal. |
|---------------|--------|---------|--------|-------------|-----------------------------------|-----------------------------------|-------------------------|-------------------------|
|---------------|--------|---------|--------|-------------|-----------------------------------|-----------------------------------|-------------------------|-------------------------|

| | | | | | | | | |
|--|-------|----|--------------------|------------|---------------|---------------|-----------------|-----------------|
| Baumit Baumacol AquaSafe Extra¹⁾ | 30 bm | 20 | 600 m ² | 412721Z-EX | 248,30 | 300,50 | 7 449,00 | 9 013,30 |
| Baumit Baumacol AquaSafe¹⁾ | 30 bm | 33 | 990 m ² | 412721Z | 183,50 | 222,10 | 5 505,00 | 6 661,10 |

| Název výrobku | odstín | balení | ks/pal. | paleta | kód výrobku | cena v Kč bez DPH/ kg | cena v Kč vč. DPH/ kg | cena v Kč bez DPH/ bal. | cena v Kč vč. DPH/ bal. |
|---------------|--------|--------|---------|--------|-------------|-----------------------|-----------------------|-------------------------|-------------------------|
|---------------|--------|--------|---------|--------|-------------|-----------------------|-----------------------|-------------------------|-------------------------|

PRUŽNÉ TMELY

| | | | | | | | | | |
|-------------------------------------|--|--------|----|--|----------------|--|--|---------------|---------------|
| Baumit Baumacol Polyurethane | Šedý | 310 ml | 12 | | 412230Z----310 | | | 259,00 | 313,40 |
| Baumit Baumacol Silikon | Anthracite, Antique pink, Bahama, Bermuda, Brown, Camel, Carbon, Cement grey, Dark brown, Grey, Ice blue, Irish sand, Jasmin, Lavender, Light brown, Manhattan, Miel, Pale olive, Rubin, Silk grey, Spring rose, Taupe, Terracotta, Transparent, White | 310 ml | 12 | | 412220Z-310* | | | 201,00 | 243,30 |

*Pro objednávku je nutné uvést ke kódu výrobku i požadovaný odstín výrobku – např. 412220Z-310-anthracite

PŘÍPRAVA PODKLADU

| | | | | | | | | |
|----------------------------------|-------|----|--------|------------|---------------|---------------|-----------------|-----------------|
| Baumit SuperPrimer | 20 kg | 24 | 480 kg | 311630V-20 | 154,00 | 186,40 | 3 080,00 | 3 726,80 |
| | 5 kg | 64 | 320 kg | 311630V-05 | 198,00 | 239,60 | 990,00 | 1 197,90 |
| | 1 kg | 10 | | 311630V-01 | 242,00 | 292,90 | 242,00 | 292,90 |
| Baumit Grund¹⁾ | 10 kg | 32 | 320 kg | 311620Z-10 | 132,00 | 159,80 | 1 320,00 | 1 597,20 |

| Název výrobku | balení | délka | průměr | kód výrobku | cena v Kč bez DPH/ bm | cena v Kč vč. DPH/ bm | cena v Kč bez DPH/ role | cena v Kč vč. DPH/ role |
|---------------|--------|-------|--------|-------------|-----------------------|-----------------------|-------------------------|-------------------------|
|---------------|--------|-------|--------|-------------|-----------------------|-----------------------|-------------------------|-------------------------|

PŘÍSLUŠENSTVÍ K BAUMACOLU

| | | | | | | | | |
|---|------|----------|-------|---------------|--------------|--------------|-----------------|-----------------|
| Baumacol Strap Plus/ Hydroizolační páska | role | 50 m | | 412710Z-50 | 58,40 | 70,70 | 2 920,00 | 3 533,20 |
| | role | 10 m | | 412710Z-10 | 61,00 | 73,90 | 610,00 | 738,10 |
| Baumacol StrapFix/Balkonová páska | role | 20 m | | 412713Z | 62,30 | 75,40 | 1 246,00 | 1 507,70 |
| Těsnicí provazec | role | 21,70 bm | 6 mm | 412719Z----6 | 6,00 | 7,30 | 130,20 | 157,60 |
| | role | 100 bm | 8 mm | 412719Z----8 | 6,20 | 7,60 | 620,00 | 750,20 |
| | role | 100 bm | 10 mm | 412719Z----10 | 6,50 | 7,90 | 650,00 | 786,50 |
| | role | 200 bm | 12 mm | 412719Z----12 | 6,60 | 8,00 | 1 320,00 | 1 597,20 |

¹⁾ Dodací termín dle dohody

| Název výrobku | odstín | balení | rozměr | kód výrobku | cena v Kč bez DPH/ ks | cena v Kč vč. DPH/ ks | cena v Kč bez DPH/ bal. | cena v Kč vč. DPH/ bal. |
|---------------|--------|--------|--------|-------------|-----------------------|-----------------------|-------------------------|-------------------------|
|---------------|--------|--------|--------|-------------|-----------------------|-----------------------|-------------------------|-------------------------|

PŘÍSLUŠENSTVÍ K BAUMACOLU

| | | | | | | | | |
|--|----------|-------|--------------|----------------|---------------|---------------|-----------------|-----------------|
| Baumacol InCorner Plus/ Hydroizolační páska - vnitřní roh | | 25 ks | | 412711Z | 157,50 | 190,60 | 3 937,50 | 4 764,40 |
| Baumacol ExCorner Plus/ Hydroizolační páska - vnější roh | | 25 ks | | 412712Z | 157,50 | 190,60 | 3 937,50 | 4 764,40 |
| Hydroizolační těsnicí manžeta stěnová¹⁾ | | 1 ks | 125 x 125 mm | 412720Z----125 | 128,70 | 155,80 | | |
| Hydroizolační těsnicí manžeta podlahová¹⁾ | | 1 ks | 425 x 425 mm | 412720Z----425 | 493,40 | 597,10 | | |
| Spojka okapnice | RAL 7001 | 1 ks | | 412716Z | 36,70 | 44,50 | | |
| | RAL 9010 | 1 ks | | 412716Z----B | 36,70 | 44,50 | | |
| | RAL 8017 | 1 ks | | 412716Z----H | 36,70 | 44,50 | | |
| Koncovka okapnice | RAL 7001 | 2 ks | | 412717Z | 77,70 | 94,10 | 155,40 | 188,10 |
| | RAL 9010 | 2 ks | | 412717Z----B | 77,70 | 94,10 | 155,40 | 188,10 |
| | RAL 8017 | 2 ks | | 412717Z----H | 77,70 | 94,10 | 155,40 | 188,10 |

| Název výrobku | odstín | balení | délka | kód výrobku | cena v Kč bez DPH/ bm | cena v Kč vč. DPH/ bm | cena v Kč bez DPH/ ks | cena v Kč vč. DPH/ ks |
|---------------|--------|--------|-------|-------------|-----------------------|-----------------------|-----------------------|-----------------------|
|---------------|--------|--------|-------|-------------|-----------------------|-----------------------|-----------------------|-----------------------|

| | | | | | | | | |
|------------------------|----------|-------|-----|--------------|---------------|---------------|---------------|---------------|
| Okapnice | RAL 7001 | 30 ks | 2 m | 412714Z | 267,20 | 323,40 | 534,40 | 646,70 |
| | RAL 9010 | 30 ks | 2 m | 412714Z----B | 267,20 | 323,40 | 534,40 | 646,70 |
| | RAL 8017 | 30 ks | 2 m | 412714Z----H | 267,20 | 323,40 | 534,40 | 646,70 |
| Okapnice rohová | RAL 7001 | 30 ks | 2 m | 412715Z | 267,20 | 323,40 | 534,40 | 646,70 |
| | RAL 9010 | 30 ks | 2 m | 412715Z----B | 267,20 | 323,40 | 534,40 | 646,70 |
| | RAL 8017 | 30 ks | 2 m | 412715Z----H | 267,20 | 323,40 | 534,40 | 646,70 |

¹⁾ Dodací termín dle dohody

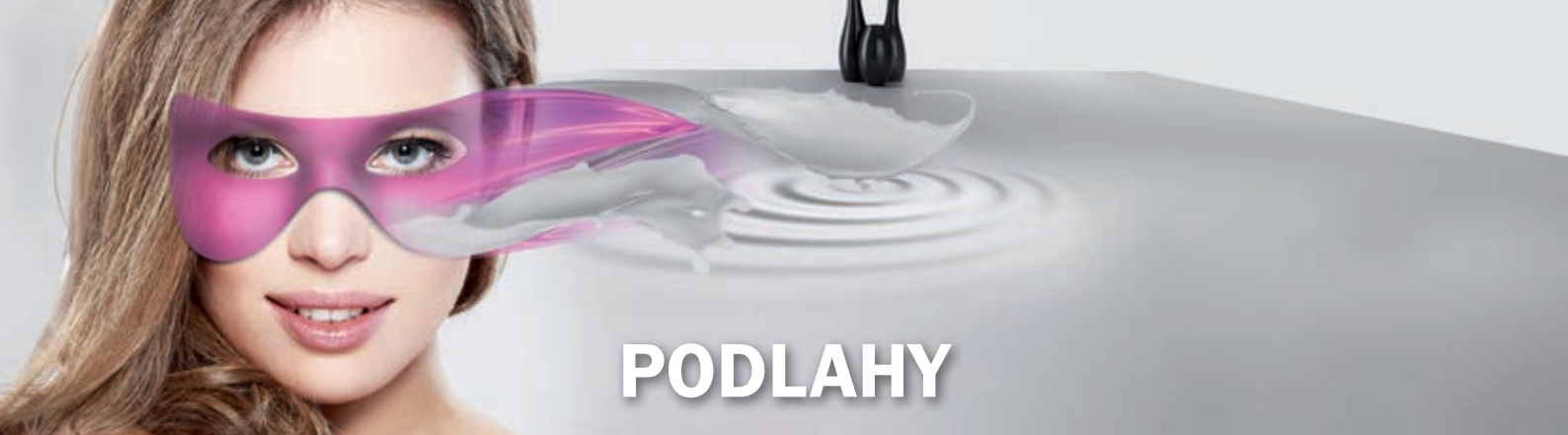

PODLAHY

| Název výrobku | balení | ks/pal. | paleta | kód výrobku | cena v Kč bez DPH/t | cena v Kč vč. DPH/ t | cena v Kč bez DPH/ bal. | cena v Kč vč. DPH/ bal. |
|---------------|--------|---------|--------|-------------|---------------------|----------------------|-------------------------|-------------------------|
|---------------|--------|---------|--------|-------------|---------------------|----------------------|-------------------------|-------------------------|

SAMONIVELAČNÍ STĚRKY

| | | | | | | | | |
|---------------------------------|-------|----|---------|------------|------------------|------------------|---------------|---------------|
| Baumit Nivello Quattro | 25 kg | 54 | 1350 kg | 311110V-25 | 20 400,00 | 24 684,00 | 510,00 | 617,10 |
| Baumit Nivello 50 ¹⁾ | 25 kg | 48 | 1200 kg | 311250Z-25 | 19 380,00 | 23 449,80 | 484,50 | 586,30 |
| Baumit Nivello 30 ¹⁾ | 25 kg | 48 | 1200 kg | 311230Z-25 | 18 360,00 | 22 215,60 | 459,00 | 555,40 |
| Baumit Nivello 10 | 25 kg | 48 | 1200 kg | 311210Z-25 | 16 320,00 | 19 747,20 | 408,00 | 493,70 |

SAMONIVELAČNÍ LITÉ POTĚRY

| | | | | | | | | |
|-------------------|---------------------|----|---------|------------|-----------------|------------------|---------------|---------------|
| Baumit Alpha 3000 | NOVÉ 30 kg | 48 | 1440 kg | 310110V-30 | 8 090,00 | 9 788,90 | 242,70 | 293,70 |
| | 40 kg ²⁾ | 35 | 1400 kg | 310110V-40 | 8 090,00 | 9 788,90 | 323,60 | 391,60 |
| | silos | | | 310110V-VL | 8 290,00 | 10 030,90 | | |
| Baumit Alpha 2000 | NOVÉ 30 kg | 48 | 1440 kg | 310120V-30 | 7 020,00 | 8 494,20 | 210,60 | 254,90 |
| | silos | | | 310120V-VL | 7 220,00 | 8 736,20 | | |

CEMENTOVÉ POTĚRY

| | | | | | | | | |
|--|---------------------|----|---------|------------|------------------|------------------|---------------|---------------|
| Baumit Betonový potěr Speed / SpeedEstrich E 300 | 25 kg | 54 | 1350 kg | 310230V-25 | 11 770,00 | 14 241,70 | 294,25 | 356,10 |
| Baumit Betonový potěr 30 / Solido E 300 | 25 kg | 54 | 1350 kg | 310240V-25 | 5 060,00 | 6 122,60 | 126,50 | 153,10 |
| | silos | | | 310240V-VL | 5 260,00 | 6 364,60 | | |
| Baumit Betonový potěr 20 / Solido E 225 | 40 kg ²⁾ | 35 | 1400 kg | 310250V-40 | 4 400,00 | 5 324,00 | 176,00 | 213,00 |
| | 25 kg | 54 | 1350 kg | 310250V-25 | 4 620,00 | 5 590,20 | 115,50 | 139,80 |
| | silos | | | 310250V-VL | 4 600,00 | 5 566,00 | | |

| Název výrobku | balení | ks/pal. | paleta | kód výrobku | cena v Kč bez DPH/kg | cena v Kč vč. DPH/ kg | cena v Kč bez DPH/ bal. | cena v Kč vč. DPH/ bal. |
|---------------|--------|---------|--------|-------------|----------------------|-----------------------|-------------------------|-------------------------|
|---------------|--------|---------|--------|-------------|----------------------|-----------------------|-------------------------|-------------------------|

PŘÍPRAVA PODKLADU

| | | | | | | | | |
|----------------------------|-------|----|--------|------------|---------------|---------------|-----------------|-----------------|
| Baumit SuperPrimer | 20 kg | 24 | 480 kg | 311630V-20 | 154,00 | 186,40 | 3 080,00 | 3 726,80 |
| | 5 kg | 64 | 320 kg | 311630V-05 | 198,00 | 239,60 | 990,00 | 1 197,90 |
| | 1 kg | 10 | | 311630V-01 | 242,00 | 292,90 | 242,00 | 292,90 |
| Baumit Grund ¹⁾ | 10 kg | 32 | 320 kg | 311620Z-10 | 132,00 | 159,80 | 1 320,00 | 1 597,20 |

PŘÍSLUŠENTVÍ PRO POTĚRY

| Název výrobku | rozměr (mm) | tloušťka | balení | m ² /bal | kód výrobku | cena v Kč bez DPH/m ³ | cena v Kč vč. DPH/ m ³ | cena v Kč bez DPH/ bal. | cena v Kč vč. DPH/ bal. |
|---------------|-------------|----------|--------|---------------------|-------------|----------------------------------|-----------------------------------|-------------------------|-------------------------|
|---------------|-------------|----------|--------|---------------------|-------------|----------------------------------|-----------------------------------|-------------------------|-------------------------|

| | | | | | | | | | |
|--|----------|---------|----------------------------|--|---------|-------------------------|--|--|--|
| Podlahový polystyren EPS-T ¹⁾ | 500x1000 | 2-4 cm | Dle konkrétního dodavatele | | 311750Z | cena na vyžádání | | | |
| Podlahový polystyren EPS 100 ¹⁾ | 500x1000 | 1-10 cm | | | 311751Z | cena na vyžádání | | | |
| NOVÉ Podlahový polystyren XPS TOP 30 G SF | 600x1250 | 3-18 cm | Dle konkrétního dodavatele | | 104711Z | cena na vyžádání | | | |
| NOVÉ Podlahový polystyren XPS TOP 50 G SF | 600x1250 | 4-16 cm | Dle konkrétního dodavatele | | 104713Z | cena na vyžádání | | | |
| NOVÉ Podlahový polystyren XPS TOP 70 G SF | 600x1250 | 5-10 cm | Dle konkrétního dodavatele | | 104714Z | cena na vyžádání | | | |

| Název výrobku | balení | délka | kód výrobku | cena v Kč bez DPH/ bm | cena v Kč vč. DPH/ bm | cena v Kč bez DPH/ role | cena v Kč vč. DPH/ role |
|---------------|--------|-------|-------------|-----------------------|-----------------------|-------------------------|-------------------------|
|---------------|--------|-------|-------------|-----------------------|-----------------------|-------------------------|-------------------------|

| | | | | | | | |
|--|------|--------|---------------|--------------|--------------|---------------|-----------------|
| Baumit Separáční PE fólie | role | 2x50 m | 311720Z-50 | 7,60 | 9,20 | 760,00 | 919,60 |
| Baumit Okrajová dilatační páska 5x100 | role | 50 m | 311730Z-50-05 | 14,90 | 18,10 | 745,00 | 901,50 |
| Baumit Okrajová dilatační páska 10x100 | role | 50 m | 311730Z-50-10 | 19,40 | 23,50 | 970,00 | 1 173,70 |

| Název výrobku | balení | délka | kód výrobku | cena v Kč bez DPH/ bm | cena v Kč vč. DPH/ bm | cena v Kč bez DPH/ ks | cena v Kč vč. DPH/ ks |
|---------------|--------|-------|-------------|-----------------------|-----------------------|-----------------------|-----------------------|
|---------------|--------|-------|-------------|-----------------------|-----------------------|-----------------------|-----------------------|

| | | | | | | | |
|--------------------------------------|--------|-------|--------------|--------------|---------------|---------------|---------------|
| Baumit Dilatační samolepicí T-profil | 110 ks | 2,0 m | 311739Z-T100 | 96,50 | 116,80 | 193,00 | 233,60 |
| Baumit Oddělovací profil | 25 ks | 2,0 m | 311740Z-02 | 39,30 | 47,60 | 78,60 | 95,20 |

¹⁾ Dodací termín dle dohody ²⁾ Do vyprodání zásob

HRUBÁ STAVBA

| Název výrobku | balení | ks/pal. | paleta | kód výrobku | cena v Kč bez DPH/ t | cena v Kč vč. DPH/ t | cena v Kč bez DPH/ bal. | cena v Kč vč. DPH/ bal. |
|---------------|--------|---------|--------|-------------|----------------------|----------------------|-------------------------|-------------------------|
|---------------|--------|---------|--------|-------------|----------------------|----------------------|-------------------------|-------------------------|

ZDICÍ MALTY PRO LÍCOVÉ ZDIVO

| | | | | | | | | |
|----------------|-------|----|---------|------------|-----------------|-----------------|---------------|---------------|
| Baumit Klinker | 25 kg | 54 | 1350 kg | 613320V-25 | 7 700,00 | 9 317,00 | 192,50 | 233,00 |
|----------------|-------|----|---------|------------|-----------------|-----------------|---------------|---------------|

TENKOVSTVÉ MALTY

| | | | | | | | | |
|-----------------|-------|----|---------|------------|-----------------|-----------------|---------------|---------------|
| Baumit PlanoFix | 25 kg | 54 | 1350 kg | 613310V-25 | 7 980,00 | 9 655,80 | 199,50 | 241,40 |
|-----------------|-------|----|---------|------------|-----------------|-----------------|---------------|---------------|

| Název výrobku | balení | ks/pal. | paleta | kód výrobku | cena v Kč bez DPH/ m ³ | cena v Kč vč. DPH/ m ³ | cena v Kč bez DPH/ bal. | cena v Kč vč. DPH/ bal. |
|---------------|--------|---------|--------|-------------|-----------------------------------|-----------------------------------|-------------------------|-------------------------|
|---------------|--------|---------|--------|-------------|-----------------------------------|-----------------------------------|-------------------------|-------------------------|

ZDICÍ MALTY TEPELNĚIZOLAČNÍ

| | | | | | | | | |
|--|------|----|------------|------------|-----------------|------------------|---------------|---------------|
| Baumit Termo malta 50/ Thermo TM 50 | 40 l | 45 | cca 900 kg | 613250Z-40 | 8 400,00 | 10 164,00 | 336,00 | 406,60 |
|--|------|----|------------|------------|-----------------|------------------|---------------|---------------|

| Název výrobku | balení | ks/pal. | paleta | kód výrobku | cena v Kč bez DPH/ t | cena v Kč vč. DPH/ t | cena v Kč bez DPH/ bal. | cena v Kč vč. DPH/ bal. |
|---------------|--------|---------|--------|-------------|----------------------|----------------------|-------------------------|-------------------------|
|---------------|--------|---------|--------|-------------|----------------------|----------------------|-------------------------|-------------------------|

ZDICÍ MALTY

| | | | | | | | | |
|---------------|-------|----|---------|------------|-----------------|-----------------|---------------|---------------|
| Baumit MM 100 | 25 kg | 54 | 1350 kg | 613110V-25 | 5 000,00 | 6 050,00 | 125,00 | 151,30 |
| | 40 kg | 35 | 1400 kg | 613110V-40 | 4 770,00 | 5 771,70 | 190,80 | 230,90 |
| | silos | | | 613110V-VL | 4 970,00 | 6 013,70 | | |
| Baumit MM 50 | 25 kg | 54 | 1350 kg | 613150V-25 | 4 540,00 | 5 493,40 | 113,50 | 137,40 |
| | 40 kg | 35 | 1400 kg | 613150V-40 | 4 310,00 | 5 215,10 | 172,40 | 208,70 |
| | silos | | | 613150V-VL | 4 510,00 | 5 457,10 | | |

ZDICÍ MALTY PRO ZDĚNÍ V ZIMNÍCH PODMÍNKÁCH

| | | | | | | | | |
|--------------------------|-------|--|--|--------------|-----------------|-----------------|--|--|
| Baumit Zdicí malta 100 W | silos | | | 613111V-VL-W | 5 230,00 | 6 328,30 | | |
| Baumit Zdicí malta 50 W | silos | | | 613151V-VL-W | 4 770,00 | 5 771,70 | | |

MALTY PRO ZDĚNÍ A OMÍTÁNÍ

| | | | | | | | | |
|---------------|-------|----|---------|---------------|-----------------|-----------------|---------------|---------------|
| Baumit DuoDur | 25 kg | 54 | 1350 kg | 207230V-25-DD | 4 770,00 | 5 771,70 | 119,25 | 144,30 |
|---------------|-------|----|---------|---------------|-----------------|-----------------|---------------|---------------|

| Název výrobku | balení | ks/pal. | paleta | kód výrobku | cena v Kč bez DPH/ kg | cena v Kč vč. DPH/ kg | cena v Kč bez DPH/ bal. | cena v Kč vč. DPH/ bal. |
|---------------|--------|---------|--------|-------------|-----------------------|-----------------------|-------------------------|-------------------------|
|---------------|--------|---------|--------|-------------|-----------------------|-----------------------|-------------------------|-------------------------|

KOTVICÍ MALTA

| | | | | | | | | |
|------------------------|-------|----|---------|------------|--------------|--------------|---------------|---------------|
| Baumit SpeedFix | 30 kg | 48 | 1440 kg | 206780Z-30 | 17,50 | 21,20 | 525,00 | 635,30 |
| | 5 kg | 64 | 320 kg | 206780V-05 | 21,00 | 25,50 | 105,00 | 127,10 |

| Název výrobku | balení | ks/pal. | 1 paleta | kód výrobku | cena v Kč bez DPH/ t | cena v Kč vč. DPH/ t | cena v Kč bez DPH/ bal. | cena v Kč vč. DPH/ bal. |
|---------------|--------|---------|----------|-------------|----------------------|----------------------|-------------------------|-------------------------|
|---------------|--------|---------|----------|-------------|----------------------|----------------------|-------------------------|-------------------------|

SPECIÁLNÍ BETONOVÉ SMĚSI

| | | | | | | | | |
|-------------------------------|-------|----|---------|------------|------------------|------------------|---------------|---------------|
| Baumit FlexBeton Speed | 25 kg | 54 | 1350 kg | 514161V-25 | 14 520,00 | 17 569,20 | 363,00 | 439,30 |
| Baumit FlexBeton | 25 kg | 54 | 1350 kg | 514160V-25 | 8 750,00 | 10 587,50 | 218,75 | 264,70 |
| Baumit ProofBeton | 25 kg | 54 | 1350 kg | 514170V-25 | 8 250,00 | 9 982,50 | 206,25 | 249,60 |
| | siló | | | 514170V-VL | 8 450,00 | 10 224,50 | | |
| Baumit FixBeton | 25 kg | 54 | 1350 kg | 514190V-25 | 9 790,00 | 11 845,90 | 244,75 | 296,20 |
| Baumit PorBeton | 20 kg | 40 | 800 kg | 514200V-20 | 14 740,00 | 17 835,40 | 294,80 | 356,80 |
| Baumit FillBeton | 25 kg | 54 | 1350 kg | 613710Z-25 | 9 460,00 | 11 446,60 | 236,50 | 286,20 |

BETONOVÉ SMĚSI

| | | | | | | | | |
|---|-------|----|---------|------------|-----------------|-----------------|---------------|---------------|
| Baumit Beton B30 | 40 kg | 35 | 1400 kg | 514130V-40 | 5 940,00 | 7 187,40 | 237,60 | 287,50 |
| | 25 kg | 54 | 1350 kg | 514130V-25 | 6 160,00 | 7 453,60 | 154,00 | 186,40 |
| | siló | | | 514130V-VL | 6 140,00 | 7 429,40 | | |
| NOVÉ Baumit ALL IN Beton B20 | 30 kg | 42 | 1260 kg | 514121V-30 | 6 160,00 | 7 453,60 | 184,80 | 223,70 |
| Baumit Beton B20 | 40 kg | 35 | 1400 kg | 514120V-40 | 4 790,00 | 5 795,90 | 191,60 | 231,90 |
| | 25 kg | 54 | 1350 kg | 514120V-25 | 5 010,00 | 6 062,10 | 125,25 | 151,60 |
| | siló | | | 514120V-VL | 4 990,00 | 6 037,90 | | |
| Baumit DrainBeton / Baumit Drenážní beton²⁾ | 40 kg | 35 | 1400 kg | 514110V-40 | 5 010,00 | 6 062,10 | 200,40 | 242,50 |
| | siló | | | 514110V-VL | 5 210,00 | 6 304,10 | | |



SERVIS A SLUŽBY

| Název služby, položky | balení | kód výrobku | cena v Kč bez DPH/ ks | cena v Kč vč. DPH/ ks |
|-----------------------|--------|-------------|-----------------------|-----------------------|
|-----------------------|--------|-------------|-----------------------|-----------------------|

ZÁKAZNICKÝ SERVIS

VIZUALIZACE – zpracování jednoho pohledu v max. 3 barevných variantách

| | | | | |
|---|------|--------|-----------------|-----------------|
| Budova s historickou, členitou fasádou | 1 ks | 940051 | 3 000,00 | 3 630,00 |
| Bytový dům | 1 ks | 940053 | 2 300,00 | 2 783,00 |
| Rodinný dům | 1 ks | 940052 | 1 700,00 | 2 057,00 |

VZORNÍKY

| | | | | |
|---|------|--|--------------------|-----------------|
| Ionit – 66 odstínů IonitColor | 1 ks | | 600,00 | 726,00 |
| ColorFinder | 1 ks | | na vyžádání | |
| Shades of White | 1 ks | | 600,00 | 726,00 |
| Easy Life | 1 ks | | 600,00 | 726,00 |
| Mosaik Life – Essential & Natural Line | 1 ks | | 2 000,00 | 2 420,00 |
| Mosaik Life – Natural Line | 1 ks | | 1 000,00 | 1 210,00 |
| Baumacol – barevný vzorník | 1 ks | | 250,00 | 302,50 |
| Baumacol – vzorník spárovacích hmot PremiumFuge | 1 ks | | 1 600,00 | 1 936,00 |
| Baumacol – vzorník spárovacích hmot a silikonových tmelů | 1 ks | | 500,00 | 605,00 |

²⁾ Do vyprodání zásob

| Název služby, položky | balení | kód výrobku | cena v Kč bez DPH/ ks | cena v Kč vč. DPH/ ks |
|-----------------------|--------|-------------|-----------------------|-----------------------|
|-----------------------|--------|-------------|-----------------------|-----------------------|

ZÁKAZNICKÝ SERVIS

VZORKY

| | | | | |
|---|------|---------|----------|----------|
| Vzorek omítky 5 kg v balení ⁸⁾ | 1 ks | 710030V | 1 000,00 | 1 210,00 |
| Vzorek omítky 1 kg v balení ⁸⁾ | 1 ks | 710020V | 300,00 | 363,00 |
| Vzorek barvy 0,5 l v balení ⁸⁾ | 1 ks | 710009V | 300,00 | 363,00 |
| Vzorek omítky na desce 30 x 40 cm ⁸⁾ | 1 ks | 710040V | 300,00 | 363,00 |
| Vzorek barvy na desce 30 x 40 cm ⁸⁾ | 1 ks | 710050V | 300,00 | 363,00 |
| Vzorek omítky na desce 100 x 100 cm ⁸⁾ | 1 ks | 710060V | 900,00 | 1 089,00 |

SLUŽBY A SERVIS

| | | | | |
|--|------|--------|----------|----------|
| Statický návrh speciálního kotvení Spiral Ansys nového zateplovacího systému na 1 objekt | 1 ks | 940012 | 4 000,00 | 4 840,00 |
| Statický návrh speciálního kotvení Spiral Ansys zateplení na zateplení na 1 objekt | 1 ks | 940013 | 6 000,00 | 7 260,00 |
| Sanační analýza do 3 odběrů vzorků na objektu | 1 ks | 940054 | 2 800,00 | 3 388,00 |
| Sanační analýza za každý další odběr vzorku na objektu | 1 ks | 940055 | 300,00 | 363,00 |
| Stavebně fyzikální výpočet 1 skladby na 1 objektu | 1 ks | 940067 | 600,00 | 726,00 |
| Stavebně fyzikální výpočet 2 skladeb na 1 objektu | 1 ks | 940068 | 900,00 | 1 089,00 |
| Zkouška přídržnosti lepicí hmoty k podkladu za 1 zkoušené místo | 1 ks | 940056 | 2 800,00 | 3 388,00 |
| Zkouška přídržnosti lepicí hmoty k podkladu za každé další zkušební místo | 1 ks | 940057 | 900,00 | 1 089,00 |
| Zaškolení na stavbě: výjezd technika k aplikaci 1 hodina | 1 ks | 940058 | 1 900,00 | 2 299,00 |

BAUMIT FASHION

| | | | | |
|---|------|---------|----------|----------|
| Pracovní zimní bunda ¹⁾ | 1 ks | 700114Z | 1 100,00 | 1 331,00 |
| Pracovní bunda ¹⁾ | 1 ks | 700122Z | 500,00 | 605,00 |
| Pracovní kalhoty s laclem ¹⁾ | 1 ks | 700121Z | 550,00 | 665,50 |
| Klobouček ¹⁾ | 1 ks | 700119Z | 50,00 | 60,50 |
| Tričko ¹⁾ | 1 ks | 700111Z | 120,00 | 145,20 |

POMŮCKY PRO KREATIVNÍ FASÁDU

| | | | | |
|--|------|---------------|--------|--------|
| Šablona – cihelný pásek ¹⁾ | 1 ks | 700239Z | 189,00 | 228,70 |
| Šablona – cihelný pásek nároží levé ¹⁾ | 1 ks | 700240Z---l | 103,30 | 125,00 |
| Šablona – cihelný pásek nároží pravé ¹⁾ | 1 ks | 700240Z---p | 103,30 | 125,00 |
| Šablona – zdívo z přírodního kamene ¹⁾ | 1 ks | 700241Z | 189,00 | 228,70 |
| Hřebenová špachtle ¹⁾ | 1 ks | 700230Z | 456,40 | 552,30 |
| Fládrovací podvalek ¹⁾ | 1 ks | 700231Z | 171,00 | 207,00 |
| Strukturální váleček ¹⁾ | 1 ks | 700232Z | 150,70 | 182,40 |
| Kartáč ¹⁾ | 1 ks | 700233Z | 161,70 | 195,70 |
| Molitanové hladítko hrubé ¹⁾ | 1 ks | 700234Z---hru | 106,80 | 129,30 |
| Molitanové hladítko jemné ¹⁾ | 1 ks | 700234Z---jem | 96,80 | 117,20 |
| Mořská houba ¹⁾ | 1 ks | 700235Z | 307,70 | 372,40 |
| Malířská štětka ¹⁾ | 1 ks | 700236Z | 310,00 | 375,10 |

¹⁾ Dodací termín dle dohody

⁸⁾ Vzorky výrobků Baumit Lasur, Metallic a Glitter se neposkytují.

| Název služby, položky | balení | kód výrobku | cena v Kč bez DPH/ ks | cena v Kč vč. DPH/ ks |
|-----------------------|--------|-------------|-----------------------|-----------------------|
|-----------------------|--------|-------------|-----------------------|-----------------------|

ZÁKAZNICKÝ SERVIS

POMŮCKY PRO MONTÁŽ HMOŽDINEK

| | | | | |
|---|------------------|-----------------|-----------------|-----------------|
| Montážní set Baumit S | 1 set | 105783Z---BS | 2 189,50 | 2 649,30 |
| Přestavovací tyčka SW 10 x 160 Baumit S + bit | 1 set | 105873Z---SW | 686,00 | 830,10 |
| S-BIT TX30-M8x32 | 1 ks | 105788Z---TX30 | 196,00 | 237,20 |
| Montážní set STR 2GE | 1 set | 105783Z---GE | 2 135,00 | 2 583,40 |
| Náhradní set STR 2GE | 3 bříty + 3 bity | 105783Z---NS | 917,20 | 1 109,90 |
| STR-BIT TX30-1/4" x 200 | 1 ks | 105786Z---Bit | 264,10 | 319,60 |
| Montážní přípravek CS - SDS Plus | 1 ks | 105788Z---SDS | 1 767,70 | 2 139,00 |
| Montážní přípravek CS - šestihran | 1 ks | 105788Z---6 | 1 767,70 | 2 139,00 |
| Osazovací nástroj Hilti HTR SW | 1 ks | 105787Z---SW | 1 150,00 | 1 391,50 |
| BIT T 25 CS - 98,5 mm | 1 ks | 105788Z---98 | 752,80 | 910,90 |
| BIT T 25 CS - 178,5 mm | 1 ks | 105788Z---178 | 842,90 | 1 020,00 |
| Náhradní BIT T 30 CS 26 mm | 1 ks | 105788Z---26 | 293,40 | 355,10 |
| NOVÉ Montážní přípravek Baumit E 260 mm | 1 ks | 105792Z---260 | 635,50 | 769,00 |
| NOVÉ Montážní přípravek Baumit E 400 mm | 1 ks | 105792Z---400 | 1 061,60 | 1 284,60 |
| NOVÉ Montážní přípravek MPS | 1 ks | 105794Z | 2 312,20 | 2 797,80 |
| NOVÉ Montážní přípravek ZPR | 1 ks | 105788Z---ZPR | 2 312,20 | 2 797,80 |
| NOVÉ Montážní přípravek CSM R-TFIX-8SX | 1 ks | 105832Z---CS | 1 392,00 | 1 684,40 |
| NOVÉ Montážní přípravek GREY R-TFIX-8SX | 1 ks | 105832Z---GREY | 464,00 | 561,50 |
| NOVÉ Montážní přípravek BLACK R-TFIX-8SX | 1 ks | 105832Z---BLACK | 464,00 | 561,50 |

| Název služby, položky | balení | kód položky | cena v Kč bez DPH/ ks | cena v Kč vč. DPH/ ks |
|-----------------------|--------|-------------|-----------------------|-----------------------|
|-----------------------|--------|-------------|-----------------------|-----------------------|

OSTATNÍ NÁSTROJE A NÁŘADÍ

| | | | | |
|---|------|----------------|------------------|------------------|
| Stříkací pistole na omítky ¹⁾ | 1 ks | 700237Z | 6 195,00 | 7 496,00 |
| Stříkací pistole na barvy ¹⁾ | 1 ks | 700238Z | 20 900,00 | 25 289,00 |
| Gletovací špachtle ¹⁾ | 1 ks | 700210Z | 393,80 | 476,50 |
| Montážní přípravek SOL-PAD 20 | 1 ks | 105789Z---SP20 | 904,40 | 1 094,40 |
| Montážní přípravek SOL-PAD 30 | 1 ks | 105789Z---SP30 | 1 141,90 | 1 381,70 |
| Hladítko plastové ¹⁾ | 1 ks | 700200Z | 57,00 | 69,00 |
| Hladítko nerezové ¹⁾ | 1 ks | 700201Z | 152,30 | 184,30 |
| Hladítko švýcarské ¹⁾ | 1 ks | 700202Z | 183,80 | 222,40 |
| Hladítko benátské ¹⁾ | 1 ks | 700203Z | 171,20 | 207,20 |
| Fasádní váleček, šíře 10 cm ¹⁾ | 1 ks | 700213Z | 41,40 | 50,10 |
| Fasádní váleček, šíře 25 cm ¹⁾ | 1 ks | 700214Z | 228,90 | 277,00 |
| Držák na váleček velký ¹⁾ | 1 ks | 700215Z | 30,40 | 36,80 |
| Držák na váleček malý ¹⁾ | 1 ks | 700216Z | 40,20 | 48,70 |
| Mřížka na barvu velká ¹⁾ | 1 ks | 700217Z | 18,30 | 22,20 |
| Mřížka na barvu malá ¹⁾ | 1 ks | 700218Z | 27,00 | 32,70 |
| Zednická lžice 160 mm ¹⁾ | 1 ks | 700219Z | 142,80 | 172,80 |
| Štukatérská lžice 80 mm ¹⁾ | 1 ks | 700222Z | 140,70 | 170,30 |
| Hladítko nerezové zubové 6x6 ¹⁾ | 1 ks | 700204Z | 126,00 | 152,50 |
| Hladítko nerezové zubové 8x8 ¹⁾ | 1 ks | 700205Z | 126,00 | 152,50 |
| Hladítko nerezové zubové 10x10 ¹⁾ | 1 ks | 700206Z | 126,00 | 152,50 |
| Hladítko nerezové zubové 12x12 ¹⁾ | 1 ks | 700207Z | 107,80 | 130,50 |
| Hladítko spárovací ¹⁾ | 1 ks | 700208Z | 140,70 | 170,30 |
| Hladítko polyuretanové na beton ¹⁾ | 1 ks | 700209Z | 103,90 | 125,80 |

¹⁾ Dodací termín dle dohody

| Název služby, položky | balení | kód položky | cena v Kč bez DPH/ ks | cena v Kč vč. DPH/ ks |
|--|--------|-------------|-----------------------|-----------------------|
| ZÁKAZNICKÝ SERVIS | | | | |
| OSTATNÍ NÁSTROJE A NÁŘADÍ | | | | |
| Malířský váleček 25 cm ¹⁾ | 1 ks | 700223Z | 65,00 | 78,70 |
| Malířský váleček 10 cm ¹⁾ | 1 ks | 700224Z | 35,40 | 42,90 |
| Vanička na barvu ¹⁾ | 1 ks | 700225Z | 98,40 | 119,10 |
| Váleček moltoprenová houba - hrášek, 250 mm ¹⁾ | 1 ks | 700226Z | 163,40 | 197,80 |
| Váleček pro nanášení jemných omítek, 230 mm ¹⁾ | 1 ks | 700227Z | 440,00 | 532,40 |
| Odvzdušňovací válec, trn 34 mm ¹⁾ | 1 ks | 700228Z | 391,30 | 473,50 |
| Odvzdušňovací válec, trn 12 mm ¹⁾ | 1 ks | 700220Z | 385,00 | 465,90 |
| Nůžky na profily ¹⁾ | 1 ks | 700243Z | 896,80 | 1 085,20 |
| Přítlačné kolečko APU ¹⁾ | 1 ks | 700244Z | 404,40 | 489,40 |
| Baumit odměrná nádoba ¹⁾ | 1 ks | 700221Z | 200,00 | 242,00 |
| Svinovací metr 5 m ¹⁾ | 1 ks | 700503Z | 78,00 | 94,40 |
| Sova z plastu ¹⁾ | 1 ks | 700502Z | 1 050,00 | 1 270,50 |
| Baumit ochranná fasádní síť s logem Baumit (254,8 m ² /bal) ¹⁾ | 1 ks | 700501Z | 9 172,80 | 11 099,10 |
| Regál na prodejnu ¹⁾ | 1 ks | 700504Z | 15 000,00 | 18 150,00 |
| Paleta EUR | 1 ks | 700001Z | 500,00 | 605,00 |

| Název služby, položky | cena pronájmu v Kč bez DPH/ den | cena pronájmu v Kč vč. DPH/ den |
|---|---------------------------------|---------------------------------|
| STROJNÍ ZAŘÍZENÍ A SERVIS | | |
| DUOMIX 2000 s úpravou pro lité potěry | 1 200,00 | 1 452,00 |
| Dopravní zařízení F100, F140 + kontinuální míchačka D30 | 1 800,00 | 2 178,00 |
| Kontinuální míchačka D30 | 600,00 | 726,00 |
| Kontinuální míchačka D40 | 250,00 | 302,50 |
| Vynášecí dopravník EDS | 250,00 | 302,50 |
| Malťová hadice průměr 35 mm, 10 bm | 100,00 | 121,00 |
| Dopravní hadice průměr 40 mm, 12,5 bm | 70,00 | 84,70 |
| Rozběhové relé pro m3E, G4 | 100,00 | 121,00 |
| Vodní pumpa | 200,00 | 242,00 |

| Název služby, položky | cena v Kč bez DPH/ ks | cena v Kč vč. DPH/ ks |
|--|-----------------------|-----------------------|
| SPOTŘEBNÍ MATERIÁL | | |
| Rotor + stator Twister D 6-3 (G4, mšE, DUOMIX 2000) | 2 900,00 | 3 509,00 |
| Rotor + stator m-tec Estrych star (FESMP) | 11 550,00 | 13 975,50 |
| Rotor + stator U45/7 (DUOMIX 2000 s úpravou pro lité potěry) | 7 500,00 | 9 075,00 |
| Míchací hřídel (D30, D40) | 3 250,00 | 3 932,50 |
| Podávací hřídel (D30, D40) | 3 900,00 | 4 719,00 |

| Název služby, položky | cena v Kč bez DPH/ hod. | cena v Kč vč. DPH/ hod. |
|--|-------------------------|-------------------------|
| Služby servisního technika - práce | 800,00 | 968,00 |
| Služby servisního technika - čekací doba/ prostoje | 800,00 | 968,00 |
| Služby servisního technika - cestovné | 27,00 | 32,70 |

Na výše uvedené položky ze zákaznického servisu se nevztahují slevy.

¹⁾ Dodací termín dle dohody

PODMÍNKY PRO DODÁVKY PASTOVITÝCH HMOT

PŘÍPLATKY ZA BAREVNÝ Odstín Omítek a BAREV

| Vzorník Baunit Life | koncová čísla 4 až 9 | koncové číslo 3 | koncové číslo 2 | koncové číslo 1 |
|---------------------|----------------------|-----------------|-----------------|-----------------|
| Fasádní barvy | bez příplatku | 48 Kč/l | 96 Kč/l* | 192 Kč/l |
| Pastovité omítky | bez příplatku | 5 Kč/kg | 8 Kč/kg | 30 Kč/kg |

* U odstínů č. 0512, 0522 a 0612 činí příplatek 192 Kč/l bez DPH.

Odstíny s koncovým číslem „1“ přísluší výhradně barvě Baunit PuraColor a omítce Baunit PuraTop. Kolekce odstínů Baunit Shades of White je bez příplatků za barevný odstín.

MOZAIKOVÉ OMÍTKY dle vzorníku Baunit Texture Life jsou dodávány za jednotnou cenu bez příplatku podle vybrané řady. Za ostatní odstíny mozaikových omítek řady Essential line, tj. jiný poměr mísení kameniva, je účtován příplatek 20 Kč/kg bez DPH.

Baunit BioKalkColor – pro objednávky definovaných odstínů dle vzorníku Life s vyjímkou základní báze je účtován poplatek 7 Kč/l bez DPH.

SPOTŘEBA

Hodnoty spotřeby uvedené v ceníku platí pro „ideální“ m² jemného, hladkého a svislého podkladu. Spotřeba též souvisí se specifickými vlastnostmi podkladu, např. nasákavostí, hrubostí, členitostí apod. Při přesně vykázané ploše podkladu, včetně odečtení otvorů a započítání ostění, doporučujeme uvažovat zvýšenou spotřebu, a to obvykle o 5–15 % dle druhu podkladu. Výrazně vyšší spotřeba svědčí o nesprávném nanášení a může mít za následek vznik mikrotrhlín.

BAREVNÁ SHODA U OBJEDNÁVEK A DOOBJEDNÁVEK

Barevná totožnost je zaručena pouze v rámci jedné výrobní šarže. Při dodatečných objednávkách může dojít k drobným odchylkám mezi dřívě a dodatečně dodaným produktem. K dosažení co nejvyšší barevné shody je nutno při doobjednávkách (pouze v průběhu jedné stavební sezóny) uvést vždy číslo šarže (11místný kód) uvedené na balení. Protože u předkládaných vzorků a následně dodávaných pastovitých omítek nelze vždy zaručit naprosto shodné podmínky zpracování a zrání, není ani možné považovat jejich případný mírný barevný rozdíl za závadu. Vzorek předkládaný na desce není určen k technickým zkouškám a nemůže sloužit jako srovnávací vzorek na stavbě.

TMAVÉ A SYTÉ Odstíny NA ZATEPLOVACÍCH SYSTÉMECH

Na základě nejnovějších poznatků vědy a techniky a používání pigmentů nové generace přechází společnost Baunit při posuzování vhodnosti omítek a barev Baunit Life pro zateplovací systémy od sledování koeficientu světelné odrazivosti (HBW) k používání součinitele celkové sluneční odrazivosti (TSR).

- 1) Barevné odstíny Baunit Life s hodnotou TSR ≥ 25 je možné používat na zateplovacích systémech bez jakýchkoliv omezení.
- 2) Barevné odstíny Baunit Life s hodnotou TSR < 25 je možné na zateplovacích systémech používat pouze se zesílenou stěrkovou vrstvou (Baunit StarContact a Baunit openContact tl. ≥ 5 mm nebo Baunit PowerFlex tl. 3–4 mm). V přehledném vzorníku na straně 10 až 11 jsou tyto odstíny označeny *.

Vhodnost jiných barevných odstínů, u nichž není známa hodnota TSR, se nadále posuzuje podle jejich koeficientu světelné odrazivosti (HBW). Za vhodné pro použití na zateplovacích systémech se v takovém případě považují omítky a barvy s koeficientem HBW větším než 25. Použití povrchových úprav s hodnotou HBW nižší než 25 doporučujeme konzultovat s naším zákaznickým centrem.

PROBARVENÉ ZÁKLADNÍ NÁTĚRY

Vzhledem k možnosti prosvítání podkladu u některých omítek Baunit MosaikTop, Baunit PuraTop v odstínech s koncovým číslem 1 a omítek s rýhovanou strukturou doporučujeme pod tyto omítky použít příslušně probarvený základní nátěr podle vzorníku Baunit Life. Pro takto barvené základní nátěry se účtuje příplatek 6,00 Kč/kg bez DPH.

K vybraným základním nátěrům Baunit UniPrimer (01 P až 10 P) není účtován příplatek za barevný odstín.

ZVÝŠENÁ BIOCIDNÍ OCHRANA (PROTIPLÍŠŇOVÁ ÚPRAVA)

Pro snížení rizika biologického napadení mikroorganismy doporučujeme pro běžné fasádní plochy používat standardně dodávané omítky, které jsou vybaveny základní protiplísníovou úpravou (bez příplatku). Pro plochy výrazně ohrožené biologickým napadením (zejména severně orientované, zastíněné plochy ve vlhkém prostředí apod.) doporučujeme individuálně objednat zvýšenou protiplísníovou ochranu za příplatek 4 Kč/kg bez DPH u pastovitých omítek a 10 Kč/l bez DPH u fasádních barev. Na zvláštní přání lze dodat omítky Baunit NanoporTop, Baunit SilikonTop, Baunit SilikatTop a Baunit GranoporTop bez obsahu biocidů. Dodací termín a lhůta po dohodě. Na objednávku je nutné výslovně uvést „Bez biocidů“.

PŘÍPLATEK ZA EXPRESNÍ SLUŽBU

Cena zboží dodaného v režimu 120 minut bude účtována s příplatkem 2 Kč/kg bez DPH u pastovitých omítek a 3 Kč/l bez DPH u fasádních barev.

BAREVNÁ VĚRNOST

Výsledný barevný odstín aplikovaného výrobku se může odlišovat od předlohy ve vzorníku. Barevný odstín je ovlivněn technikou tisku, rozdílným materiálem produktu a tiskové barvy, strukturou a savostí podkladu, teplotou během vysychání a světelnými podmínkami, neboť stejný odstín může být na odlišných strukturách a za rozdílných světelných podmínek vnímán rozdílně.

SLEVY

Na výše uvedené příplatky se nevztahují slevy.

ZÁKLADNÍ POŽADAVKY PRO UMÍSTĚNÍ SILA NA STAVENIŠTI

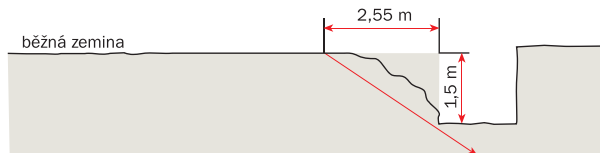
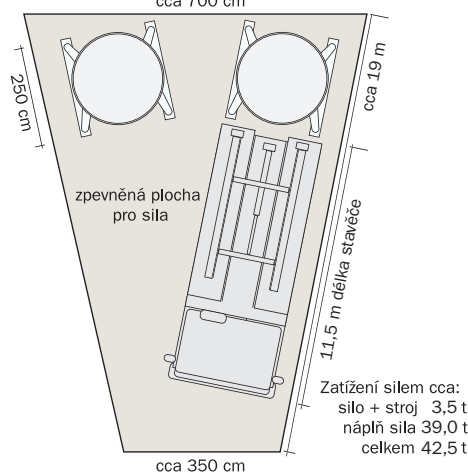
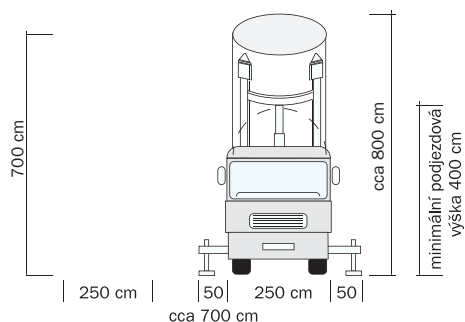
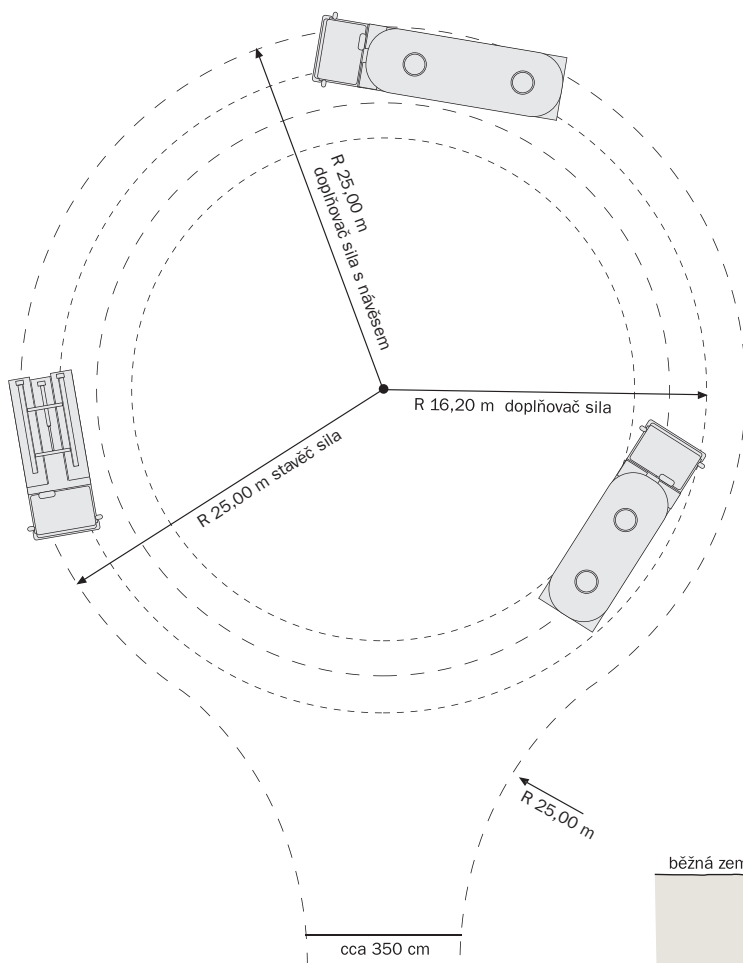

orientačně:
hloubka výkopu x 1,7 = min. odstupová vzdálenost
roznášecí úhel
obvykle 30 - 40°
(podle druhu zeminy)

příklad:
hloubka výkopu 1,5 x 1,7 = 2,55 min. vzdálenost od okraje

Plochu pro umístění mobilního sila a přístupovou cestu zabezpečuje kupující, který je též odpovědný za jejich vhodnost, únosnost a bezpečnost.

INFORMACE K PŘIHOJENÍ STROJŮ

| typ stroje | přívodka | 3. fázové jističení | charakterist. jističe | přívodní kabel CGSG/CGTG | přívod vody | výkon kW |
|--------------------|----------|---------------------|-----------------------|--------------------------|-------------|----------|
| D30 | 16A/400V | 16A | B/C | 5Cx2,5 | 3/4" | 4,5 |
| D40 | 16A/400V | 16A | B/C | 5Cx2,5 | 3/4" | 4,5 |
| G4 | 32A/400V | 25A/32A | C | 5Cx4,0 | 3/4" | 8,5 |
| Duomix 2000 | 32A/400V | 25A/32A | C | 5Cx4,0 | 3/4" | 8,5 |
| F100 | 16A/400V | 20A/25A | C | 5Cx4,0 | - | 6,5 |
| F140 | 32A/400V | 25A/32A | C | 5Cx4,0 | - | 7,5 |
| SMP-FE | 32A/400V | 32A | C | 5Cx4,0 | 1" | 10,5 |
| EDS | 16A/400V | 16A | B/C | 5Cx2,5 | - | 4,5 |

Na staveništi musí být zajištěna vodovodní přípojka s konstantním tlakem minimálně 2,5 bary a tlakovou hadicí 3/4", odpovídající ČSN EN 1008. Pohyblivé přívody k pronajatým MS/STZ musí být provedeny kabely s pryžovou izolací (HO7RN-F) o průměru 5 x 4 mm a ukončeny zásuvkou typu CEE (pětipól 6 hod).

Pohyblivé přívody stroje musí být zapojeny ve staveništním rozvaděči, který je vybaven proudovým chráničem s vypínacím proudem max. 30 mA.

Elektrické jističení upřesní pronajímatel dle typu stroje.

Pohyblivé kabely musí být chráněny proti mechanickému poškození dle ČSN 340350-2.

Bez vědomí pronajímatele se nesmí zasahovat do elektroinstalace stroje.

Drobnou údržbu a čištění stroje se smí provádět pouze na stroji odpojeném od zdroje elektrické energie.

Na MS/STZ jsou prováděny pravidelné revize dle ČSN 331500. Nájemce je povinen odpovědným pracovníkům pronajímatele tyto revize na staveništi umožnit.

Na staveništi musí být zajištěna ochrana před bleskem dle ČSN 62305-1 - 4.

Obsluha musí dodržovat předpisy o zacházení s elektrickým zařízením dle ČSN 50110-1.

1. Všeobecná ustanovení

- 1.1. Obchod se stavebními materiály, stavebním příslušenstvím a s výrobky stavební chemie je obchodní společností BAUMIT, spol. s r.o. (dále v textu prodávající) uskutečňován na základě písemně uzavřených smluv (dále v textu KS), ve výjimečných případech na základě kupujícím předložených a prodávajícím písemně potvrzených objednávek. Kupující prohlašuje a podpisem KS či vlastním objednávkám zboží potvrzuje, že se s těmito Všeobecnými prodejními a dodacími podmínkami (dále v textu VPDP) seznámil, plně s nimi souhlasí a zavazuje se k jejich dodržování.
- 1.2. Tyto VPDP jsou nedílnou součástí veškerých KS uzavíraných mezi prodávajícím a kupujícím (fyzická či právnická osoba jednající v rámci své podnikatelské činnosti nebo v rámci samostatného výkonu svého povolání), jejichž předmětem je prodej výrobků a služeb distribuovaných prodávajícím v rámci jeho podnikatelské činnosti. Tyto VPDP neupravují vztahy vzniklé z obchodů uzavíraných prostřednictvím internetového obchodu provozovaného prodávajícím.
- 1.3. V ostatním platí ustanovení zákona č. 89/2012 Sb., Občanského zákoníku, ve znění pozdějších předpisů (dále v textu OZ), a písemně uzavřené KS. Ujednání KS mají přednost před ustanoveními těchto VPDP.
- 1.4. Proávající se při výkonu své podnikatelské činnosti řídí a dodržuje právní řád ČR, stejně tak jako normy přijaté Evropskou unií, zejména směrnice týkající se ochrany a zpracování osobních údajů (GDPR). Pravidla ochrany a zpracování osobních údajů jsou zveřejněna a plně dostupná na webových stránkách prodávajícího, na www.baumit.cz/o-spolecnosti/zpracovani-osobnich-udaju/.

2. Objednávání zboží a uzavření kupní smlouvy

- 2.1. Zboží je kupujícím objednáno písemnou objednávkou, prokazatelným způsobem doručenou prodávajícímu, tj. jedním z následujících způsobů: elektronickou poštou, doporučeným dopisem nebo osobně. Veškeré objednávky doručené prodávajícímu jsou ze strany kupujícího závazné. Bezprostředně po obdržení objednávky činí prodávající kroky k zajištění jejího plnění. Zruší-li kupující objednávku, je povinen nahradit prodávajícímu případně způsobenou škodu.
- 2.2. Proávající doručení objednávky kupujícím odpovídajícím způsobem potvrdí. Objedávka musí obsahovat přesnou specifikaci zboží, jeho množství vyjádřené v ucelených baleních (pytel, kbelík, ks apod.), návrh lhůty dodání, přesné místo a způsob dodání. Objedávka neobsahující tyto údaje, či objednávka prodávajícímu nepotvrzená, nezavazuje prodávajícího k plnění. Neopovídají-li údaje uvedené v objednávce podmínkám sjednaným v písemně uzavřené KS, k odchylným podmínkám uvedeným v objednávce se nepřihlíží a postupuje se dle podmínek sjednaných v písemně uzavřené KS.
- 2.3. Barevná totožnost je zaručena pouze v rámci jedné výrobní šarže. Při dodatečných objednávkách může dojít k drobným odchylkám mezi dřívě a dodatečně dodaným produktem. K dosažení co nejvyšší barevné shody je nutno při doobjednávkách (pouze v průběhu jedné stavební sezóny) uvést vždy číslo výrobní šarže. Pro zboží nebo jeho části, které je či může být vyráběno ve více výrobních závoděch se shodnými technickými vlastnostmi a jakostními parametry (viz technické listy příslušných výrobků prodávajícího), je prodávajícímu vyhrazeno právo dodávat zboží z libovolného výrobního závodu.
- 2.4. Přijetí nabídky ve formě odpovědi s dodatkem či odchylkou ve smyslu § 1740 odst. 3 OZ se vylučuje.
- 2.5. Před uzavřením KS při použití komunikačního prostředku, uzavření KS na dálku, sdělí prodávající kupujícímu před potvrzením jeho objednávky ve smyslu ust. § 1820 OZ zejména náklady na prostředek komunikace, údaj o případné povinnosti zaplatit zálohu, dobu, po kterou jej bude KS zavazovat, údaj o ceně, údaje o daních, poplatcích a nákladech na dodání zboží, podmínky práva na odstoupení od smlouvy a náklady spojené s vrácením zboží, údaj o existenci, způsobu a podmínkách mimosoudního vyřizování stížností apod.

3. Místo a doba dodání – převzetí zboží

- 3.1. Obecným místem dodání zboží, není-li níže uvedeno či stranami ujednáno jinak, jsou sklady prodávajícího, tj. místo určené prodávajícím v KS nebo v potvrzení objednávky kupujícímu, kde zboží připravené k odběru bude na náklady prodávajícího naloženo na dopravní prostředek kupujícího. Kupující je povinen na tomto místě převzít zboží do 7 kalendářních dnů od vyzvání k odběru. Neucínil-li tak, je prodávající oprávněn kupujícímu toto zboží vyúčtovat a kupující je povinen uhradit dohodnutou kupní cenu. Současně se sjednává ve prospěch prodávajícího skladné ve výši 190 Kč/paletové místo a den. Po uplynutí expirační doby bude neodebrané zboží ekologicky zlikvidováno na náklady kupujícího.
- 3.2. Kupující je při převzetí zboží povinen zkontrolovat správnost a úplnost dodávky. Zjištěné nedostatky v druhu, množství a kvalitě je povinen okamžitě vyznačit na dodacích listech a neprodleně, nejpozději následující pracovní den po převzetí zboží, je oznámí prodávajícímu.
- 3.3. Pověří-li kupující převzetím zboží v místě dodání třetí osobu, musí tato předložit prodávajícímu na vyzvání platnou plnou moc nebo jiným věrohodným způsobem prokázat, že je pověřenou osobou. Nedostatek zmocněné osobě může vyvolat prodlení kupujícího s převzetím zboží. Náklady tímto prodlením vyvolané jdou k tíži kupujícího.
- 3.4. Závazek prodávajícího dodat zboží kupujícímu je také splněn jeho předáním prvním dopravci k přepravě do místa dodání, a to včetně všech dokladů nutných k převzetí zboží kupujícímu. Dopravce zajišťující přepravu zboží může být určen kupujícím nebo zajištěn prodávajícím. Náklady spojené s přepravou zboží v plné výši hradí kupující. Je-li však předmětem jednotlivé přepravy zboží v účtované hodnotě 50.000 Kč bez DPH a více, resp. je jím ucelená dodávka volně ložené či balené zboží o hmotnosti cca 20 tun (ucelená plně vytižená vozová jednotka – kamion), bude toto zboží přepraveno na náklady prodávajícího na jedno libovolné dopravně přístupné místo v ČR dle dispozic kupujícího.
- 3.5. Zajišťuje-li přepravu zboží na místo určení dle dispozic kupujícího prodávající, je kupující povinen zajistit převzetí a složení zboží v místě dodání bez zbytečných průtahů. Neurčí-li kupující v objednávce osobu oprávněnou k převzetí zboží, vychází prodávající z předpokladu, že osoba přebírající zboží v místě dodání je osobou oprávněnou. Dojde-li ke zdržení předání a převzetí zboží z důvodů překážek stojících na straně kupujícího, je prodávající oprávněn za každou započatou hodinu svého čekání na splnění závazku kupujícího převzít a složit zboží v místě dodání účtovat smluvní pokutu ve výši 850 Kč u dodávek volně ložených směsí, resp. 650 Kč u ostatních druhů zboží. Dle požadavku kupujícího může prodávající na náklady kupujícího zajistit speciální dopravní prostředek, usnadňující manipulaci se zbožím (hydraulická ruka, hydraulické čelo). Příplatek za dopravu vozidlem s hydraulickou rukou je do 30 km paušálně 1500 Kč, při větší vzdálenosti je účtován příplatek 50 Kč/km. Za vozidlo s hydraulickým čelem je účtován příplatek 1000 Kč.
- 3.6. Prodej a dodávky zboží jsou ze strany prodávajícího uskutečňovány výhradně v pracovních dnech, se zohledněním omezení dle obecně platné legislativy, a mimo období celozávodní dovolené na přelomu roku.
- 3.7. Sjednané dodací lhůty platí s výhradou nepředvídatelných překážek na straně prodávajícího (vyšší moc).

4. Obaly zboží a palety EUR

- 4.1. Zboží je dle druhu baleno a dodáváno v papírových pytlích, plastických kbelících, svazcích, kartonech, kartuších, kanystrech, sudech, fólii, popř. i jako volně ložené v mobilních silech.
- 4.2. Proávající si vyhrazuje právo při případné změně názvu výrobku dodávat tento po přechodnou dobu v původním balení. Grafické vyobrazení výrobků v ceníku prodávajícího má pouze informativní charakter.
- 4.3. Proávající prohlašuje, že řádně plní své povinnosti zajišťovat zpětný odběr a využití odpadu z obalů zapojením se do Systému sdruženého plnění EKOKOM podle § 13 odst. 1 písm. c) zákona o obalech pod klientským číslem EK-F06020412.
- 4.4. Případné reklamace kvality dodaných palet EUR jsou možné pouze při převzetí zboží dodávaného na těchto paletách kupujícímu, a to přesným vyznačením zjištěných nedostatků na dodacích listech a neprodleným oznámením této skutečnosti prodávajícímu. Na pozdější reklamace nebude brán zřetel.
- 4.5. Proávající nepřijímá zpět na sklad palety EUR, které vykazují jednu nebo více z uvedených závad:
 - a) Jeden nebo více z přířezů nebo svlaků chybí, je šikmo nebo napříč v celé šířce zlomený. Paleta bude přijata, je-li přířez nebo svlak jen nalomený nebo roztržený po délce.
 - b) Případné přířezy ložné nebo opěrné podlahy jsou odštípnuty tak, že je vidět na jednom přířezu dva a více, nebo na více než dvou přířezech po jednom a více šroubových hřebíků. Paleta bude přijata, jsou-li šroubové hřebíky na prostředních nebo příčných přířezech viditelné v důsledku odštípnutí. Rozštípnutí (roztržení) dřeva, v jehož důsledku je vidět šroubový hřebík, neovlivňuje nosnost. Horní hrany přířezů opěrné (spodní) podlahy a 4 rohové hrany musí být opatřeny zkosením. Chybí-li zkosení, nebude paleta přijata.
 - c) Jeden nebo více špalíků chybí, je zlomený nebo odštípnutý tak, že je viditelný více než jeden šroubový hřebík. Rozštípnutí (roztržení) dřeva, v jehož důsledku je vidět šroubový hřebík, neovlivňuje nosnost. Paleta bude přijata, jsou-li špalíky pootočené nebo posunuty, ale přesto s přířezy pevně spojeny, není-li vnější rozměr překročen o více než 1 cm.
 - d) Popisné identifikační značky chybí nebo jsou nečitelné (musí být zachováno nejméně jedno označení EUR a jedno označení železnice). Těmito značkami jsou:
 - EUR v oválu alespoň na jednom z levých rohových špalíků,
 - značka železnice alespoň na jednom z pravých rohových špalíků (B, CLF, DB, DR, DSB, FS, HZ, MÁV, NS, NSB, ÖBB, PKP, SJ, SNCF, SZ, VR). U palet s označením BDŽ a CRF musí být rok výroby na středním špalíku před rokem 1991, u palet s označením JŽ musí být rok výroby na středním špalíku před rokem 1992.
 - e) K opravě byly použity zřejmá nepřipustná díla (např. příliš slabé, úzké, krátké přířezy, svlaky nebo špalíky ve srovnání s originálními).
 - f) Je zřejmý špatný celkový stav palety a zjevně:
 - není zajištěna únosnost 1500 kg (zpuchřelé a s hnělé prvky nebo odštípnut na více přířezech, svlacích nebo špalících, nebo je narušena celková pevnost a stabilita palety),
 - může dojít ke znečištění naloženého zboží (zboží se znečistí, převezme-li od palety v ní obsažené látky nebo pachy),
 - je paleta, v rozporu s platnou normou, nevrtně označena (např. barvou).
- 4.6. Palety, které prodávající z důvodů uvedených v bodě 4.5. nepřijme, uskladní po dobu max. 10 dnů a vyzve kupujícího k jejich odvozu. Nevyzvedne-li kupující nepřijaté palety do 10 dnů od doručení výzvy, budou tyto palety prodávajícímu na náklady kupujícího ekologicky zlikvidovány.
- 4.7. Proávající na své náklady zajistí na základě písemného vyzvání kupujícího odvoz palet EUR bez zjevných vad, specifikovaných v článku 4.5., z konkrétního skladu v ucelených jednotkách po nejméně 200 ks palet EUR; palety EUR budou odvezeny při nejbližší další ucelené kamionové dodávce zboží kupujícímu na prodejní místo.

5. Ceny zboží, obalů a palet EUR a manipulační příplatky

- 5.1. Ceny zboží jsou určeny cenovým listem (ceníkem) prodávajícího platným v době přijetí řádně písemně objednávkou kupujícího dle čl. 2 těchto VPDP. Aktuální znění cenového listu (ceníku) prodávajícího je zveřejněno na www.baumit.cz. V případě nejasností nebo změny sazby DPH platí jednotkové ceny zboží uvedených bez DPH.
- 5.2. Případné slevy z ceny (např. velkoobdobatelské či objektové), poskytnuté prodávajícím kupujícímu, se nevztahují na palety EUR, smluvní pokuty a všechny položky uvedené v části Základní servis, tj. mj. na příplatky za barevné odstíny a zvýšenou biocidní úpravu, manipulační příplatky, poplatky, služby, vzorky, vzorníky, pronájem, strojní zařízení, příslušenství k strojnímu zařízení, spotřební materiál, pracovní oblečení, montážní přípravy, atd. Poskytnutí slevy z ceny (např. objektové, akční či jinak zvýhodněné ceny) bude ze strany prodávajícího potvrzeno písemně předem. Chce-li kupující využít nabídnuté slevy z ceny, je povinen do objednávky uvést odkaz na takové potvrzení ceny. V případě neuvedení tohoto odkazu nebude kupujícímu sleva z ceny poskytnuta.
- 5.3. Při dodávce zboží na paletách je kupujícímu účtována cena za paletu EUR dle aktuálně platného cenového listu (ceníku) prodávajícího. Palety EUR jsou přijímány prodávajícím pouze původní, nepoškozené a neznečištěné. Proávající vykupuje palety ve lhůtě 12 měsíců od data jejich dodání kupujícímu. Zpět jsou vykupovány prodávajícím jen palety EUR bez zjevných vad, specifikovaných v článku 4.4. Na vrácené palety EUR vystaví prodávající kupujícímu opravný daňový doklad s oběhovou srážkou 50 Kč/ks.
- 5.4. V případě vlastního odběru fasádních a jiných izolačních desek (případně dodávky z prodejního skladu na zboží kupujícího) může být kupujícímu účtován manipulační příplatek, případně i dopravní náklady na místo určení projednané s kupujícím.

6. Platební podmínky

- 6.1. Objednané zboží je kupujícímu dodáváno až po jeho úplném zaplacení, není-li v KS ujednáno jinak.
- 6.2. Je-li zaplacení kupní ceny sjednáno proti vydanému daňovému dokladu, zavazuje se kupující svůj závazek zaplacení celé kupní ceny splnit ve lhůtě splatnosti. Dnem zaplacení je den příslušné příslušné částky ve prospěch účtu prodávajícího.
- 6.3. Nesplní-li kupující svůj závazek řádného a včasného zaplacení kupní ceny či jiných plateb prodávajícím účtovaných, je prodávající oprávněn požadovat jednorázovou smluvní pokutu ve výši 20 % z vyúčtované a nezaplacené kupní ceny či jiné platby nebo jejích nezaplacených částí. Zároveň je stranami ve prospěch prodávajícího sjednaný úrok z prodlení ve výši 0,05 % dlužné částky denně. Vyúčtované smluvní pokuty, náklady s uchováním zboží, úroky z prodlení, jakož i náklady spojené s mimosoudním a soudním vymáháním dlužných částek jsou splatné do 14 dnů.
- 6.4. Vlastnické právo k prodávajícímu zboží nabyvá kupující až okamžikem úplného zaplacení celé kupní ceny a splněním všech případných dalších nároků prodávajícího vůči kupujícímu (např. zaplacení vyúčtovaných nákladů spojených s uchováním zboží, smluvních pokut, úroků z prodlení apod.). Odchylně od ustanovení § 2133 OZ se sjednává, že právo prodávajícího od smlouvy odstoupit a požadovat vrácení věci zakládá jakékoliv prodlení

- kupujícího s úhradou kupní ceny, včetně prodlení s úhradou splátky kupní ceny nepřesahující desetinu kupní ceny.
6. 5. V případě prodlení kupujícího s plněním svých závazků je prodávající také oprávněn omezit či zcela zastavit další prodej a dodávky zboží kupujícímu, popř. již dodané zboží na náklady kupujícího převzít zpět do své dispozice. Zároveň se prodávající a kupující dohodli, že pokud kupující nezaplacené zboží prodá či jinak převede vlastnické právo na třetí osobu, kupující tímto postupuje a již nepostoupil prodávajícímu bez dalšího takto vzniklou pohledávku za danou třetí osobou, a to až do výše svého dlužného plnění vůči prodávajícímu. Proávající pak tuto skutečnost oznámí třetí osobě písemným oznámením o postoupení pohledávky, s čímž kupující bez výhrady souhlasí, a vyzve ji k uspokojení takto postoupené pohledávky za ním.
6. 6. Neplní-li kupující řádně a včas své závazky, je prodávající také oprávněn odstoupit od KS či jiných smluv s kupujícím uzavřených. V takovém případě zůstávají nároky prodávajícího na zaplacení všech pohledávek (nedoplatky na kupní ceně, smluvní pokuty, všechny poplatky účtované v souladu s tímto VPDP, jako např. náklady s uchováním zboží, úroky z prodlení, náklady spojené s mimosoudním a soudním vymáháním zaplacení dlužných částek), plně zachovány, a to včetně práva na náhradu škody, způsobené kupujícím.
- 7. Záruka za jakost, odpovědnost za vady zboží**
7. 1. Proávající vydal písemně Prohlášení o shodě a Prohlášení o vlastnostech na všechny prodávané výrobky, pro které je to zákonem požadováno.
7. 2. Proávající odpovídá za jakost prodáváného zboží (za sjednanou jakost se považují vlastnosti výrobků splňující požadavky příslušné technické dokumentace výrobce – technických norem, technických listů a technologických předpisů). Závazné technické parametry jsou uvedeny v Prohlášení o shodě, Prohlášení o vlastnostech a v Technických listech platných v době dodávky. Obdobně prodávající odpovídá i za vady zboží.
7. 3. Podmínkou pro poskytnutí záruky je dodržení všech požadavků a parametrů uvedených v příslušné technické dokumentaci zboží a aplikace pracovníky prokazatelně zaškolenými pro příslušnou technologii.
7. 4. Nebezpečí vzniku škody na prodáváném zboží přechází z prodávajícího na kupujícího převzetím zboží kupujícím nebo jím pověřenou osobou.
7. 5. Proávající neodpovídá za vady, poruchy, škody apod. způsobené použitím nevhodných materiálů, přístrojů či strojů, nevhodným statickým a technickým návrhem konstrukce, případně nesprávnou aplikací zboží, či jeho nevhodným použitím.
7. 6. Proávající neodpovídá za škody, které kupujícímu vznikly neodborným zacházením se zbožím se zjevnou vadou, kterou kupující mohl a měl zjistit.
7. 7. Záruka za jakost a nárok na uplatnění práv z odpovědnosti za vady zboží zaniká i v případě, kdy se při dopravě, manipulaci a skladování kupující neřídí pokyny uvedenými v technických listech či pokyny prodávajícího, jako je např. povinnost skladování suchých maltových a omítkových směsí v suchých skladovacích prostorách, aby mj. nedošlo v zimním období při změnách venkovní teploty k poškození skladovaných materiálů zkondenzovanou vzdušnou vlhkostí, a povinnost přepravovat a skladovat výrobky, které nejsou odolné vůči mrazu, při minimální teplotě +5 °C.
7. 8. Při výrobě prodávající používá přírodní suroviny, které svými vlastnostmi podstatným způsobem ovlivňují výslednou barevnost zboží. Drobné odchylky barevnosti zboží od vzorníku prodávajícího nebo mezi jednotlivými výrobními šaržemi nemohou být důvodem k reklamaci.
7. 9. Spotřeba suchých omítkových směsí se ve sporných případech stanovuje podle ČSN EN 1015-2, čl. 6. 2. 2.
7. 10. V případě neoprávněně uplatnění práv z odpovědnosti za vady zboží či jiných nároků má prodávající právo na náhradu veškerých vynaložených nákladů spojených s jejich řešením, např. také znalečné, náklady právního zastoupení, cestovné apod.
- 8. Zvláštní podmínky pro nájem STZ a dodávky volně ložených směsí**
8. 1. Nájem mobilních sil, případného strojně technologického zařízení (dále v textu STZ) a poskytování souvisejících servisních služeb se uskutečňují na základě Nájemních smluv (dále v textu NS) popřípadě Rámcových nájemních smluv (dále v textu RNS) a Potvrzení objektových dodávek (dále v textu POD), uzavřených s kupujícími/nájemci, kteří STZ použijí pouze a jedině k účelu, ke kterému jim byla dána do užívání a po dobu, kdy jsou k tomu NS, RNS/POD oprávněni.
8. 2. Použití typ mobilního sil na dodávky volně ložených suchých směsí je závislý na druhu dodávaného zboží a STZ. Při každém přistavení, doplnění, přemístění, výměně a odvozu mobilního sil se vyžaduje přítomnost odpovědného pracovníka kupujícího či jeho zmocněnce dle NS, RNS nebo POD.
8. 3. Plochu pro umístění mobilního sil a přístupovou cestu zabezpečuje kupující, který je též odpovědný za jejich vhodnost, únosnost a bezpečnost. Vjezdy, chodníky, poklapy, propustky apod. musí být v takovém stavu, aby je přepravní vozidla (souvprava o celkové hmotnosti až 48 t) nemohla poškodit. Za případná poškození a škodu tím vzniklou odpovídá kupující. Po celou dobu umístění sil na stavbě je kupující povinen zajistit volný přístup dopravních prostředků k mobilnímu silu.
8. 4. V případě umístění mobilního sil na veřejných prostranstvích, komunikacích, chodnicích, stejně jako vjezd nákladních vozidel do oblastí se zvláštním dopravním režimem, zajišťuje nezbytná povolení příslušných úřadů kupující.
8. 5. První dodávka zboží volně loženého materiálu v mobilním silu je obvykle realizována v množství 9, 12 nebo 20 tun, v návaznosti na druh materiálu, sil a přepravního prostředku. Další doplňování mobilního sil materiálem se uskutečňuje po cca 20–28 t. Poslední dodávku materiálu na stavbu lze dohodnout i v menším množství (od 10 t). Poskytnutí základní slevy z ceníkových cen u volně ložených směsí platí pro dodávky od min. 50 t jednoho druhu materiálu na jedno místo určení. Proávající je odpovědný za přistavení a odvoz sil, tj. po dobu, kdy je silo spojeno se zdvihacím zařízením vozidla. Po dobu umístění sil na staveništi či veřejném prostranství ručí za provoz sil a přidavných zařízení kupující, který také zodpovídá za bezpečnost a vzniklé škody.
8. 6. Za přistavení sil na stavbu nebo za přemístění mobilního sil v rámci stavby na základě požadavků kupujícího je prodávající oprávněn účtovat poplatek 3.000 Kč. Při nepřevzetí/nepředání STZ na místě určení z důvodu překážek na straně kupujícího je prodávající oprávněn účtovat poplatek 3.000 Kč za každý takto marný odvoz i závoz STZ.
8. 7. Mobilní sily jsou po dobu obvyklou pro zpracování daného materiálu k dispozici zdarma (viz tabulka):

| druh materiálu: | zdicí malty | strojní omítky | potěr | litý potěr |
|--------------------------|-------------|----------------|-----------|-------------|
| obvyklá doba zpracování: | 2 dny/t | 1 den/t | 1 den/2 t | 1 den/ 10 t |

Po uplynutí této doby si vyhražuje prodávající právo fakturovat poplatek ve výši 180 Kč/silo za každý započatý kalendářní den, resp. ve výši 500 Kč/silo se strojním vybavením pro lité potěry

(SMP). Nedojde-li u mobilního silu v průběhu dalších 10 kalendářních dnů po uplynutí doby obvyklé pro zpracování daného materiálu k jeho doplnění nebo vrácení, je prodávající oprávněn naložit s mobilním silem, včetně zbytkového materiálu, dle vlastního uvážení.

8. 8. Kupující je povinen:
- pro umístění mobilního silu zajistit vodorovný, trvale únosný a pro dopravní prostředky prodávajícího trvale přístupný prostor v úrovni příjezdové komunikace,
 - zajistit potřebnou minimální únosnost plochy určené pro umístění mobilního silu, která musí odpovídat max. možnému zatížení, tj. součtu hmotnosti vlastního mobilního silu včetně strojního zařízení a obsahu silu a případných dalších nahodilých zatížení,
 - věnovat zvláštní pozornost výkopovým pracím prováděným v blízkosti mobilního silu a riziku podmačení podloží,
 - zajistit příjezdovou komunikaci až na místo postavení silu vyhovující nápravovému tlaku 9 t s možností průjezdu nebo otočení vozidla,
 - věnovat zvláštní pozornost bezpečnému průjezdu a manipulacím pod silovým elektrickým vedením nebo v jeho těsné blízkosti,
 - v případě potřeby zajistit zejména vyprázdňené mobilní silu proti účinkům větru,
 - očistit před vrácením mobilní silu a vyčistit strojní zařízení od zbytků zatvrdlých i sypkých materiálů a písemnou formou objednat odvoz u prodávajícího,
 - neprovádět s mobilním silem žádné manipulace,
 - případně poškozené mobilního silu okamžitě sdělit prodávajícímu a poškozené silo dále nepoužívat,
 - nepřipustit smíšení různých druhů materiálů v mobilním silu, při pochybnostech ihned informovat prodávajícího,
 - zajistit doobjednávku materiálu tak, aby jeho doplňování probíhalo vždy do silu, ve kterém bude zbytek materiálu v množství alespoň 2 t.
8. 9. Kupující bere na vědomí, že při doplnění materiálu do zcela prázdného mobilního silu na základě jeho požadavku může dojít k technickému znehodnocení části doplňovaného materiálu (cca 0,5 t). Na následné nároky kupujícího z tohoto plynoucí (vadnost zboží apod.) a reklamace nebude brán zřetel.
8. 10. Zrušení nebo odložení objednávky je možné nejpozději 24 hodin před uskutečněním dodávky. Při nepředání dodávky na místě určení z důvodů překážek na straně kupujícího je prodávající oprávněn účtovat dopravné ve výši 60 Kč za každý marný ujetý kilometr. Prostoje na staveništi způsobené překážkami na straně kupujícího (nepřipravená plocha pro umístění silu, neprůjezdná či nedostatečně únosná přístupová cesta, nedostatečně vyprázdňené silo před dalším doplněním materiálu apod. – viz výše) je prodávající oprávněn účtovat 850 Kč za každou započatou hodinu čekání.
8. 11. Mobilní sila a navazující STZ smejí obsluhovat výhradně řádně zaškolení pracovníci při dodržení všech obecně závazných norem a předpisů, zejména předpisů pro zajištění bezpečnosti a ochrany zdraví při práci. Je zakázáno jakékoli neodborné zasahování do mobilních sil a příslušenství. Kupující odpovídá za ztrátu, poškození nebo zničení mobilních sil, STZ a dalšího předaného příslušenství od převzetí do jejich zpětného předání prodávajícímu.
8. 12. Zůstane-li po ukončení stavby v mobilním silu plnohodnotný zbytek nezpracovaného zboží, poskytne prodávající kupujícímu na toto převzaté zboží dobropis podle následujících zásad:
- a) Je-li zůstatek v mobilním silu menší než 1 t, prodávající zbytkový materiál nedobropisuje.
 - b) Zbytkový materiál do 9 t (potěry), popř. do 12 t (ostatní materiály) dobropisuje prodávající v plné výši kupní ceny, avšak pouze tehdy, bylo-li na stavbě zpracováno alespoň předpokládané množství materiálu dle NS nebo POD.
 - c) Zůstane-li v mobilním silu více než 9 t (potěry), popř. více než 12 t (ostatní materiály), je prodávající oprávněn účtovat kupujícímu dodatečně manipulací poplatek ve výši 12.000 Kč. Proávající v tomto případě vystaví opravný daňový doklad v plné výši kupní ceny na 9 t (potěry), popř. na 12 t (ostatní materiály), bez přihlídnutí k faktickému vyššímu zbytkovému množství potěrů, popř. ostatních materiálů.
 - d) Dobropisovaná částka bude snížena o případnou smluvně přiznanou procentuální slevu za rychlou úhradu (tzv. skonto nebo inkaso).
8. 13. Minimální následná dodávka (dále) volně ložených zdicích malt, omítek a potěrů je cca 20 t. Objedná-li kupující menší množství zboží než 20 t (s výjimkou posledního závazu zboží na stavbu viz bod 8. 5.), uhradí prodávajícímu zvýšené dopravní náklady ve výši 400 Kč za každou tunu materiálu chybějící do minimální dodávky.
- 9. Společná a závěrečná ustanovení**
9. 1. Obě smluvní strany jsou povinny v rámci svých možností postupovat tak, aby minimalizovaly případné škody, ztráty či rizika, které mohou vyplynout z činnosti spojených s plněním smlouvy nebo z použití zboží.
9. 2. Ke všem výše uvedeným finančním částkám v Kč se připočítává DPH v zákonné výši.
9. 3. Není-li uvedeno jinak, cenové nabídky prodávajícího jsou informativní, nezávazné a nevyvolávají na straně kupujícího nárok na jakékoliv plnění. Tyto nabídky pouze po dobu jednoho měsíce od data jejich vypracování orientačně určují možnou výši ceny zboží požadovaného kupujícím. Proávající si vyhražuje právo své nabídky i v této době jednoho měsíce měnit nebo zcela odvolat. Takoveto cenové nabídky prodávajícího proto nejsou návrhem na uzavření smlouvy ve smyslu § 1731 a násl. OZ a nelze je přijmout podle § 1740 a násl. OZ a způsobit tak vznik závazku prodávajícího a uzavření smlouvy. Na základě cenové nabídky prodávajícího je kupující pouze oprávněn zahájit s prodávajícím jednání o uzavření písemné KS. Závazek prodávajícího vzniká výhradně písemným uzavřením KS či potvrzením objednávky kupujícího ve smyslu bodu 2.
9. 4. Kupující, který je spotřebitelem podle § 2 odst. 1 písm. a) zákona č. 634/1992 Sb., o ochraně spotřebitele, ve znění pozdějších předpisů a také dle ust. § 1810 a násl. OZ, tedy je fyzickou osobou nejednající v rámci své podnikatelské činnosti nebo v rámci samostatného výkonu svého povolání, má právo na vše uvedené v čl. 2. 5. těchto VPDP, tedy i na údaj o mimosoudním řešení sporu s prodávajícím - orgánem věcně příslušným k řešení takového sporu je Česká obchodní inspekce (Česká obchodní inspekce, Štěpánská 567/15, Praha 2, 120 00), jejíž internetové stránky jsou: <http://www.coi.cz>.
9. 5. Proávající je oprávněn tyto VPDP změnit a to zejména v nutném rozsahu vyznaméná změnou právních předpisů či z jiných závažných důvodů. Změna VPDP bude oznámena jejich zveřejněním na www.baumit.cz a to nejméně 15 dnů před nabytím jejich účinnosti. Nevyužije-li kupující práva vypořádat smlouvu, platí, že s novým zněním VPDP souhlasí.
9. 6. Tyto VPDP ruší platnost předchozích Všeobecných prodejních a dodacích podmínek prodávajícího a jsou platné od 1. 4. 2022. Případné obchodní podmínky kupujícího se vylučují a nebudou akceptovány.

Všeobecné prodejní a dodací podmínky obchodní společnosti BAUMIT, spol. s r.o., Průmyslová 1841, 250 01 Brandýs nad Labem, IČ: 48038296, DIČ: CZ48038296, zapsaná v OR dne 03. 12. 1992, vedeném Městským soudem v Praze, v odd. C, vložka č. 15358.

ALL-IN Beton

**BAU
MIT**
baumit.com



A obal je fučí!

A obal je fučí!



Beton B20 v samorozpuštělném obalu

Nový **Baumit All-In Beton B20** můžete vhodit do míchačky či míchací nádoby celý, včetně pytle! Práce je díky tomu jednodušší a pohodlnější. Beton bude navíc vyztužen přírodními vlákny, bude tak ještě pevnější a vhodný pro všechny betonářské práce v domě i na zahradě. Především ale budete mít méně odpadu a nepořádku na staveništi. Samorozpuštělné pytle šetří naše životní prostředí, přispívají k ekologii a čistšímu prostředí okolo nás.

- Samorozpuštělný obal
- Rychlé zpracování, žádný odpad
- Beton vyztužený přírodními vlákny



Nápady s budoucností.