

# CENÍK 2015

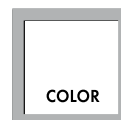
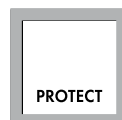

© 2015 RHEINZINK AUSTRIA GMBH

Všechna práva vyhrazena. Dotisk, kopírování – i částečné- není bez písemného povolení RHEINZINK AUSTRIA GMBH povoleno.

Všechny uvedené ceny jsou nezávazné, bez DPH.

U všech údajů v tomto ceníku týkajících se provedení, brutto cen a rabatů jsou omyly a tiskové chyby vyhrazeny.

Platí naše všeobecné dodací a platební podmínky.

© 2015 RHEINZINK AUSTRIA GMBH

Alle Rechte vorbehalten. Nachdruck, Vervielfältigung – auch auszugsweise – ohne schriftliche Genehmigung der RHEINZINK AUSTRIA GMBH nicht gestattet.

Alle Preisangaben sind unverbindliche Preisempfehlungen zuzüglich Mehrwertsteuer.

Bei allen Angaben in dieser Preisliste bezüglich Ausführung, Bruttopreisen und Rabatten sind Irrtümer und Druckfehler vorbehalten.

Es gelten unsere allgemeinen Liefer- und Zahlungsbedingungen.

Fotografie na str. 35, 43 © Studios d'Architecture Jean-Jacques ORY

**Odvodňovací systém DLE ČSN EN 612**

Žlaby, ochrana před padajícím listím, lišta s drážkou, systém otočných háků, žlabové háky, dilatace, žlabové rohy, žlabová čela, čelo kulové s vnější návalkou, kotlíky, hrdla, sběrný kotlík hranatý, sběrný kotlík Quadro, sběrný kotlík krychlový, oblouková roura, kolena, svody, objímky, pozinkovaný vrut, univerzální držák dešťového svodu, opěrka svodu, vsuvka pro napojení svařovaných svodů, odbočka svodu, spojovací kužel pro napojení svodů, dešťová klapka, sběrač dešťové vody, soklový odskok, revizní přechodový kus posuvný, přechodka na litinové odpadní potrubí, svod s ochranným zakončením

**Příslušenství**

UDS-spojka, měkký tvrný zinek, odvětrávací hlavice, odvětrávací prvky, klobouček šroubu, těsnicí pásek, polyamidová strukturní rohož AIR-Z, strukturní dělicí vrstva VAPOZINC, pevná příponka, posuvná příponka, aku šroubovák CLIPFIX, náhradní vruty, bit, vymežovací nástavec, SWEEPER, pájecí kladívko, pájka, pájecí kapalina, dilatace, Enkolit, rýhovaná špachtle, ENKE Multi Protect, sněhová zábrana, svorky pro stupačky a lávky

**Tabule**

Tabule, perforovaný plech, tahokov

**Svitky**

Šířka 1000 mm, šířka 800 mm, šířka 670 mm, šířka 570 mm, šířka 500 mm, šířka 400 mm, šířka 333 mm, šířka 280 mm, šířka 250 mm, šířka 200 mm, perforovaný plech, tahokov

**Šablonové systémy**

Čtvercové šablony, kosočtvercové šablony, příponky, šablony Kristall, velkoformátové šablony, lištové příponky, Art-Line

**SP-Line**

Základní profil SP-Line, stykový plech pro základní profil SP-Line, dělicí profil SP-Line, zásuvný profil SP-Line, profil ostění SPLine, profil vnějšího a vnitřního rohu SP-Line, uzavírací profil SP-Line, soklový profil SP-Line, profil nadpraží SP-Line, římsový profil SP-Line, zakládací profil SP-Line na štítu, zakládací profil SP-Line, ukončovací profil SP-Line

**Systémy fasádních panelů**

Drážkový panel SF25, stykový plech SF25, přechodové panely SF25, rohové panely SF25 - vnější rohy, rohové panely SF25 - vnitřní rohy, přesazený panel ST40, stykový plech ST40, horizontální panel H25, stykový plech H25, upevňovací lišta, příplatky, kazeta typ B, upevňovací lišta

**Systémy fasádních profilů**

Vlnitý profil, trapézový profil

**Všeobecné info**

Servis, všeobecné dodací a platební podmínky, kontakt, seznam použitých výrazů

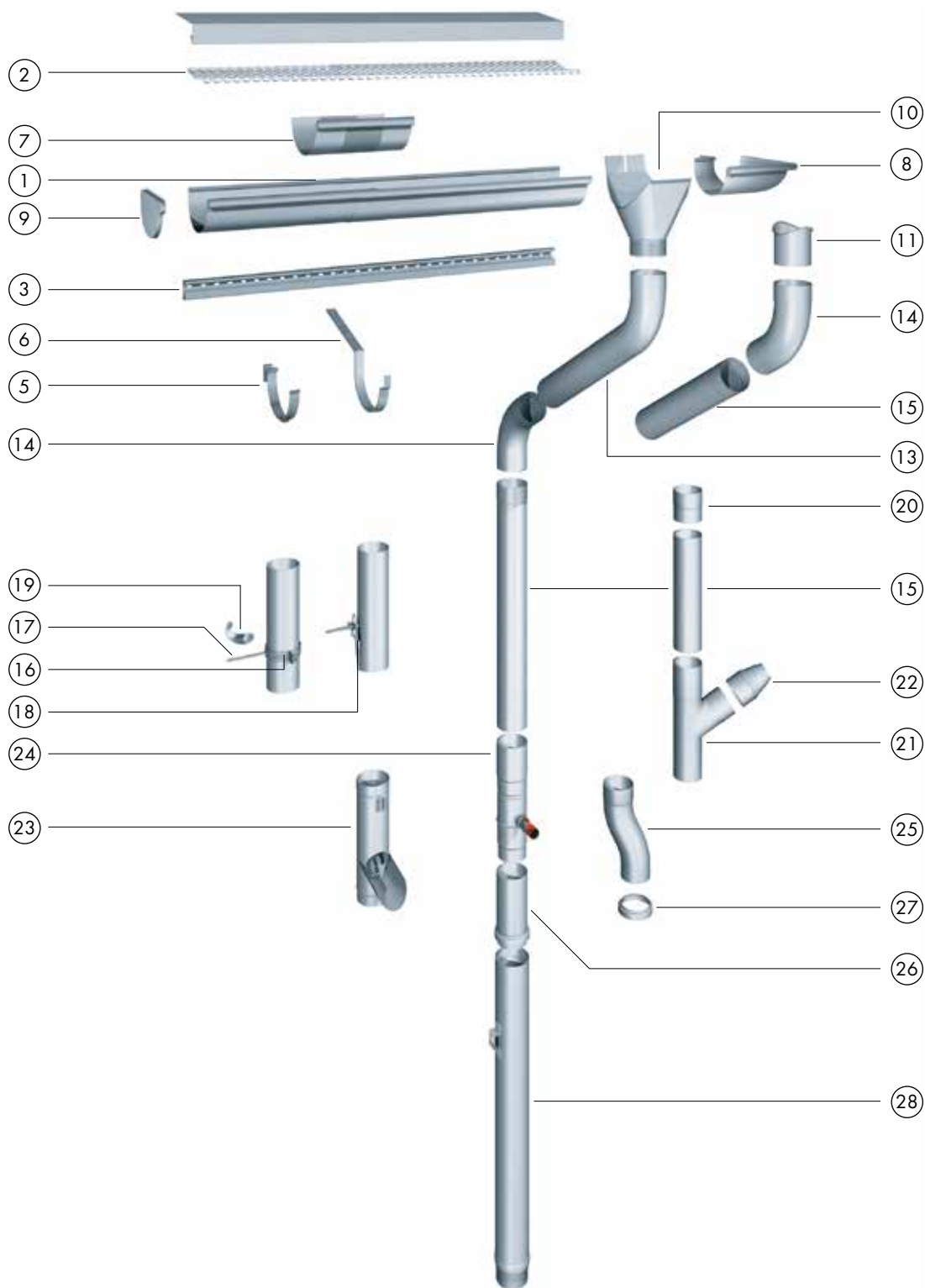

## OBSAH – ODVODŇOVACÍ SYSTÉM DLE ČSN EN 612

	Strana
1 Žlaby	6/7
2 Ochrana před padajícím listím	7
3 Lišty	8
4 Lištové kotvy	8
5 Systém otočných háků	8
6 Žlabové háky	8
7 Dilatace	9
8 Žlabové rohy	10/11
9 Žlabová čela	11/12
10 Kotlíky	13
11 Hrdla	13
12 Sběrný kotlík hranatý, sběrný kotlík Quadro, sběrný kotlík krychlový	14
13 Obloukové roury	14
14 Kolena	15
15 Svody	16
16 Objímky	17
17 Vrut pro objímku	17
18 Univerzální držák dešťového svodu	17
19 Opěrky	18
20 Vsuvka pro napojení svařovaných svodů	18
21 Odbočka svodu	18
22 Spojovací kužel pro napojení svodů	18
23 Dešťová klapka	19
24 Sběrač dešťové vody	19
25 Soklový odskok	19
26 Revizní přechodový kus posuvný	19
27 Přechodky na litinové odpadní potrubí	20
28 Svod s ochranným zakončením	20

## Žlaby

prePATINA walzblank

prePATINA blaugrau

prePATINA schiefergrau

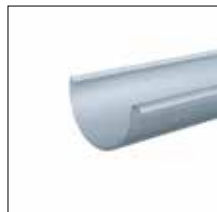
**Žlab podokapní půlkulatý, délka 3 m, prePATINA schiefergrau s ochrannou fólií**

Jmenovitá velikost	Tloušťka mm	Balení m	Velkobalení m	Objednáací číslo	Kč/m	Objednáací číslo	Kč/m	Objednáací číslo	Kč/m
500	0,80	15	180	1111002	<b>611,-</b>				
400	0,80	15	360	1111017	<b>425,-</b>	4111017	<b>588,-</b>	36111017	<b>616,-</b>
333	0,70	15	525	1111061	<b>253,-</b>	4111061	<b>336,-</b>	36111061	<b>354,-</b>
280	0,70	15	720	1111074	<b>246,-</b>	4111074	<b>343,-</b>	36111074	<b>360,-</b>
250	0,70	15	840			4111089	<b>317,-</b>	36111089	<b>332,-</b>
200	0,70	15	150			4111093	<b>299,-</b>		
250	0,65	15	840	1111108	<b>217,-</b>				
200	0,65	15	150	1111112	<b>215,-</b>				

**Žlab podokapní půlkulatý, délka 4 m**

Jmenovitá velikost	Tloušťka mm	Balení m	Velkobalení m	Objednáací číslo	Kč/m	Objednáací číslo	Kč/m	Objednáací číslo	Kč/m
333	0,70	20	700	1111461	<b>253,-</b>				
280	0,70	20	960	1111476	<b>246,-</b>				
250	0,65	20	1120	1111501	<b>217,-</b>				

**Žlab podokapní půlkulatý, délka 6 m**

Jmenovitá velikost	Tloušťka mm	Balení m	Velkobalení m	Objednáací číslo	Kč/m	Objednáací číslo	Kč/m	Objednáací číslo	Kč/m
400	0,80	30	300	1111811	<b>425,-</b>				
333	0,70	30	1050	1111863	<b>253,-</b>	4111863	<b>336,-</b>		
280	0,70	30	600	1111878	<b>246,-</b>				
250	0,65	30	450	1111901	<b>217,-</b>				

**Žlab podokapní hranatý, délka 3 m, prePATINA schiefergrau s ochrannou fólií**

Jmenovitá velikost	Tloušťka mm	Balení m	Velkobalení m	Objednáací číslo	Kč/m	Objednáací číslo	Kč/m	Objednáací číslo	Kč/m
500	0,80	12	60	1113005	<b>624,-</b>				
400	0,80	12	120	1113011	<b>457,-</b>	4113011	<b>631,-</b>	36113011	<b>658,-</b>
333	0,70	12	240	1113058	<b>322,-</b>	4113058	<b>445,-</b>	36113058	<b>479,-</b>
250	0,70	12	120			4113062	<b>353,-</b>		
200	0,70	12	60			4113077	<b>306,-</b>		
250	0,65	12	120	1113081	<b>255,-</b>				
200	0,65	12	60	1113096	<b>212,-</b>				

## RHEINZINK-prePATINA

2015

Žlaby  
Ochrana před padajícími listími

prePATINA walzblank

prePATINA blaugrau

prePATINA schiefergrau

## Žlab podokapní hranatý, délka 6 m

Jmenovitá velikost	Tloušťka mm	Balení m	Velkobalení m	Objednáací číslo	Kč/m	Objednáací číslo	Kč/m	Objednáací číslo	Kč/m
400	0,80	24	120	1113813	<b>457,-</b>				
333	0,70	24	240	1113851	<b>322,-</b>				
250	0,65	24	120	1113885	<b>255,-</b>				

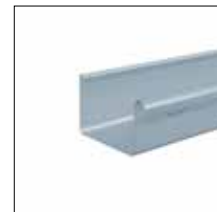

## Žlab nástřešní, s vnitřní návalkou a vodní drážkou, délka 3 m

Jmenovitá velikost	Tloušťka mm	Balení m	Velkobalení m	Objednáací číslo	Kč/m	Objednáací číslo	Kč/m	Objednáací číslo	Kč/m
800	0,80	3	120	1112597	<b>840,-</b>	4112597	<b>1.190,-</b>		
670	0,80	3	180	1111391	<b>706,-</b>	4111391	<b>967,-</b>		
500	0,80	3	180	1111332	<b>588,-</b>	4111332	<b>804,-</b>		



## Žlab nástřešní, s vnitřní návalkou a vodní drážkou, délka 4 m

Jmenovitá velikost	Tloušťka mm	Balení m	Velkobalení m	Objednáací číslo	Kč/m	Objednáací číslo	Kč/m	Objednáací číslo	Kč/m
670	0,80	4	240	1111392	<b>706,-</b>				



## Balkonový zástrčný žlab, délka 3 m (nutným připevňovacím materiálem je lišta s drážkou pro otočné háky (viz. následující strana)

Jmenovitá velikost	Tloušťka mm	Balení m	Velkobalení m	Objednáací číslo	Kč/m	Objednáací číslo	Kč/m	Objednáací číslo	Kč/m
200	0,70	12	528	1113200	<b>326,-</b>	4113200	<b>433,-</b>		

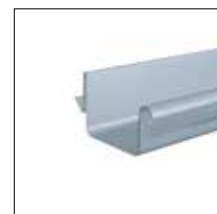

## Ochrana půlkulatého žlabu před listími, délka 2 m, z tahokovu RHEINZINK

Jmenovitá velikost	Balení m	Velkobalení m	Objednáací číslo	Kč/m	Objednáací číslo	Kč/m	Objednáací číslo	Kč/m
400	2	120	1118003	<b>220,-</b>				
333	2	120	1118002	<b>190,-</b>				
280	2	120	1118001	<b>174,-</b>				
250	2	120	1118000	<b>162,-</b>				



## RHEINZINK-prePATINA

Lišta s drážkou, lištová kotva  
Otočný hák půlkulatého žlabu, žlabové háky

prePATINA walzblank

prePATINA blaugrau

prePATINA schiefergrau



**Lišta s drážkou**, vhodná k balkonovému zástrčnému žlabu a otočným hákům, Al, délka 3 m

Jmenovitá velikost	Balení m	Velkobalení m	Objednáací číslo	Kč/m	Objednáací číslo	Kč/m	Objednáací číslo	Kč/m
48 x 18	15	1215	9936003	<b>186,-</b>				



**Lištová kotva**, vhodná k liště pro otočné háky, pozinkovaná ocel, délka cca 200 mm

Jmenovitá velikost	Balení ks	Velkobalení ks	Objednáací číslo	Kč/ks	Objednáací číslo	Kč/ks	Objednáací číslo	Kč/ks
3,0 x 35	25	250	9936050	<b>49,-</b>				



**Otočný hák půlkulatého žlabu, s povrchovou úpravou**, dle EN 1462, Al

Jmenovitá velikost	Balení ks	Velkobalení ks	Objednáací číslo	Kč/ks	Objednáací číslo	Kč/ks	Objednáací číslo	Kč/ks
333	25	250			9935003	<b>130,-</b>	9935012	<b>130,-</b>
280	25	250			9935005	<b>130,-</b>	9935013	<b>130,-</b>

Upozornění: třída nosnosti „H“ (nejvyšší třída) dle normy ČSN EN 1462



**Žlabový hák půlkulatý, opláštěný materiálem RHEINZINK**, dlouhý, s 2 pery

Jmenovitá velikost	Rozměr	Balení ks	Velkobalení ks	Objednáací číslo	Kč/ks	Objednáací číslo	Kč/ks	Objednáací číslo	Kč/ks
400	25 x 6	10	300	1351071	<b>126,-</b>	4351071	<b>134,-</b>	35351071	<b>196,-</b>
333	25 x 6	20	1000	1351084	<b>95,-</b>	4351084	<b>130,-</b>	35351084	<b>172,-</b>
280	25 x 6	20	300	1351099	<b>118,-</b>	4351099	<b>130,-</b>	35351099	<b>169,-</b>
250	25 x 6	20	300	1351103	<b>124,-</b>	4351103	<b>129,-</b>	35351103	<b>167,-</b>
200	25 x 6	20	60	1351105	<b>123,-</b>	4351105	<b>128,-</b>		

Upozornění: třída nosnosti „H“ (nejvyšší třída) dle normy ČSN EN 1462



**Žlabový hák hranatý, opláštěný materiálem RHEINZINK**, dlouhý, s 2 pery

Jmenovitá velikost	Rozměr	Balení ks	Velkobalení ks	Objednáací číslo	Kč/ks	Objednáací číslo	Kč/ks	Objednáací číslo	Kč/ks
400	25 x 6	10	60	1351200	<b>146,-</b>	4351200	<b>150,-</b>	35351200	<b>202,-</b>
333	25 x 6	20	100	1351201	<b>134,-</b>	4351201	<b>142,-</b>	35351201	<b>203,-</b>
250	25 x 6	20	60	1351202	<b>132,-</b>	4351202	<b>140,-</b>		

Upozornění: třída nosnosti „H“ (nejvyšší třída) dle normy ČSN EN 1462



**Hák nástřešního žlabu, opláštěný materiálem RHEINZINK**, s podpěrou, s 1 perem

Jmenovitá velikost	Rozměr	Balení ks	Velkobalení ks	Objednáací číslo	Kč/ks	Objednáací číslo	Kč/ks	Objednáací číslo	Kč/ks
	20 x 6	20	200	1335000	<b>291,-</b>	4335000	<b>314,-</b>	35335000	<b>317,-</b>



prePATINA walzblank

prePATINA blaugrau

prePATINA schiefergrau

**Pásová dilatace**, dilatační díl zinkově šedý

Jmenovitá velikost	Tloušťka mm	Balení m	Objednací číslo	Kč/m	Objednací číslo	Kč/m	Objednací číslo	Kč/m
6000	0,70	12	1153019	<b>862,-</b>				

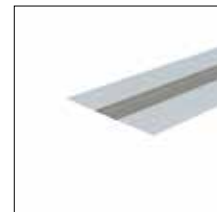
**Dilatace jednohlavá**, dilatační díl zinkově šedý

Jmenovitá velikost	Tloušťka mm	Balení ks	Objednací číslo	Kč/ks	Objednací číslo	Kč/ks	Objednací číslo	Kč/ks
800	0,70	10	1153152	<b>903,-</b>				

**Dilatace žlabu půlkulatého**, RHEINZINK-prePATINA walzblank, dilatační díl zinkově šedý, krytka návalky v uvedených povrchových úpravách, délka 260 mm

Jmenovitá velikost	Tloušťka mm	Balení ks	Objednací číslo	Kč/ks	Objednací číslo	Kč/ks	Objednací číslo	Kč/ks
500	0,80	5	1151001	<b>560,-</b>				
400	0,80	10	1151016	<b>446,-</b>	4151016	<b>562,-</b>	35151016	<b>569,-</b>
333	0,80	20	1151021	<b>408,-</b>	4151021	<b>474,-</b>	35151021	<b>479,-</b>
280	0,80	10	1151035	<b>382,-</b>	4151035	<b>439,-</b>	35151035	<b>445,-</b>
250	0,80	10	1151041	<b>371,-</b>	4151041	<b>425,-</b>	35151041	<b>429,-</b>

**Dilatace žlabu hranatého**, RHEINZINK-prePATINA walzblank, dilatační díl zinkově šedý, krytka návalky v uvedených povrchových úpravách, délka 260 mm

Jmenovitá velikost	Tloušťka mm	Balení ks	Objednací číslo	Kč/ks	Objednací číslo	Kč/ks	Objednací číslo	Kč/ks
500	0,80	5	1152008	<b>594,-</b>				
400	0,80	10	1152012	<b>480,-</b>	4152012	<b>607,-</b>		
333	0,80	10	1152027	<b>422,-</b>	4152027	<b>531,-</b>	35152027	<b>537,-</b>
250	0,80	10	1152046	<b>404,-</b>	4152046	<b>468,-</b>		



## Žlabové rohy

prePATINA walzblank

prePATINA blaugrau

prePATINA schiefergrau



## Žlabový roh, vnější, 90°, lisovaný z jednoho kusu

Jmenovitá velikost	Tloušťka mm	Balení ks	Velkobalení ks	Objednací číslo	Kč/ks	Objednací číslo	Kč/ks	Objednací číslo	Kč/ks
400	0,80	5	25	1114327	<b>627,-</b>	4114327	<b>808,-</b>	35114327	<b>820,-</b>
333	0,70	10	50	1115319	<b>323,-</b>	4115319	<b>443,-</b>	35115319	<b>455,-</b>
280	0,70	10	50	1115323	<b>463,-</b>	4115323	<b>594,-</b>	35115323	<b>632,-</b>
250	0,70	10	50	1115338	<b>449,-</b>	4115338	<b>638,-</b>	35115338	<b>644,-</b>



## Žlabový roh, vnitřní, 90°, lisovaný z jednoho kusu

Jmenovitá velikost	Tloušťka mm	Balení ks	Velkobalení ks	Objednací číslo	Kč/ks	Objednací číslo	Kč/ks	Objednací číslo	Kč/ks
400	0,80	5	25	1114346	<b>627,-</b>	4114346	<b>808,-</b>	35114346	<b>820,-</b>
333	0,70	10	50	1115357	<b>323,-</b>	4115357	<b>443,-</b>	35115357	<b>455,-</b>
280	0,70	10	50	1115361	<b>463,-</b>	4115361	<b>594,-</b>	35115361	<b>632,-</b>
250	0,70	10	50	1115376	<b>449,-</b>	4115376	<b>638,-</b>	35115376	<b>644,-</b>



## Žlabový roh, vnější, 90°, pájený, rameno 300 mm

Jmenovitá velikost	Tloušťka mm	Balení ks	Velkobalení ks	Objednací číslo	Kč/ks	Objednací číslo	Kč/ks	Objednací číslo	Kč/ks
500	0,80	5	5	1114001	<b>726,-</b>				
200	0,65	10	10	1114221	<b>580,-</b>				



## Žlabový roh, vnitřní, 90°, pájený, rameno 300 mm

Jmenovitá velikost	Tloušťka mm	Balení ks	Velkobalení ks	Objednací číslo	Kč/ks	Objednací číslo	Kč/ks	Objednací číslo	Kč/ks
500	0,80	5	5	1114202	<b>726,-</b>				
200	0,65	10	10	1114255	<b>580,-</b>				

## RHEINZINK-prePATINA

2015

Žlabové rohy  
Žlabová čela

prePATINA walzblank

prePATINA blaugrau

prePATINA schiefergrau

## Žlabový roh hranatý, vnější, 90°, pájený

Jmenovitá velikost	Tloušťka mm	Balení ks	Velkobalení ks	Objednací číslo	Kč/ks	Objednací číslo	Kč/ks	Objednací číslo	Kč/ks
400	0,80	5	10	1115401	<b>673,-</b>	4115401	<b>893,-</b>		
333	0,70	5	20	1115410	<b>557,-</b>	4115410	<b>738,-</b>	35115410	<b>749,-</b>
250	0,70	5	10			4115411	<b>699,-</b>		
200	0,70	5	10			4115412	<b>683,-</b>		
250	0,65	5	10	1115420	<b>533,-</b>				
200	0,65	5	10	1115421	<b>594,-</b>				



## Žlabový roh hranatý, vnitřní, 90°, pájený

Jmenovitá velikost	Tloušťka mm	Balení ks	Velkobalení ks	Objednací číslo	Kč/ks	Objednací číslo	Kč/ks	Objednací číslo	Kč/ks
400	0,80	5	10	1115431	<b>673,-</b>	4115431	<b>893,-</b>		
333	0,70	5	20	1115440	<b>557,-</b>	4115440	<b>738,-</b>	35115440	<b>749,-</b>
250	0,70	5	10			4115441	<b>699,-</b>		
200	0,70	5	10			4115442	<b>683,-</b>		
250	0,65	5	10	1115450	<b>533,-</b>				
200	0,65	5	10	1115451	<b>594,-</b>				



## Čelo půlkulatého žlabu, levé, s drážkou k pájení

Jmenovitá velikost	Balení ks	Velkobalení ks	Objednací číslo	Kč/ks	Objednací číslo	Kč/ks	Objednací číslo	Kč/ks
500	25	25	1131007	<b>80,-</b>				
400	25	25	1131011	<b>41,-</b>	4131011	<b>55,-</b>	35131011	<b>56,-</b>
333	50	50	1131026	<b>25,-</b>	4131026	<b>31,-</b>	35131026	<b>32,-</b>
280	50	50	1131031	<b>29,-</b>	4131031	<b>38,-</b>	35131031	<b>39,-</b>
250	50	50	1131045	<b>29,-</b>	4131045	<b>38,-</b>	35131045	<b>39,-</b>
200	25	25	1131051	<b>30,-</b>	4131051	<b>39,-</b>		



## Čelo půlkulatého žlabu, pravé, s drážkou k pájení

Jmenovitá velikost	Balení ks	Velkobalení ks	Objednací číslo	Kč/ks	Objednací číslo	Kč/ks	Objednací číslo	Kč/ks
500	25	25	1131064	<b>80,-</b>				
400	25	25	1131079	<b>41,-</b>	4131079	<b>55,-</b>	35131079	<b>56,-</b>
333	50	50	1131083	<b>25,-</b>	4131083	<b>31,-</b>	35131083	<b>32,-</b>
280	50	50	1131098	<b>29,-</b>	4131098	<b>38,-</b>	35131098	<b>39,-</b>
250	50	50	1131102	<b>29,-</b>	4131102	<b>38,-</b>	35131102	<b>39,-</b>
200	25	25	1131117	<b>30,-</b>	4131117	<b>39,-</b>		



## RHEINZINK-prePATINA

Žlabová čela

Žlabová čela kulová

prePATINA walzblank

prePATINA blaugrau

prePATINA schiefergrau



## Čelo hranatého žlabu, levé, s drážkou k pájení

Jmenovitá velikost	Balení ks	Velkobalení ks	Objednáací číslo	Kč/ks	Objednáací číslo	Kč/ks	Objednáací číslo	Kč/ks
500	25	25	1131303	<b>71,-</b>				
400	25	25	1131318	<b>54,-</b>	4131318	<b>71,-</b>	35131318	<b>73,-</b>
333	25	25	1131322	<b>32,-</b>	4131322	<b>42,-</b>	35131322	<b>43,-</b>
250	25	25	1131337	<b>40,-</b>	4131337	<b>41,-</b>		
200	25	25	1131341	<b>40,-</b>	4131341	<b>41,-</b>		



## Čelo hranatého žlabu, pravé, s drážkou k pájení

Jmenovitá velikost	Balení ks	Velkobalení ks	Objednáací číslo	Kč/ks	Objednáací číslo	Kč/ks	Objednáací číslo	Kč/ks
500	25	25	1131356	<b>71,-</b>				
400	25	25	1131361	<b>54,-</b>	4131361	<b>71,-</b>	35131361	<b>73,-</b>
333	25	25	1131375	<b>32,-</b>	4131375	<b>42,-</b>	35131375	<b>43,-</b>
250	25	25	1131381	<b>40,-</b>	4131381	<b>41,-</b>		
200	25	25	1131394	<b>40,-</b>	4131394	<b>41,-</b>		



## Čelo půlkulového žlabu kulové, s vnější návalkou

Jmenovitá velikost	Balení ks	Velkobalení ks	Objednáací číslo	Kč/ks	Objednáací číslo	Kč/ks	Objednáací číslo	Kč/ks
400	25	25	1131614	<b>299,-</b>				
333	25	50	1131629	<b>299,-</b>	4131629	<b>321,-</b>		
280	25	50	1131633	<b>299,-</b>	4131633	<b>321,-</b>		
250	25	25	1131648	<b>299,-</b>				

Kotlíky  
Žlabová hrdla

prePATINA walzblank

prePATINA blaugrau

prePATINA schiefergrau

**Kotlík závěsný půlkulatý, strojně svařovaný, tvar G, svislý**

Jmenovitá velikost	Balení ks	Velkobalení ks	Objednáací číslo	Kč/ks	Objednáací číslo	Kč/ks	Objednáací číslo	Kč/ks
500/150	5	5	1132003	<b>989,-</b>				
400/120	10	30	1132240	<b>529,-</b>	4132240	<b>702,-</b>	35132240	<b>712,-</b>
400/100	10	*	1132244	<b>499,-</b>	4132244	<b>661,-</b>		
333/120	10	30	1132151	<b>343,-</b>	4132151	<b>454,-</b>		
333/100	25	250	1132241	<b>233,-</b>	4132241	<b>308,-</b>	35132241	<b>311,-</b>
333/80	25	*	1132167	<b>343,-</b>	4132167	<b>426,-</b>		
280/100	25	50	1132094	<b>376,-</b>				
280/80	25	50	1132041	<b>351,-</b>	4132041	<b>437,-</b>	35132041	<b>444,-</b>
250/80	25	50	1132061	<b>349,-</b>	4132061	<b>425,-</b>	35132061	<b>429,-</b>
200/60	25	25	1132075	<b>361,-</b>	4132075	<b>417,-</b>		

**Kotlík závěsný půlkulatý, strojně svařovaný, tvar S, šikmý, sklon 50°, pro svod, kruhový**

Jmenovitá velikost	Balení ks	Velkobalení ks	Objednáací číslo	Kč/ks	Objednáací číslo	Kč/ks	Objednáací číslo	Kč/ks
333/100	10	*	1132251	<b>447,-</b>				

**Kotlík závěsný hranatý, svařovaný, tvar G, svislý, kruhový vývod**

Jmenovitá velikost	Balení ks	Velkobalení ks	Objednáací číslo	Kč/ks	Objednáací číslo	Kč/ks	Objednáací číslo	Kč/ks
400/120	25	25	1132301	<b>665,-</b>				
333/100	25	25	1132314	<b>449,-</b>	4132314	<b>578,-</b>	35132314	<b>604,-</b>
250/80	25	25	1132329	<b>363,-</b>	4132329	<b>445,-</b>		
200/60	25	25	1132348	<b>382,-</b>				

**Kotlík závěsný hranatý, svislý, hranatý vývod**

Jmenovitá velikost	Balení ks	Velkobalení ks	Objednáací číslo	Kč/ks	Objednáací číslo	Kč/ks	Objednáací číslo	Kč/ks
400/120	10	10	1132295	<b>1.044,-</b>				
333/100	6	10	1132281	<b>991,-</b>	4132281	<b>1.051,-</b>		

**Žlabové hrdlo, kruhové, k pájení**

Jmenovitá velikost	Balení ks	Velkobalení ks	Objednáací číslo	Kč/ks	Objednáací číslo	Kč/ks	Objednáací číslo	Kč/ks
500/150	10	10	1132405	<b>112,-</b>				
400/120	25	25	1132411	<b>98,-</b>				
333/100	50	50	1132424	<b>55,-</b>				
280/80	50	50	1132481	<b>55,-</b>				
250/80	50	50	1132443	<b>55,-</b>				
200/60	25	25	1132458	<b>48,-</b>				



\* Dodací lhůta na poptání

## RHEINZINK-prePATINA

Žlabová hrdla, sběrný kotlík hranatý  
Sběrný kotlík Quadro, sběrný kotlík krychlový  
Obloukové roury

prePATINA walzblank

prePATINA blaugrau

prePATINA schiefergrau



## Hrdlo hranatého žlabu kruhové, k pájení

Jmenovitá velikost	Balení ks	Velkobalení ks	Objednací číslo	Kč/ks	Objednací číslo	Kč/ks	Objednací číslo	Kč/ks
150	5	5	1132501	<b>101,-</b>				
120	10	10	1132515	<b>61,-</b>				
100	25	25	1132521	<b>51,-</b>				
80	25	25	1132534	<b>47,-</b>				
60	25	25	1132549	<b>45,-</b>				



## Sběrný kotlík hranatý, s kruhovým vývodem

Jmenovitá velikost	šířka/hloubka	Balení ks	Velkobalení ks	Objednací číslo	Kč/ks	Objednací číslo	Kč/ks	Objednací číslo	Kč/ks
120	24/24	6	18	1132701	<b>1.817,-</b>	4132701	<b>2.243,-</b>	35132701	<b>2.275,-</b>
100	22/22	6	30	1132716	<b>1.705,-</b>	4132716	<b>2.115,-</b>	35132716	<b>2.160,-</b>
80	22/22	6	6	1132722	<b>1.705,-</b>	4132722	<b>2.115,-</b>	35132722	<b>2.160,-</b>



## Sběrný kotlík Quadro, s kruhovým vývodem

Jmenovitá velikost	šířka/hloubka	Balení ks	Velkobalení ks	Objednací číslo	Kč/ks	Objednací číslo	Kč/ks	Objednací číslo	Kč/ks
100	24/24	2	20	1132718	<b>1.333,-</b>	4132718	<b>1.715,-</b>		



## Sběrný kotlík krychlový, s kruhovým vývodem

Jmenovitá velikost	šířka/hloubka	Balení ks	Velkobalení ks	Objednací číslo	Kč/ks	Objednací číslo	Kč/ks	Objednací číslo	Kč/ks
100	30/30	1	20	1132789	<b>1.899,-</b>	4132789	<b>1.988,-</b>		
100	20/20	4	20	1132788	<b>1.727,-</b>	4132788	<b>1.787,-</b>		



## Oblouková roura, 72°, do max. přesahu střechy 1 m

Jmenovitá velikost	Tloušťka mm	Balení ks	Velkobalení ks	Objednací číslo	Kč/ks	Objednací číslo	Kč/ks	Objednací číslo	Kč/ks
100	0,70	2	20	1132861	<b>534,-</b>	4132861	<b>673,-</b>		
80	0,70	2	6	1132864	<b>838,-</b>	4132864	<b>976,-</b>		

prePATINA walzblank

prePATINA blaugrau

prePATINA schiefergrau

**Koleno kruhové, 85°, s hrdlem**

Jmenovitá velikost	Balení ks	Velkobalení ks	Objednací číslo	Kč/ks	Objednací číslo	Kč/ks	Objednací číslo	Kč/ks
100	20	20	1133192	<b>283,-</b>	4133192	<b>375,-</b>		
80	25	25	1133195	<b>272,-</b>	4133195	<b>360,-</b>		

**Koleno kruhové, 72°, s hrdlem**

Jmenovitá velikost	Balení ks	Velkobalení ks	Objednací číslo	Kč/ks	Objednací číslo	Kč/ks	Objednací číslo	Kč/ks
<sup>1)</sup> 150	5	100	1133105	<b>622,-</b>				
120	10	160	1133271	<b>304,-</b>	4133271	<b>400,-</b>		
100	25	300	1133272	<b>144,-</b>	4133272	<b>186,-</b>	35133272	<b>197,-</b>
80	25	300	1133274	<b>152,-</b>	4133274	<b>200,-</b>	35133274	<b>205,-</b>
60	25	100	1133276	<b>170,-</b>	4133276	<b>225,-</b>		

<sup>1)</sup>bez hrdla**Koleno kruhové, 60°, s hrdlem**

Jmenovitá velikost	Balení ks	Velkobalení ks	Objednací číslo	Kč/ks	Objednací číslo	Kč/ks	Objednací číslo	Kč/ks
<sup>1)</sup> 150	5	15	1133001	<b>579,-</b>	4133001	<b>767,-</b>		
120	10	50	1133014	<b>246,-</b>	4133014	<b>326,-</b>	35133014	<b>334,-</b>
100	25	100	1133029	<b>122,-</b>	4133262	<b>155,-</b>	35133262	<b>165,-</b>
80	25	50	1133266	<b>117,-</b>	4133266	<b>155,-</b>	35133266	<b>158,-</b>
60	25	25	1133071	<b>110,-</b>	4133265	<b>145,-</b>		

<sup>1)</sup>bez hrdla**Koleno kruhové, 40°, s hrdlem**

Jmenovitá velikost	Balení ks	Velkobalení ks	Objednací číslo	Kč/ks	Objednací číslo	Kč/ks	Objednací číslo	Kč/ks
120	10	40	1133280	<b>308,-</b>	4133280	<b>408,-</b>		
100	25	50	1133281	<b>186,-</b>	4133281	<b>246,-</b>		
80	25	25	1133283	<b>174,-</b>	4133283	<b>231,-</b>		

**Koleno hranaté, 72°**

Jmenovitá velikost	Balení ks	Velkobalení ks	Objednací číslo	Kč/ks	Objednací číslo	Kč/ks	Objednací číslo	Kč/ks
120	10	10	1133291	<b>1.011,-</b>	4133291	<b>1.162,-</b>		
100	8	40	1133292	<b>995,-</b>	4133292	<b>1.121,-</b>		
80	10	10	1133294	<b>981,-</b>	4133294	<b>1.079,-</b>		



## Svody

prePATINA walzblank

prePATINA blaugrau

prePATINA schiefergrau

**Svod kruhový**, vysokofrekvenčně svařovaný, Evropský patent 0284 141, délka 2 m

Jmenovitá velikost	Tloušťka mm	Balení m	Velkobalení m	Objednáací číslo	Kč/m	Objednáací číslo	Kč/m	Objednáací číslo	Kč/m
150	0,70	20	100	1121071	<b>528,-</b>	4121071	<b>728,-</b>		
120	0,70	20	120	1121611	<b>398,-</b>	4121611	<b>533,-</b>	35121611	<b>557,-</b>
100	0,70	20	280			4121612	<b>368,-</b>	35121612	<b>387,-</b>
80	0,70	20	320			4121614	<b>348,-</b>	35121614	<b>363,-</b>
60	0,70	20	360			4121625	<b>288,-</b>		
100	0,65	20	280	1121620	<b>265,-</b>				
80	0,65	20	320	1121622	<b>239,-</b>				
60	0,65	20	360	1121624	<b>215,-</b>				

**Svod kruhový**, vysokofrekvenčně svařovaný, Evropský patent 0284 141, délka 3 m

Jmenovitá velikost	Tloušťka mm	Balení m	Velkobalení m	Objednáací číslo	Kč/m	Objednáací číslo	Kč/m	Objednáací číslo	Kč/m
120	0,70	15	126	1121657	<b>398,-</b>				
100	0,70	15	204			4121658	<b>368,-</b>		
100	0,65	15	204	1121662	<b>265,-</b>				
80	0,65	15	330	1121664	<b>239,-</b>				
60	0,65	15	540	1121666	<b>215,-</b>				

**Svod kruhový**, vysokofrekvenčně svařovaný, Evropský patent 0284 141, délka 4 m

Jmenovitá velikost	Tloušťka mm	Balení m	Velkobalení m	Objednáací číslo	Kč/m	Objednáací číslo	Kč/m	Objednáací číslo	Kč/m
120	0,70	20	168	1121711	<b>398,-</b>				
100	0,65	20	272	1121721	<b>265,-</b>				
80	0,65	20	352	1121723	<b>239,-</b>				

**Svod hranatý**, strojně vnitřně pájený, délka 2 m

Jmenovitá velikost	Tloušťka mm	Balení m	Velkobalení m	Objednáací číslo	Kč/m	Objednáací číslo	Kč/m	Objednáací číslo	Kč/m
120/120	0,80	20	120	1124009	<b>759,-</b>	4124009	<b>1.001,-</b>		
100/100	0,70	20	280	1124051	<b>483,-</b>	4124051	<b>621,-</b>		
80/80	0,70	20	320			4124066	<b>595,-</b>		
60/60	0,70	20	360			4124181	<b>528,-</b>		
80/80	0,65	20	320	1124085	<b>443,-</b>				
60/60	0,65	20	360	1124104	<b>353,-</b>				



## RHEINZINK-prePATINA

2015

Objímky  
Vrut pro objímku  
Univerzální držák dešťového svodu

prePATINA walzblank

prePATINA blaugrau

prePATINA schiefergrau

## Objímka z materiálu RHEINZINK, nutno doplnit vrutem, nerezový spojovací šroub

Jmenovitá velikost	Balení ks	Velkobalení ks	Objednáací číslo	Kč/ks	Objednáací číslo	Kč/ks	Objednáací číslo	Kč/ks
150	50	50	1354210	<b>95,-</b>	4354210	<b>123,-</b>		
120	50	50	1354211	<b>90,-</b>	4354211	<b>118,-</b>	35354211	<b>120,-</b>
100	50	50	1354212	<b>82,-</b>	4354212	<b>108,-</b>	35354212	<b>110,-</b>
80	50	50	1354214	<b>74,-</b>	4354214	<b>98,-</b>	35354214	<b>100,-</b>
60	50	50	1354216	<b>67,-</b>	4354216	<b>89,-</b>		



## Objímka hranatého svodu z materiálu RHEINZINK, nutno doplnit vrutem, nerezový spojovací šroub

Jmenovitá velikost	Balení ks	Velkobalení ks	Objednáací číslo	Kč/ks	Objednáací číslo	Kč/ks	Objednáací číslo	Kč/ks
120	25	25	1336894	<b>120,-</b>				
100	25	25	1336892	<b>111,-</b>	4336892	<b>114,-</b>		
80	25	25	1336893	<b>109,-</b>				



## Pozinkovaný vrut pro objímku, vhodný k objímce RHEINZINK

Jmenovitá velikost	Délka mm	Balení ks	Velkobalení ks	Objednáací číslo	Kč/ks	Objednáací číslo	Kč/ks	Objednáací číslo	Kč/ks
300	300	50	100	8354219	<b>58,-</b>				
200	200	50	100	1354218	<b>37,-</b>				
100	100	50	100	1354217	<b>28,-</b>				



## Univerzální držák dešťového svodu se svorkou pro bleskosvod, z nerez. oceli, včetně vrutu a pojistné matky

Jmenovitá velikost	Balení ks	Velkobalení ks	Objednáací číslo	Kč/ks	Objednáací číslo	Kč/ks	Objednáací číslo	Kč/ks
300	20	100	9399050	<b>115,-</b>				
200	20	100	9399051	<b>94,-</b>				
100	20	100	9399052	<b>86,-</b>				



## RHEINZINK-prePATINA

Opěrka svodu, vsuvka pro napojení svařovaných svodů  
 Odbočka svodu, spojovací kužel pro napojení svodů

prePATINA walzblank

prePATINA blaugrau

prePATINA schiefergrau



## Opěrka kruhových svodů

Jmenovitá velikost	Balení ks	Velkobalení ks	Objednáací číslo	Kč/ks	Objednáací číslo	Kč/ks	Objednáací číslo	Kč/ks
120	100	100	1134317	<b>21,-</b>	4134317	<b>28,-</b>		
100	100	100	1134321	<b>11,-</b>	4134321	<b>15,-</b>		
80	100	100	1134337	<b>11,-</b>	4134337	<b>13,-</b>		
60	100	100	1134355	<b>12,-</b>	4134355	<b>15,-</b>		



## Vsuška pro napojení svařovaných svodů

Jmenovitá velikost	Balení ks	Velkobalení ks	Objednáací číslo	Kč/ks	Objednáací číslo	Kč/ks	Objednáací číslo	Kč/ks
120	12	60	1133451	<b>104,-</b>	4133451	<b>138,-</b>	35133451	<b>140,-</b>
100	18	90	1133452	<b>78,-</b>	4133452	<b>101,-</b>	35133452	<b>103,-</b>
80	12	60	1133454	<b>112,-</b>	4133454	<b>149,-</b>	35133454	<b>151,-</b>
60	8	40	1133456	<b>76,-</b>	4133456	<b>101,-</b>		



## Odbočka svodu, 60°

Jmenovitá velikost	Balení ks	Velkobalení ks	Objednáací číslo	Kč/ks	Objednáací číslo	Kč/ks	Objednáací číslo	Kč/ks
120/100	5	5	1134270	<b>644,-</b>	4134270	<b>854,-</b>		
100/100	10	10	1134271	<b>528,-</b>	4134272	<b>610,-</b>		



## Spojovací kužel, pro napojení svodů

Jmenovitá velikost	Balení ks	Velkobalení ks	Objednáací číslo	Kč/ks	Objednáací číslo	Kč/ks	Objednáací číslo	Kč/ks
100 - 60	10	10	1134280	<b>386,-</b>				

## RHEINZINK-prePATINA

2015

Klapka dešťová, sběrač dešťové vody  
Soklový odskok, revizní přechodový kus

prePATINA walzblank

prePATINA blaugrau

prePATINA schiefergrau

## Klapka dešťová, s vyjímatelným zachytávačem na listí

Jmenovitá velikost	Balení ks	Velkobalení ks	Objednáací číslo	Kč/ks	Objednáací číslo	Kč/ks	Objednáací číslo	Kč/ks
120	10	10	1134651	<b>808,-</b>	4134651	<b>1.071,-</b>		
100	15	30	1134666	<b>482,-</b>	4134666	<b>638,-</b>	35134666	<b>648,-</b>
80	10	10	1134685	<b>470,-</b>	4134685	<b>623,-</b>		



## Sběrač dešťové vody, s rychlospojkou GARDENA®- na hadici 1/2" a hadicí 1" pro připojení na sběrnou nádobu

Jmenovitá velikost	Balení ks	Velkobalení ks	Objednáací číslo	Kč/ks	Objednáací číslo	Kč/ks	Objednáací číslo	Kč/ks
100	10	10	1134696	<b>1.300,-</b>	4134696	<b>1.404,-</b>	35134696	<b>1.439,-</b>
80	10	10	1134695	<b>1.281,-</b>	4134695	<b>1.403,-</b>	35134695	<b>1.438,-</b>



## Soklový odskok kruhový, s hrdlem, vyložení 60 mm

Jmenovitá velikost	Balení ks	Velkobalení ks	Objednáací číslo	Kč/ks	Objednáací číslo	Kč/ks	Objednáací číslo	Kč/ks
120	10	30	1133306	<b>477,-</b>	4133306	<b>632,-</b>		
100	25	50	1133301	<b>300,-</b>	4133301	<b>395,-</b>		
80	25	25	1133303	<b>271,-</b>	4133303	<b>359,-</b>		



## Soklový odskok hranatý, vyložení 60 mm

Jmenovitá velikost	Balení ks	Velkobalení ks	Objednáací číslo	Kč/ks	Objednáací číslo	Kč/ks	Objednáací číslo	Kč/ks
120	10	10	1133363	<b>1.115,-</b>				
100	10	10	1133378	<b>1.075,-</b>	4133378	<b>1.108,-</b>		
80	10	10	1133397	<b>1.035,-</b>				



## Revizní přechodový kus posuvný, revizní otvor s klapkou

Jmenovitá velikost	Balení ks	Velkobalení ks	Objednáací číslo	Kč/ks	Objednáací číslo	Kč/ks	Objednáací číslo	Kč/ks
120/150	10	20	1134901	<b>264,-</b>	4134901	<b>349,-</b>	35134901	<b>354,-</b>
100/116	10	50	1134902	<b>239,-</b>	4134902	<b>317,-</b>	35134902	<b>322,-</b>
80/116	10	20	1134904	<b>221,-</b>	4134904	<b>292,-</b>	35134904	<b>297,-</b>



## RHEINZINK-prePATINA

Přechodky na litinové odpadní potrubí  
Svod s ochranným zakončením

prePATINA walzblank

prePATINA blaugrau

prePATINA schiefergrau



## Přechodka na litinové odpadní potrubí s hrdlem

Jmenovitá velikost	Balení ks	Velkobalení ks	Objednáací číslo	Kč/ks	Objednáací číslo	Kč/ks	Objednáací číslo	Kč/ks
150/200	10	50	1134503	<b>111,-</b>	4134503	<b>148,-</b>		
120/180	10	50	1134518	<b>80,-</b>	4134518	<b>106,-</b>		
100/180	10	50	1134522	<b>81,-</b>	4134522	<b>108,-</b>		
100/150	10	50	1134537	<b>56,-</b>	4134537	<b>74,-</b>		
80/150	10	50	1134556	<b>67,-</b>	4134556	<b>89,-</b>		



## Přechodka na litinové odpadní potrubí bez hrdla

Jmenovitá velikost	Balení ks	Velkobalení ks	Objednáací číslo	Kč/ks	Objednáací číslo	Kč/ks	Objednáací číslo	Kč/ks
120/150	10	50	1134575	<b>66,-</b>	4134575	<b>87,-</b>	35134575	<b>92,-</b>
120/140	10	50	1134609	<b>50,-</b>	4134609	<b>66,-</b>		
100/116	50	50	1134613	<b>41,-</b>	4134613	<b>53,-</b>	35134613	<b>62,-</b>
80/116	25	50	1134632	<b>56,-</b>	4134632	<b>74,-</b>	35134632	<b>80,-</b>



## Svod s ochranným zakončením, opláštěný materiálem RHEINZINK, s výztuhou, délka 1 m

Jmenovitá velikost	Balení ks	Objednáací číslo	Kč/ks	Objednáací číslo	Kč/ks	Objednáací číslo	Kč/ks
125	2			19132880	<b>1.565,-</b>		
110	2			19132881	<b>1.358,-</b>	19132882	<b>1.407,-</b>



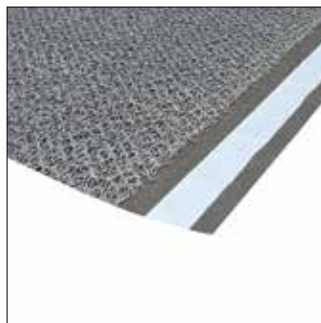
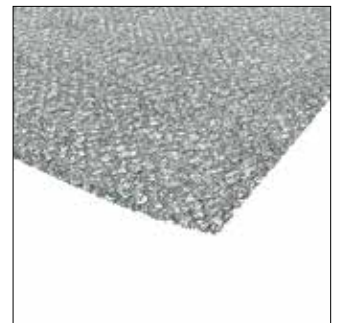
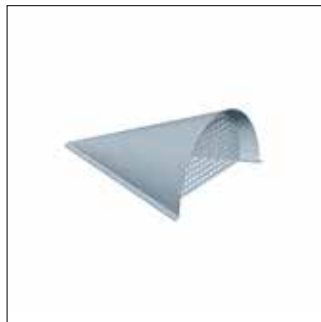
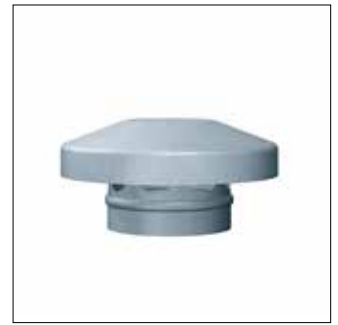
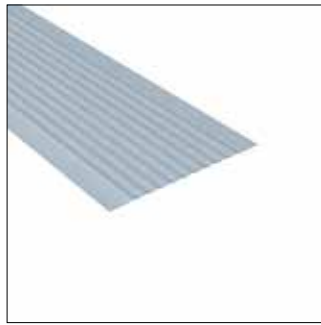

## OBSAH – PŘÍSLUŠENSTVÍ

	Strana
1 UDS spojka	24
2 Měkký tvárný zinek	24
3 Odvětrávací hlavice	24
4 Odvětrávací prvky	24
5 Klobouček šroubu	25
6 Těsnicí pásek	25
7 Polyamidová strukturní rohož	25
8 Polyamidová strukturní rohož AIR-Z 25	25
9 Strukturní dělicí vrstva VAPOZINC	25
10 Příponka pevná	26
11 Příponka posuvná	26
CLIPFIX	
12 Aku šroubovák s adaptérem CLIPFIX	27
13 Náhradní náplň vrtů na pásku	27
14 Vrutky jednotlivě	27
15 Bit	27
16 Speciální vymezovací nástavec	27
17 Sweeper	28
18 Pájecí kladívko	28
19 Pájka	28
20 Pájecí kapalina	28
21 Dilatace	28
22 Enkolit	29
23 Rýhovaná špachtle	29
24 Multi Protect	29
Systém sněhových zábran	
25 Nástavný díl sněhové zábrany	30
26 Svorka sněhové zábrany	30
27 Spojka pro trubky sněhové zábrany	31
28 Trubka sněhové zábrany	31
29 Držák ledu	31
30 Svorka pro stupačky a lávky	31

## RHEINZINK-prePATINA

UDS spojka, měkký tvárný zinek  
Odvětrávací hlavice, odvětrávací prvky

prePATINA walzblank

prePATINA blaugrau

prePATINA schiefergrau

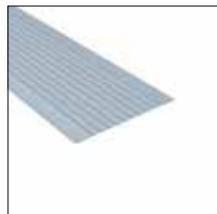

## UDS spojka, rýhovaná, délka 3 m

Jmenovitá velikost	Tloušťka mm	Balení m	Velkobalení m	Objednací číslo	Kč/m	Objednací číslo	Kč/m	Objednací číslo	Kč/m
333	1,00	3	60	1140080	<b>615,-</b>	4140080	<b>783,-</b>	36140080	<b>814,-</b>
250	1,00	3	60	1140081	<b>479,-</b>	4140081	<b>609,-</b>	36140081	<b>633,-</b>
333	0,80	3	60	1140090	<b>505,-</b>	4140090	<b>644,-</b>	36140090	<b>668,-</b>
250	0,80	3	60	1140091	<b>400,-</b>	4140091	<b>509,-</b>	36140091	<b>528,-</b>



## Měkký tvárný zinek, hladký

Jmenovitá velikost	Délka role	Objednací číslo	Kč/m	Objednací číslo	Kč/m	Objednací číslo	Kč/m
450	12 m	5144000	<b>434,-</b>				
333	15 m	5144001	<b>321,-</b>				
250	20 m	5144008	<b>235,-</b>				



## Měkký tvárný zinek, plizovaný

Jmenovitá velikost	Délka role	Objednací číslo	Kč/m	Objednací číslo	Kč/m	Objednací číslo	Kč/m
333	15 m	5145904	<b>378,-</b>				
250	20 m	5144005	<b>301,-</b>				



## Odvětrávací hlavice, pro odvětrání WC

Jmenovitá velikost	Balení ks	Velkobalení ks	Objednací číslo	Kč/ks	Objednací číslo	Kč/ks	Objednací číslo	Kč/ks
150	10	200	1134704	<b>192,-</b>				
120	10	200	1134719	<b>136,-</b>				
100	25	500	1134723	<b>128,-</b>	4134723	<b>166,-</b>		
80	10	200	1134742	<b>128,-</b>	4134742	<b>166,-</b>		
60	10	100	1134761	<b>118,-</b>				

Odvětrávací prvek, velký, výška 82 mm, volný průřez větrání 41,8 cm<sup>2</sup>

Šířka mm	Délka m	Balení ks	Velkobalení ks	Objednací číslo	Kč/ks	Objednací číslo	Kč/ks	Objednací číslo	Kč/ks
176	0,22	50	*	1135074	<b>659,-</b>	4135074	<b>873,-</b>		

Odvětrávací prvek, malý, výška 66 mm, volný průřez větrání 25,5 cm<sup>2</sup>

Šířka mm	Délka m	Balení ks	Velkobalení ks	Objednací číslo	Kč/ks	Objednací číslo	Kč/ks	Objednací číslo	Kč/ks
130	0,19	50	*	1135089	<b>640,-</b>	4135089	<b>848,-</b>		



## RHEINZINK-prePATINA

2015

Klobouček šroubu, těsnicí pásek  
Polyamidová strukturální rohož, strukturální dělicí vrstva VAPOZINC

prePATINA walzblank

prePATINA blaugrau

prePATINA schiefergrau

## Klobouček šroubu

Jmenovitá velikost	Balení ks	Velkobalení ks	Objednací číslo	Kč/ks	Objednací číslo	Kč/ks	Objednací číslo	Kč/ks
300	100	500	1134829	4,-				



## Těsnicí pásek, pro stojatou drážku, role á 18 m

Počet/balení	Balení role	Velkobalení role	Objednací číslo	Kč/Role	Objednací číslo	Kč/Role	Objednací číslo	Kč/Role
11 rolí	11	330	1800278	149,-				



## Polyamidová strukturální rohož, šířka 1 m

Jmenovitá velikost	Tloušťka mm	Balení m <sup>2</sup>	Velkobalení m <sup>2</sup>	Objednací číslo	Kč/m <sup>2</sup>	Objednací číslo	Kč/m <sup>2</sup>	Objednací číslo	Kč/m <sup>2</sup>
	18,00	120	600	9800121	297,-				

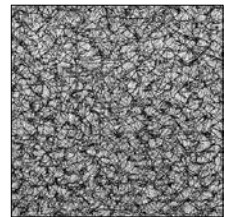

## Polyamidová strukturální rohož AIR-Z

Délka m	Šířka mm	Balení m <sup>2</sup>	Velkobalení m <sup>2</sup>	Objednací číslo	Kč/m <sup>2</sup>	Objednací číslo	Kč/m <sup>2</sup>	Objednací číslo	Kč/m <sup>2</sup>
75,00	1000	75	1500	9800284	133,-				



## Strukturální dělicí vrstva VAPOZINC

Délka m	Šířka mm	Balení m <sup>2</sup>	Velkobalení m <sup>2</sup>	Objednací číslo	Kč/m <sup>2</sup>	Objednací číslo	Kč/m <sup>2</sup>	Objednací číslo	Kč/m <sup>2</sup>
30,00	1500	42	1512	9800285	196,-				

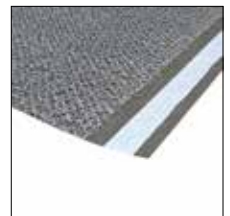

## Příponky

prePATINA walzblank

prePATINA blaugrau

prePATINA schiefergrau

**Pevná příponka ST (standard),** nerez, pro naprofilované krytinové pásy

	Balení ks	Velkobalení ks	Objednací číslo	Kč/ ks	Objednací číslo	Kč/ ks	Objednací číslo	Kč/ ks
	300	-	14135014	<b>4,-</b>				

**Pevná příponka H (vysoká),** nerez, pro naprofilované krytinové pásy

	Balení ks	Velkobalení ks	Objednací číslo	Kč/ ks	Objednací číslo	Kč/ ks	Objednací číslo	Kč/ ks
	300	-	14135015	<b>4,-</b>				

**Posuvná příponka ST (standard),** nerez, pro naprofilované krytinové pásy délky do 16 m

	Balení ks	Velkobalení ks	Objednací číslo	Kč/ ks	Objednací číslo	Kč/ ks	Objednací číslo	Kč/ ks
	150	-	14135064	<b>10,-</b>				

**Posuvná příponka H (vysoká),** nerez, pro naprofilované krytinové pásy délky do 16 m

	Balení ks	Velkobalení ks	Objednací číslo	Kč/ ks	Objednací číslo	Kč/ ks	Objednací číslo	Kč/ ks
	150	-	14135065	<b>10,-</b>				

Aku šroubovák s adaptérem CLIPFIX se zásobníkem, náhradní vruty na pásku do zásobníku  
Vruty v kartonu, bit  
Speciální vymezovací nástavec

prePATINA walzblank

prePATINA blaugrau

prePATINA schiefergrau

Aku šroubovák s adaptérem CLIPFIX se zásobníkem, náhradním akumulátorem a nabíjecí stanicí

	Balení ks	Objednáací číslo	Kč/ ks	Objednáací číslo	Kč/ ks	Objednáací číslo	Kč/ ks
	1	9399053	<b>29.453,-</b>				



Příslušenství

Náhradní vruty na pásku do zásobníku, ocel, bílé

	Balení ks	Objednáací číslo	Kč/ bal.	Objednáací číslo	Kč/ bal.	Objednáací číslo	Kč/ bal.
	1000	9399059	<b>641,-</b>				



Náhradní vruty na pásku do zásobníku, nerez

	Balení ks	Objednáací číslo	Kč/ bal.	Objednáací číslo	Kč/ bal.	Objednáací číslo	Kč/ bal.
	1000	14399056	<b>1.465,-</b>				



Vruty v kartonu, jednotlivě, ocel, bílé

	Balení ks	Objednáací číslo	Kč/ bal.	Objednáací číslo	Kč/ bal.	Objednáací číslo	Kč/ bal.
	500	9399058	<b>301,-</b>				



Bit, pro aku šroubovák s adaptérem CLIPFIX (náhradní díl)

	Balení ks	Objednáací číslo	Kč/ ks	Objednáací číslo	Kč/ ks	Objednáací číslo	Kč/ ks
	2	9898009	<b>91,-</b>				



Speciální vymezovací nástavec, pro aku šroubovák s adaptérem CLIPFIX (náhradní díl)

	Balení ks	Objednáací číslo	Kč/ ks	Objednáací číslo	Kč/ ks	Objednáací číslo	Kč/ ks
	1	9898006	<b>1.494,-</b>				



## RHEINZINK-prePATINA

SWEEPER, pájecí kladívko

Pájka, pájecí kapalina

Dilatace

prePATINA walzblank

prePATINA blaugrau

prePATINA schiefergrau



SWEEPER, na čištění střešních a fasádních ploch RHEINZINK, láhev á 1 litr

	Balení ks	Velkobalení ks	Objednáací číslo	Kč/ ks	Objednáací číslo	Kč/ ks	Objednáací číslo	Kč/ ks
	6	6	1800232	<b>298,-</b>				



Pájecí kladívko, 500 g

	Objednáací číslo	Kč/ ks	Objednáací číslo	Kč/ ks	Objednáací číslo	Kč/ ks
	1800226	<b>632,-</b>				



Pájka, bez obsahu olova

	Počet prutů/ svazek	Balení svazek	Velkobalení svazek	Objednáací číslo	Kč/ svazek	Objednáací číslo	Kč/ svazek	Objednáací číslo	Kč/ svazek
	5	1	-	9800260	<b>1.096,-</b>				



Pájecí kapalina ZD-PRO, láhev á 750 ml = 1 kg

	Balení ks	Velkobalení ks	Objednáací číslo	Kč/ ks	Objednáací číslo	Kč/ ks	Objednáací číslo	Kč/ ks
	15	150	9800212	<b>165,-</b>				



Pásová dilatace, dilatační díl zinkově šedý

Jmenovitá velikost	Tloušťka mm	Balení m	Objednáací číslo	Kč/ m	Objednáací číslo	Kč/ m	Objednáací číslo	Kč/ m
6000	0,70	12	1153019	<b>862,-</b>				



Dilatace jednohlavá, dilatační díl zinkově šedý

Jmenovitá velikost	Tloušťka mm	Balení ks	Objednáací číslo	Kč/ ks	Objednáací číslo	Kč/ ks	Objednáací číslo	Kč/ ks
800	0,70	10	1153152	<b>903,-</b>				

## RHEINZINK-prePATINA

2015

Enkolit  
Rýhovaná špachtle  
Multi Protect

prePATINA walzblank

prePATINA blaugrau

prePATINA schiefergrau

**Enkolit, trvale plastické bitumenové lepidlo**

	kýbl kg	Balení kg	Velkobalení kg	Objednáací číslo	Kč/ kg	Objednáací číslo	Kč/ kg	Objednáací číslo	Kč/ kg
	11	11	495	9800264	<b>149,-</b>				



Příslušenství

**Enkolit, kartuš**

ml/ kartuš	Počet/ balení	Balení ks	Velkobalení ks	Objednáací číslo	Kč/ ks	Objednáací číslo	Kč/ ks	Objednáací číslo	Kč/ ks
310	12	12	120	9800265	<b>215,-</b>				



**Rýhovaná špachtle**

Šířka cm		Balení ks	Velkobalení ks	Objednáací číslo	Kč/ ks	Objednáací číslo	Kč/ ks	Objednáací číslo	Kč/ ks
25		6	6	9800262	<b>402,-</b>				
8		12	12	9800263	<b>358,-</b>				



**ENKE Multi Protect, ochranný nátěr pro kovy, šest barevných odstínů**

Barva	kýbl kg	Balení kýbl		Objednáací číslo	Kč/ kýbl	Objednáací číslo	Kč/ kýbl	Objednáací číslo	Kč/ kýbl
antracit	4,0	1		9800040	<b>3.028,-</b>				
bílá	4,0	1		9800042	<b>3.028,-</b>				
nerez	3,5	1		9800041	<b>3.028,-</b>				
patina	4,0	1		9800043	<b>3.028,-</b>				
červenohn.	4,0	1		9800039	<b>3.028,-</b>				
šedá	4,0	1		9800001	<b>3.028,-</b>				



## RHEINZINK-prePATINA

Nástavný díl sněhové zábrany  
Svorky sněhové zábrany

prePATINA walzblank

prePATINA blaugrau

prePATINA schiefergrau



**Nástavný díl sněhové zábrany, Al, z 1-trubkového na 2-trubkový systém**

	Balení ks	Velkobalení ks	Objednáací číslo	Kč/ ks	Objednáací číslo	Kč/ ks	Objednáací číslo	Kč/ ks
	20	100	1399931	<b>92,-</b>				



**Svorka sněhové zábrany, Al, pro dvojitou stojatou drážku, nerezové šrouby jednotrubkový systém pro trubku 32/2 mm**

	Balení ks	Velkobalení ks	Objednáací číslo	Kč/ ks	Objednáací číslo	Kč/ ks	Objednáací číslo	Kč/ ks
	10	500	1399951	<b>108,-</b>				



**Svorka sněhové zábrany, Al, pro úhlovou stojatou drážku, nerezové šrouby jednotrubkový systém pro trubku 32/2 mm**

	Balení ks	Velkobalení ks	Objednáací číslo	Kč/ ks	Objednáací číslo	Kč/ ks	Objednáací číslo	Kč/ ks
	10	100	1399964	<b>366,-</b>				



**Svorka sněhové zábrany, Al, pro dvojitou stojatou drážku, nerezové šrouby dvoutrubkový systém pro trubku 32/2 mm**

	Balení ks	Velkobalení ks	Objednáací číslo	Kč/ ks	Objednáací číslo	Kč/ ks	Objednáací číslo	Kč/ ks
	10	250	1399979	<b>375,-</b>				

Spojka pro trubky sněhové zábrany, trubka sněhové zábrany  
Držák ledu, svorka pro lávky a stupačky

prePATINA walzblank

prePATINA blaugrau

prePATINA schiefergrau

**Spojka pro trubky sněhové zábrany, Al, pro trubku sněhové zábrany 32/2 mm**

	Balení ks	Velkobalení ks	Objednáací číslo	Kč/ ks	Objednáací číslo	Kč/ ks	Objednáací číslo	Kč/ ks
	50	100	1399944	<b>59,-</b>				



**Trubka sněhové zábrany, Al, 32/2 mm**

	Balení m	Velkobalení m	Objednáací číslo	Kč/ m	Objednáací číslo	Kč/ m	Objednáací číslo	Kč/ m
	6	300	1399945	<b>108,-</b>				



**Držák ledu, pro dvojitou a úhlovou stojatou drážku, nerezové šrouby**

	Balení ks	Velkobalení ks	Objednáací číslo	Kč/ ks	Objednáací číslo	Kč/ ks	Objednáací číslo	Kč/ ks
	50	500	1399983	<b>49,-</b>				



**Al svorka pro stupačky a lávky, dvojitá stojatá drážka, nerezové šrouby**

	Sklon střechy	Balení ks	Velkobalení ks	Objednáací číslo	Kč/ ks	Objednáací číslo	Kč/ ks	Objednáací číslo	Kč/ ks
	0 - 40°	10	50	21399995	<b>761,-</b>				





### RHEINZINK-PATINA LINE

Přírodní materiál se skutečnou patinou – zvenku nadčasově elegantní, uvnitř masivní RHEINZINK.

RHEINZINK je materiál, vyvinutý pro hospodárné opláštění střechy a fasády a pro ekonomické odvodnění. Je zárukou vysoké kvality a přesvědčuje nadčasovou estetikou. Produktová řada PATINA LINE nabízí tři přírodní varianty povrchu. V provedení prePATINA walzblank se materiál osvědčuje téměř 50 let.

Zatímco typická modrošedá patina se na leskle válcovaném povrchu tvoří až působením atmosférických vlivů, varianty RHEINZINK-prePATINA blaugrau a schiefergrau, vyrobené jedinečným mořícím procesem, disponují již z výroby svou estetickou barvou. Ta však není výsledkem povrstvení, lakování nebo fosfátování, ale vzniká speciálním legováním materiálu. Přirozeně se obnovující patina snadno zacelí poškrábání, způsobené při montáži. Jde o jedinečný samoléčivý proces, kterým disponují pouze výrobky RHEINZINK-PATINA LINE.



- Barevnost vytvářejí speciální legovací přísady – žádné povrstvení, lakování nebo fosfátování
- Samoléčivý efekt při poškrábání díky tvorbě skutečné tmavé přírodní patiny
- Žádné křídování povrchu
- Vlastnosti potlačující tvorbu otisků prstů během montáže
- Ekologický životní cyklus materiálu – energeticky nenáročné zpracování šrotu
- Vysoká dostupnost - flexibilní dodací lhůty

prePATINA  
walzblank

prePATINA  
blaugrau

prePATINA  
schiefergrau



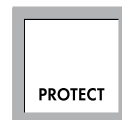

### RHEINZINK-PROTECT LINE

Trvale hodnotný

Transparentní povrchová ochrana řady PROTECT LINE trvale chrání materiál. Barevný tón patiny a jemné strukturování povrchu zůstávají zachovány a materiál je použitelný i v mimořádně náročných klimatických podmínkách, jako např. v tropech, nebo u zvláštních detailů, například u oplechování podhledů. Rozhodnutí pro RHEINZINK-PROTECT blaugrau a RHEINZINK-PROTECT schiefergrau je vždy nejvhodnější tam, kde je třeba čelit nepříznivým vlivům okolního prostředí.

- Dlouhodobá transparentní ochrana povrchu
- Odolnost v různých klimatických zónách
- Ochrana předzvětralého, jemně strukturovaného povrchu
- Aplikace na střechy, fasády a architektonické detaily
- Široký sortiment polotovarů
- Osvědčená technika zpracování – profilování – tvarování – řemeslné zpracování

**PROTECT**  
blaugrau

**PROTECT**  
schiefergrau

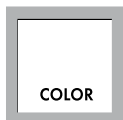

### RHEINZINK-COLOR LINE

Neomezené možnosti

Titanzinek RHEINZINK má téměř neomezenou barevnost nové řady COLOR LINE. Také u barevné vrstvy zůstávají pozitivní vlastnosti materiálu plně zachovány. Architekti, projektanti, řemeslníci i investoři mají nyní rozmanité možnosti pro svoji tvorbu, ať již podle vzorníku – katalogu barev, nebo zcela individuálně na poptávku. V každém případě vždy ve stoprocentní kvalitě RHEINZINK.

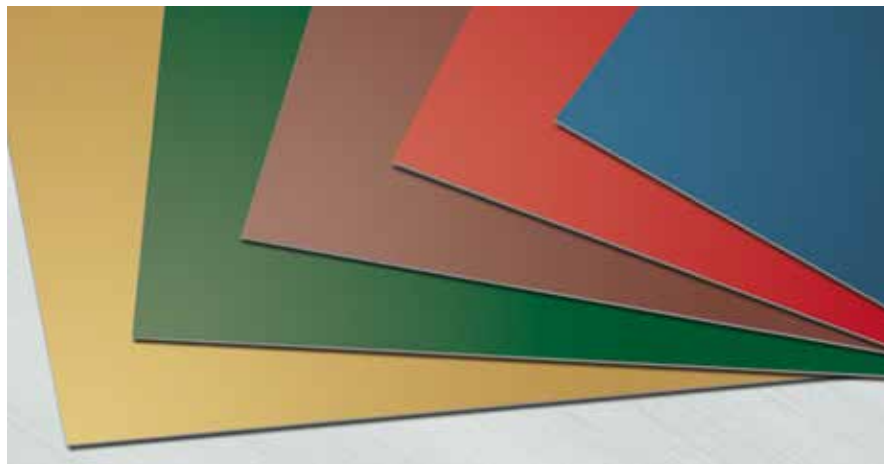

- Jedinečné vlastnosti kvalitní PVDF vrstvy
- Osvědčená kvalita materiálu RHEINZINK nyní také v barevných variantách
- Velký výběr barevných variant na poptání
- Aplikace na střechy, fasády a architektonické detaily
- Odolnost v různých klimatických zónách
- Povrchová úprava je odolná proti poškození i při náročném zpracování



*Další barevné varianty na vyžádání.*



### RHEINZINK-INTERIEUR LINE

Akcent interiéru

Povrch materiálu RHEINZINK-INTERIEUR blaugrau a RHEINZINK-INTERIEUR schiefergrau vytvářejí uvnitř objektů jedinečné akcenty, ať jde o ztvárnění interiérů nebo design nábytku. INTERIEUR LINE otevírá úplně nové možnosti, jak přenést výjimečnou estetiku materiálu RHEINZINK z exteriéru dovnitř budovy: inovativně, nadčasově, krásně. Díky transparentní povrchové úpravě zůstává materiál nejen trvale chráněn před vlivy způsobenými užíváním, ale zachová si také svoji jedinečnou barevnost a jemné strukturování povrchu.

- Pro ztvárnění interiérů a nábytku
- Dlouhodobá transparentní ochrana povrchu
- Ochrana předzvětralého, jemně strukturovaného povrchu
- Předzvětralý povrch k dispozici v modrošedém a břidlicově šedém provedení
- Nadčasová krása

**INTERIEUR**  
blaugrau

**INTERIEUR**  
schiefergrau



#### Tabule, prePATINA walzblank a prePATINA blaugrau

Oblast použití:	střechy a fasády
Standardní šířka:	1000 mm*
Standardní tloušťka:	1,00 mm, 0,80 mm, 0,70 mm*
Standardní délka:	3000 mm a 2000 mm*
Balení:	na zapůjčených paletách ( zpětný sběr palet zdarma)
Ochranná fólie:	na poptání

#### Tabule, prePATINA schiefergrau, s fólií

Oblast použití:	střechy a fasády
Standardní šířka:	1000 mm*
Standardní tloušťka:	1,00 mm, 0,80 mm, 0,70 mm*
Standardní délka:	3000 mm a 2000 mm*
Balení:	na zapůjčených paletách ( zpětný sběr palet zdarma)
Upozornění:	ochranná PE fólie musí být odstraněna ihned po montáži

#### Ornamentální plech, prePATINA walzblank

Tloušťky kovu, rozměry a ceny na poptání  
 Upozornění: nespadá pod ÖNORM EN 988



#### Perforovaný plech, AERO 46, prePATINA walzblank, prePATINA blaugrau a prePATINA schiefergrau

Průměr děrování:	5,00 mm (přesazený), šířka můstku 2,00 mm*
Volný průřez:	46%
Standardní rozměry:	1,00 x 1000 x 2000 mm (ca. 3,888 kg/m <sup>2</sup> = ca. 7,776 kg/tabule)*
Balení:	na zapůjčených paletách ( zpětný sběr palet zdarma)

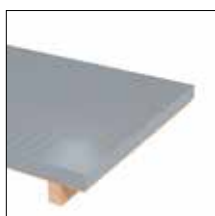

#### Tahokov, AERO 63, prePATINA walzblank

Volný průřez:	63%
Standardní rozměry:	1,00 x 1000 x 2000 mm (ca. 2,664 kg/m <sup>2</sup> = ca. 5,328 kg/tabule)*
Balení:	na zapůjčených paletách ( zpětný sběr palet zdarma)

## OBSAH – TABULE

	Strana
1 Tabule	38
2 Perforovaný plech	38
3 Tahokov	38

## PRODUKTOVÁ DOSTUPNOST JEDNOTLIVÝCH POVRCHŮ RHEINZINK

	Tabule	Svitky	Systém odvodnění	Sířešní systémy	Fasádní systémy
RHEINZINK-prePATINA®	●	●	●	●	●
RHEINZINK-PROTECT®	●	●	–	na poptání	na poptání
RHEINZINK-COLOR®	●	●	–	na poptání	na poptání
RHEINZINK-INTERIEUR®	●	●	–	na poptání	na poptání

## RHEINZINK-prePATINA

Tabule dle EN 988  
Perforovaný plech, tabule  
Tahokov, tabule

prePATINA walzblank

prePATINA blaugrau

prePATINA schiefergrau



**Tabule**, délka 2 m, ostatní tloušťky a rozměry na poptání

Tloušťka mm	Šířka mm	kg* / Tabule	kg* / Paleta	Objednáací číslo	Kč/ kg	Objednáací číslo	Kč/ kg	Objednáací číslo	Kč/ kg
1,00	1000	14,40	1000	1513012	**	4513012	**	36513012	**
0,80	1000	11,52	1000	1509013	**	4509013	**	36509013	**
0,70	1000	10,08	1000	1507011	**	4507011	**	36507011	**

**MD tabule**, hlubokotažný plech (na ornamentální práce), délka 2 m

Tloušťka mm	Šířka mm	kg* / Tabule	kg* / Paleta	Objednáací číslo	Kč/ kg	Objednáací číslo	Kč/ kg	Objednáací číslo	Kč/ kg
1,00	1000	14,40	1000	5513020	**				
0,80	1000	11,52	1000	5509020	**				
0,65	1000	9,36	1000	5506020	**				



**Perforovaný plech, AERO46**, délka 2 m, volný průřez A<sub>0</sub> 46%

Tloušťka mm	Šířka mm	kg* / Tabule	Tabule/ Paleta	Objednáací číslo	Kč/ Tabule	Objednáací číslo	Kč/ Tabule	Objednáací číslo	Kč/ Tabule
1,00	1000	7,78	50	1598000	**	4598000	**	35598000	**



**Tahokov, AERO63**, délka 2 m, volný průřez A<sub>0</sub> 63%

Tloušťka mm	Šířka mm	kg* / Tabule	Tabule/ Paleta	Objednáací číslo	Kč/ Tabule	Objednáací číslo	Kč/ Tabule	Objednáací číslo	Kč/ Tabule
1,00	1000	5,33	50	1598500	**				

\* Přesnou hmotnost obdržíte u přímých prodejců zvážením produktu.

\*\* Aktuální cena na poptání.





### RHEINZINK-PATINA LINE

Přírodní materiál se skutečnou patinou – zvenku nadčasově elegantní, uvnitř masivní RHEINZINK.

RHEINZINK je materiál, vyvinutý pro hospodárné opláštění střechy a fasády a pro ekonomické odvodnění. Je zárukou vysoké kvality a přesvědčuje nadčasovou estetikou. Produktová řada PATINA LINE nabízí tři přírodní varianty povrchu. V provedení prePATINA walzblank se materiál osvědčuje téměř 50 let.

Zatímco typická modrošedá patina se na leskle válcovaném povrchu tvoří až působením atmosférických vlivů, varianty RHEINZINK-prePATINA blaugrau a schiefergrau, vyrobené jedinečným mořícím procesem, disponují již z výroby svou estetickou barvou. Ta však není výsledkem povrstvení, lakování nebo fosfátování, ale vzniká speciálním legováním materiálu. Přirozeně se obnovující patina snadno zacelí poškrábání, způsobené při montáži. Jde o jedinečný samoléčivý proces, kterým disponují pouze výrobky RHEINZINK-PATINA LINE.



- Barevnost vytvářejí speciální legovací přísady – žádné povrstvení, lakování nebo fosfátování
- Samoléčivý efekt při poškrábání díky tvorbě skutečné tmavé přírodní patiny
- Žádné křídování povrchu
- Vlastnosti potlačující tvorbu otisků prstů během montáže
- Ekologický životní cyklus materiálu – energeticky nenáročné zpracování šrotu
- Vysoká dostupnost - flexibilní dodací lhůty

prePATINA  
walzblank

prePATINA  
blaugrau

prePATINA  
schiefergrau



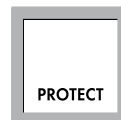

### RHEINZINK-PROTECT LINE

Trvale hodnotný

Transparentní povrchová ochrana řady PROTECT LINE trvale chrání materiál. Barevný tón patiny a jemné strukturování povrchu zůstávají zachovány a materiál je použitelný i v mimořádně náročných klimatických podmínkách, jako např. v tropech, nebo u zvláštních detailů, například u oplechování podhledů. Rozhodnutí pro RHEINZINK-PROTECT blaugrau a RHEINZINK-PROTECT schiefergrau je vždy nejvhodnější tam, kde je třeba čelit nepříznivým vlivům okolního prostředí.

- Dlouhodobá transparentní ochrana povrchu
- Odolnost v různých klimatických zónách
- Ochrana předzvětralého, jemně strukturovaného povrchu
- Aplikace na střechy, fasády a architektonické detaily
- Široký sortiment polotovarů
- Osvědčená technika zpracování – profilování – tvarování – řemeslné zpracování

**PROTECT**  
blaugrau

**PROTECT**  
schiefergrau

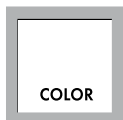

## RHEINZINK-COLOR LINE

Neomezené možnosti

Titanzinek RHEINZINK má téměř neomezenou barevnost nové řady COLOR LINE. Také u barevné vrstvy zůstávají pozitivní vlastnosti materiálu plně zachovány. Architekti, projektanti, řemeslníci i investoři mají nyní rozmanité možnosti pro svoji tvorbu, ať již podle vzorníku – katalogu barev, nebo zcela individuálně na poptávku. V každém případě vždy ve stoprocentní kvalitě RHEINZINK.

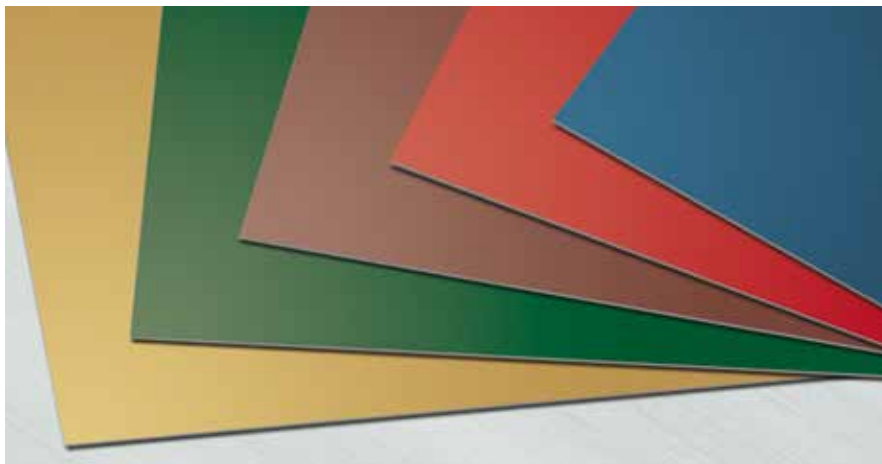

- Jedinečné vlastnosti kvalitní PVDF vrstvy
- Osvědčená kvalita materiálu RHEINZINK nyní také v barevných variantách
- Velký výběr barevných variant na poptání
- Aplikace na střechy, fasády a architektonické detaily
- Odolnost v různých klimatických zónách
- Povrchová úprava je odolná proti poškození i při náročném zpracování



*Další barevné varianty na vyžádání.*



### RHEINZINK-INTERIEUR LINE

Akcent interiéru

Povrch materiálu RHEINZINK-INTERIEUR blaugrau a RHEINZINK-INTERIEUR schiefergrau vytvářejí uvnitř objektů jedinečné akcenty, ať jde o ztvárnění interiérů nebo design nábytku. INTERIEUR LINE otevírá úplně nové možnosti, jak přenést výjimečnou estetiku materiálu RHEINZINK z exteriéru dovnitř budovy: inovativně, nadčasově, krásně. Díky transparentní povrchové úpravě zůstává materiál nejen trvale chráněn před vlivy způsobenými užíváním, ale zachová si také svoji jedinečnou barevnost a jemné strukturování povrchu.

- Pro ztvárnění interiérů a nábytku
- Dlouhodobá transparentní ochrana povrchu
- Ochrana předzvětralého, jemně strukturovaného povrchu
- Předzvětralý povrch k dispozici v modrošedém a břidlicově šedém provedení
- Nadčasová krása

**INTERIEUR**  
blaugrau

**INTERIEUR**  
schiefergrau

**Svitku, prePATINA walzblank a prePATINA blaugrau**

Oblast použití:	střechy a fasády
Standardní šířka:	1000 mm, 670 mm, 570 mm*
Standardní tloušťka:	1,00 mm, 0,80 mm, 0,70 mm*
Standardní váha svitku:	1000 kg, 500 kg, 125 kg*
Vnitřní průměr svitku:	u svitků $\geq$ 500 kg - 508 mm u svitků < 500 kg - 400 mm

Balení:	na zapůjčených paletách ( zpětný sběr palet zdarma) na poptání možné dodat s lepenkou
Ochranná fólie:	na poptání

**Svitku, prePATINA schiefergrau, s fólií**

Oblast použití:	střechy a fasády
Standardní šířka:	1000 mm, 670 mm, 570 mm, 500 mm*
Standardní tloušťka:	1,00 mm, 0,80 mm, 0,70 mm*
Standardní váha svitku:	1000 kg, 500 kg, 125 kg*
Vnitřní průměr svitku:	u svitků $\geq$ 500 kg - 508 mm u svitků < 500 kg - 400 mm

Balení:	na zapůjčených paletách ( zpětný sběr palet zdarma) na poptání možné dodat s lepenkou
---------	--

Upozornění: ochranná PE fólie musí být odstraněna ihned po montáži

## OBSAH – SVITKY

	Strana
Standardní šířky	
1 1000 mm	46
2 800 mm*	46
3 670 mm	46
4 570 mm	47
5 500 mm*	47
6 400 mm*	47
7 333 mm*	47
8 280 mm*	48
9 250 mm*	48
10 200 mm*	48
11 Svitek perforovaného plechu	48
12 Svitek tahokovu	48

\* Dodací lhůta na poptání

## PRODUKTOVÁ DOSTUPNOST JEDNOTLIVÝCH POVRCHŮ RHEINZINK

	Tabule	Svitky	Systém odvodnění	Střešní systémy	Fasádní systémy
RHEINZINK- prePATINA®	●	●	●	●	●
RHEINZINK- PROTECT®	●	●	–	na poptání	na poptání
RHEINZINK- COLOR®	●	●	–	na poptání	na poptání
RHEINZINK- INTERIEUR®	●	●	–	na poptání	na poptání

Svitky dle EN 988

prePATINA walzblank

prePATINA blaugrau

prePATINA schiefergrau



## Svitek, šířka 1000 mm

Tloušťka mm	kg* / Svitek	kg* / Paleta	kg/ m	Objednáací číslo	Kč/ kg	Objednáací číslo	Kč/ kg	Objednáací číslo	Kč/ kg
1,00	1000	1000	~7,20	1670009	**	4670009	**		
1,00	500	500	~7,20	1670061	**	4670061	**		
1,00	125	1000	~7,20	1670014	**	4670014	**		
0,80	3000	3000	~5,76	1650013	**	4650013	**		
0,80	1000	1000	~5,76	1650011	**	4650011	**	36650034	**
0,80	500	500	~5,76	1650017	**	4650017	**	36650163	**
0,80	125	1000	~5,76	1650016	**	4650016	**		
0,80	100	800	~5,76					36650018	**
0,80	100	400	~5,76					36650024	**
0,70	3000	3000	~5,04	1640013	**	4640013	**		
0,70	1000	1000	~5,04	1640011	**	4640011	**	36640067	**
0,70	500	500	~5,04	1640017	**	4640017	**	36640059	**
0,70	125	1000	~5,04			4640021	**		
0,70	125	500	~5,04	1640167	**				
0,70	100	800	~5,04					36640018	**
0,70	100	400	~5,04					36640064	**

## Svitek, šířka 800 mm

Tloušťka mm	kg* / Svitek	kg* / Paleta	kg/ m	Objednáací číslo	Kč/ kg	Objednáací číslo	Kč/ kg	Objednáací číslo	Kč/ kg
0,80	1000	1000	~4,61	1658001	**	4658001	**	36658013	**
0,80	500	500	~4,61	1658006	**	4658006	**	36658044	**
0,80	125	1000	~4,61	1658000	**	4658000	**		
0,80	100	800	~4,61					36658008	**
0,80	100	400	~4,61					36658038	**
0,70	3000	3000	~4,03	1648003	**	4648003	**		
0,70	1000	1000	~4,03	1648001	**	4648001	**	36648028	**
0,70	500	500	~4,03	1648007	**	4648007	**	36648048	**
0,70	125	1000	~4,03	1648011	**				
0,70	125	500	~4,03			4648011	**		
0,70	100	800	~4,03					36648008	**
0,70	100	400	~4,03					36648012	**

## Svitek, šířka 670 mm

Tloušťka mm	kg* / Svitek	kg* / Paleta	kg/ m	Objednáací číslo	Kč/ kg	Objednáací číslo	Kč/ kg	Objednáací číslo	Kč/ kg
0,80	1000	1000	~3,86	1656705	**	4656705	**		
0,80	500	500	~3,86	1656706	**	4656706	**		
0,80	125	1000	~3,86	1656700	**	4656700	**		
0,70	3000	3000	~3,38	1646703	**	4646703	**	36646699	**
0,70	1000	1000	~3,38	1646701	**	4646701	**	36646769	**
0,70	500	500	~3,38	1646707	**	4646707	**	36646697	**
0,70	125	1000	~3,38			4646706	**	36646706	**
0,70	125	500	~3,38	1646770	**				

\* Přesnou hmotnost obdržíte u přímých prodejců zvážením produktu.

\*\* Aktuální cena na poptání.

Svitky dle EN 988

prePATINA walzblank

prePATINA blaugrau

prePATINA schiefergrau

**Svitek, šířka 570 mm**

Tloušťka mm	kg* / Svitek	kg* / Paleta	kg/ m	Objednací číslo	Kč/ kg	Objednací číslo	Kč/ kg	Objednací číslo	Kč/ kg
0,80	1000	1000	~3,28	1655703	**	4655703	**	36655744	**
0,80	500	500	~3,28	1655713	**	4655713	**	36655743	**
0,80	125	1000	~3,28					36655767	**
0,70	3000	3000	~2,87	1645706	**	4645706	**	36645768	**
0,70	1000	1000	~2,87	1645704	**	4645704	**	36645710	**
0,70	500	500	~2,87	1645719	**	4645719	**	36645754	**
0,70	125	1000	~2,87	1645718	**	4645718	**	36645718	**

**Svitek, šířka 500 mm**

Tloušťka mm	kg* / Svitek	kg* / Paleta	kg/ m	Objednací číslo	Kč/ kg	Objednací číslo	Kč/ kg	Objednací číslo	Kč/ kg
0,70	2900	2900	~2,52	1645021	**	4645021	**		
0,70	1000	1000	~2,52	1645001	**	4645001	**	36645101	**
0,70	500	500	~2,52	1645007	**	4645007	**	36645058	**
0,70	125	500	~2,52	1645012	**	4645012	**	36645012	**

**Svitek, šířka 400 mm**

Tloušťka mm	kg* / Svitek	kg* / Paleta	kg/ m	Objednací číslo	Kč/ kg	Objednací číslo	Kč/ kg	Objednací číslo	Kč/ kg
0,70	1000	1000	~2,02	1644005	**	4644005	**		
0,70	500	1000	~2,02	1644006	**	4644006	**	36644043	**
0,70	100	800	~2,02	1644008	**	4644008	**	36644008	**

**Svitek, šířka 333 mm, délka à 30 m**

Tloušťka mm	kg* / Svitek	kg* / Paleta	kg/ m	Objednací číslo	Kč/ kg	Objednací číslo	Kč/ kg	Objednací číslo	Kč/ kg
0,70	50	200	~1,67	1643338	**	4643338	**	36643338	**

\* Přesnou hmotnost obdržíte u přímých prodejců zvážení produktu.

\*\* Aktuální cena na poptání.

## RHEINZINK-prePATINA

Svitky dle EN 988  
Perforovaný plech, svitek  
Tahokov svitek

prePATINA walzblank

prePATINA blaugrau

prePATINA schiefergrau



**Svitek, šířka 280 mm, délka à 30 m**

Tloušťka mm	kg*/Svitek	kg*/Paleta	kg/m	Objednací číslo	Kč/kg	Objednací číslo	Kč/kg	Objednací číslo	Kč/kg
0,70	42	168	~1,40	1642805	**	4642805	**	36642805	**

**Svitek, šířka 250 mm, délka à 30 m**

Tloušťka mm	kg*/Svitek	kg*/Paleta	kg/m	Objednací číslo	Kč/kg	Objednací číslo	Kč/kg	Objednací číslo	Kč/kg
0,70	38	152	~1,27	1642509	**	4642509	**	36642509	**

**Svitek, šířka 200 mm, délka à 30 m**

Tloušťka mm	kg*/Svitek	kg*/Paleta	kg/m	Objednací číslo	Kč/kg	Objednací číslo	Kč/kg	Objednací číslo	Kč/kg
0,70	30	120	~1,00	1642001	**	4642001	**	36642001	**

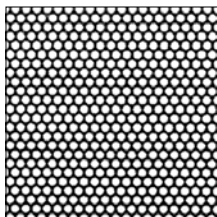

**Perforovaný plech, AERO46, šířka 1000 mm, role á 20 bm**

Tloušťka mm	kg*/Svitek	kg*/Paleta	kg/m	Objednací číslo	Kč/kg	Objednací číslo	Kč/kg	Objednací číslo	Kč/kg
0,70	59	472	~2,72	1699004	**				

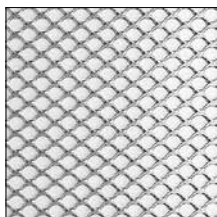

**Tahokov, AERO63, šířka 1000 mm, role á 20 bm**

Tloušťka mm	kg*/Svitek	kg*/Paleta	kg/m	Objednací číslo	Kč/kg	Objednací číslo	Kč/kg	Objednací číslo	Kč/kg
1,00	53	424	~2,66	1699002	**				

\* Přesnou hmotnost obdržíte u přímých prodejců zvážením produktu.

\*\* Aktuální cena na poptání.





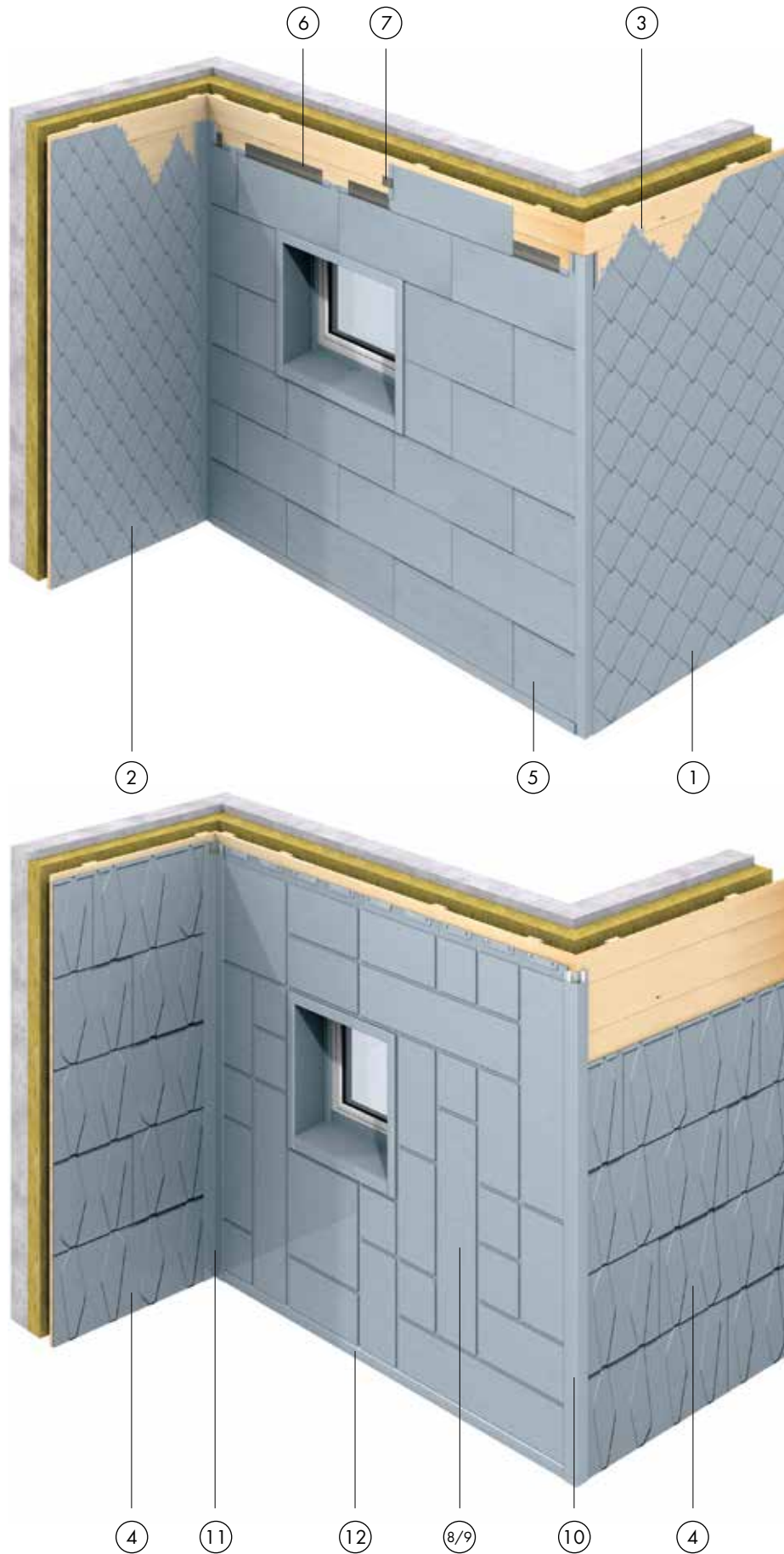

## OBSAH – ŠABLONOVÉ SYSTÉMY

	Seite
1 Čtvercové šablony	52
2 Kosočtvercové šablony	52
3 Příponky	53
4 Šablony Kristall	52
5 Velkoformátové šablony	53
6 Lištové příponky	53
7 Příponky	53
Art-Line	
8 Spodní krycí díl	54
9 Vrchní krycí díl	54
10 Profil vnějšího rohu	54
11 Profil vnitřního rohu	54
12 Soklový profil	55
13 Stykový plech soklového profilu	55
14 Upevňovací vrut	55

## RHEINZINK-prePATINA

Čtvercová šablona, kosočtvercová šablona  
Příponka, šablona Kristall

prePATINA walzblank

prePATINA blaugrau

prePATINA schiefergrau

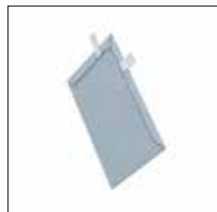

**Čtvercová šablona**, tloušťka 0,70 mm, včetně 2 příponek na šablonu

Jmenovitá velikost	Rozměr	Kus/m <sup>2</sup>	Balení ks	Objednáací číslo	Kč/ks	Objednáací číslo	Kč/ks	Objednáací číslo	Kč/ks
400	350x350	10,00	20	1156037	**	4156037	**	36156037	**

Minimální odběr: 25 m<sup>2</sup>, menší množství, jiné rozměry a ochranná fólie na poptání

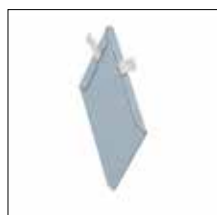

**Kosočtvercová šablona** tloušťka 0,70 mm, včetně 2 příponek na šablonu

Jmenovitá velikost	Rozměr	Kus/m <sup>2</sup>	Balení ks	Objednáací číslo	Kč/ks	Objednáací číslo	Kč/ks	Objednáací číslo	Kč/ks
250	225x386	28,00	50	1156018	**	4156018	**		

Minimální odběr: 25 m<sup>2</sup>, menší množství, jiné rozměry a ochranná fólie na poptání



**Příponka**, RHEINZINK-prePATINA walzblank, pro šablony a profily

			Balení ks	Objednáací číslo	Kč/ks	Objednáací číslo	Kč/ks	Objednáací číslo	Kč/ks
			500	1156061	**				

Upozornění: Počet příponek dle potřeb statiky

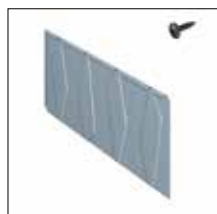

**Šablona Kristall, levá**

Rozměr výška x šířka	Tloušťka mm	Kus/m <sup>2</sup>	Balení	Objednáací číslo	Kč/ks	Objednáací číslo	Kč/ks	Objednáací číslo	Kč/ks
425x930	0,70	2,53	8			6156093	**		

včetně upevňovacího vrtu + bit

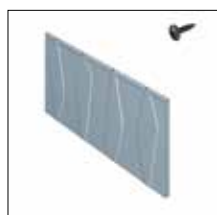

**Šablona Kristall, pravá**

Rozměr výška x šířka	Tloušťka mm	Kus/m <sup>2</sup>	Balení	Objednáací číslo	Kč/ks	Objednáací číslo	Kč/ks	Objednáací číslo	Kč/ks
425x930	0,70	2,53	8			6156092	**		

včetně upevňovacího vrtu + bit

Velkoformátová šablona  
Lištová příponka  
Příponka

prePATINA walzblank

prePATINA blaugrau

prePATINA schiefergrau

**Velkoformátová šablona, střešní, s fólií, dodatečně příponky podle potřeb statiky**

Rozměr výška x šířka	Tloušťka mm	Kus/ m <sup>2</sup>	Balení	Objednací číslo	Kč/ m <sup>2</sup>	Objednací číslo	Kč/ m <sup>2</sup>	Objednací číslo	Kč/ m <sup>2</sup>
600x1200	0,70	1,39	na zakázku	7156168	**	6156168	**	36156168	**
500x1000	0,70	2,00	na zakázku	7156169	**	6156169	**	36156169	**
400x800	0,70	3,13	na zakázku	7156170	**	6156170	**	36156170	**
333x600	0,70	5,01	na zakázku	7156171	**	6156171	**	36156171	**

**Velkoformátová šablona, fasádní, s fólií, dodatečně příponky podle potřeb statiky**

Rozměr výška x šířka	Tloušťka mm	Kus/ m <sup>2</sup>	Balení	Objednací číslo	Kč/ m <sup>2</sup>	Objednací číslo	Kč/ m <sup>2</sup>	Objednací číslo	Kč/ m <sup>2</sup>
600x1200	0,80	1,39	na zakázku	7156164	**	6156164	**	36156164	**
500x1000	0,80	2,00	na zakázku	7156165	**	6156165	**	36156165	**
400x800	0,80	3,13	na zakázku	7156166	**	6156166	**	36156166	**
333x600	0,80	5,01	na zakázku	7156167	**	6156167	**	36156167	**

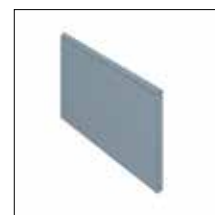
**Všeobecné pokyny pro velkoformátové šablony**

Minimální odběr:

25 m<sup>2</sup>, menší množství a jiné rozměry na poptání

Upozornění:

Nutno dávat pozor na směr pokládky a uvést v objednávce!

Možný směr pokládky zprava doleva nebo zleva doprava!

**Lištová příponka, RHEINZINK-prePATINA schiefergrau, 600 mm**

Balení ks	Objednací číslo	Kč/ ks	Objednací číslo	Kč/ ks	Objednací číslo	Kč/ ks
1					35156060	**

Upozornění:

Počet příponek dle potřeb statiky

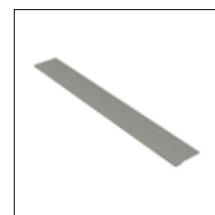
**Příponka, RHEINZINK-prePATINA schiefergrau, 50 mm**

Balení ks	Objednací číslo	Kč/ ks	Objednací číslo	Kč/ ks	Objednací číslo	Kč/ ks
1					35156059	**

Upozornění:

Počet příponek dle potřeb statiky



## RHEINZINK-prePATINA

Art-Line spodní krycí díl, vrchní krycí díl  
Vnější rohový profil, vnitřní rohový profil

prePATINA walzblank

prePATINA blaugrau

prePATINA schiefergrau



## Art-Line - spodní krycí díl

Rozměr výška x šířka	Tloušťka mm	Balení	Objednací číslo	Kč/ ks	Objednací číslo	Kč/ ks	Objednací číslo	Kč/ ks
1000x250	0,70	na zakázku			6155950	**		
500x500	0,70	na zakázku			6155961	**		
500x250	0,70	na zakázku			6155951	**		
250x1000	0,70	na zakázku			6155941	**		
250x500	0,70	na zakázku			6155940	**		
250x250	0,70	na zakázku			6155960	**		

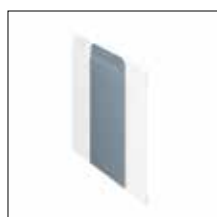

## Art-Line - vrchní krycí díl

Rozměr výška x šířka	Tloušťka mm	Balení	Objednací číslo	Kč/ ks	Objednací číslo	Kč/ ks	Objednací číslo	Kč/ ks
1000x250	0,70	na zakázku			6155921	**		
500x500	0,70	na zakázku			6155931	**		
500x250	0,70	na zakázku			6155920	**		
250x1000	0,70	na zakázku			6155911	**		
250x500	0,70	na zakázku			6155910	**		
250x250	0,70	na zakázku			6155930	**		



## Art-Line - profil vnějšího rohu

Délka m	Tloušťka mm	Balení	Objednací číslo	Kč/ m	Objednací číslo	Kč/ m	Objednací číslo	Kč/ m
2,00	0,70	na zakázku			6155975	**		



## Art-Line - profil vnitřního rohu

Délka m	Tloušťka mm	Balení	Objednací číslo	Kč/ m	Objednací číslo	Kč/ m	Objednací číslo	Kč/ m
2,00	0,70	na zakázku			6155980	**		

Art-Line - soklový profil  
Stykový plech soklového profilu  
Upevňovací vrut

prePATINA walzblank

prePATINA blaugrau

prePATINA schiefergrau

**Art-Line - soklový profil**

Délka m	Tloušťka mm	Balení	Objednací číslo	Kč/ m	Objednací číslo	Kč/ m	Objednací číslo	Kč/ m
1,99	0,70	na zakázku			6155970	**		



**Art-Line - stykový plech soklového profilu**

Tloušťka mm	Balení	Objednací číslo	Kč/ ks	Objednací číslo	Kč/ ks	Objednací číslo	Kč/ ks
0,70	na zakázku			6155990	**		



**Art-Line - upevňovací vrut**

Balení ks	Objednací číslo	Kč/ bal.	Objednací číslo	Kč/ bal.	Objednací číslo	Kč/ bal.
500	14155995	**				

včetně bitu



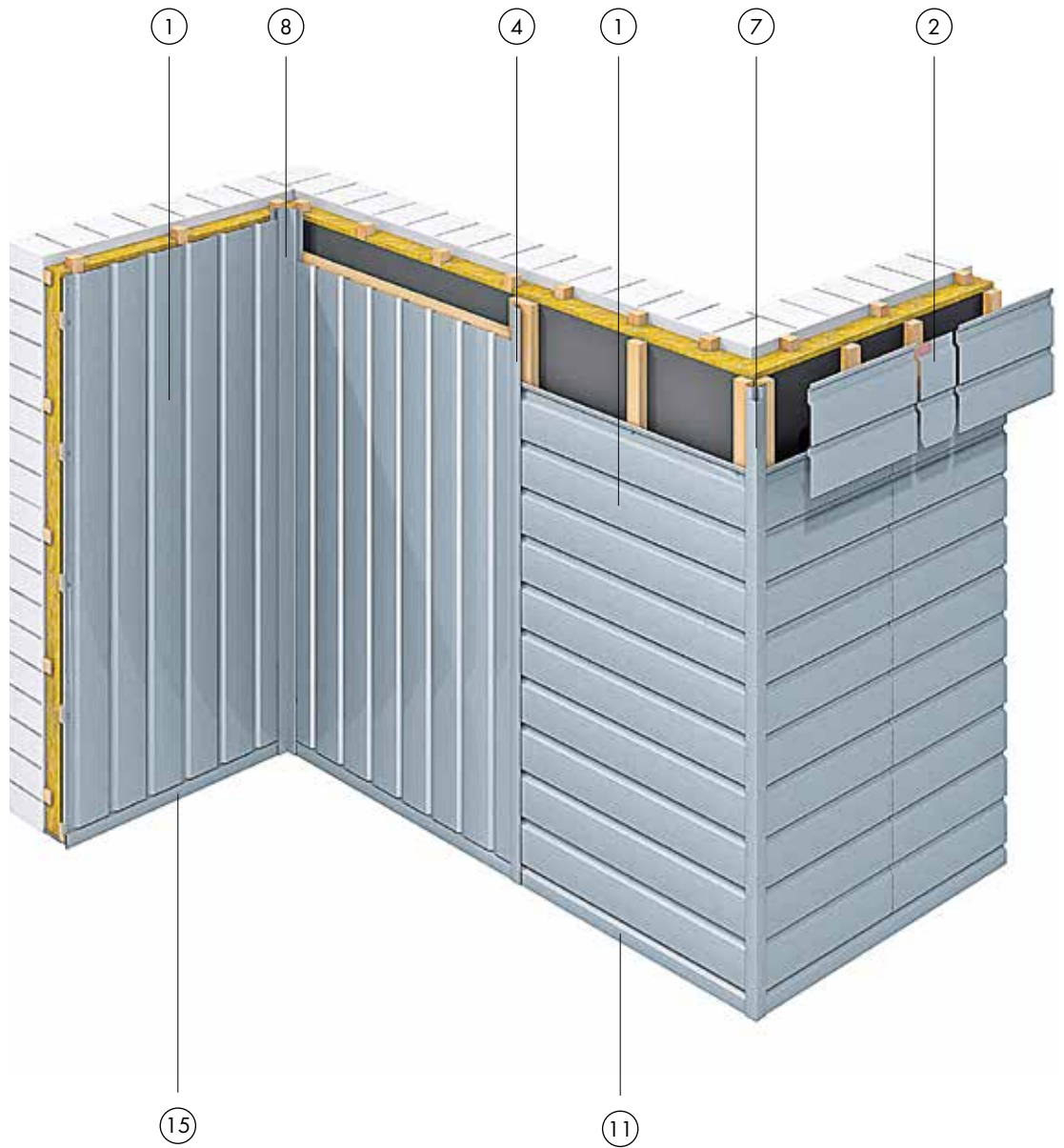



## OBSAH – SP-LINE

	Strana
1 Základní profil	58
2 Stykový plech pro základní profil, vodorovně	58
3 Stykový plech pro základní profil, svisle	58
4 Dělicí profil	58
5 Zásuvný profil	58
6 Profil ostění	59
7 Profil vnějšího rohu	59
8 Profil vnitřního rohu	59
9 Uzavírací profil	59
10 Zásuvná kapsa	59
11 Soklový profil, vodorovně	60
12 Stykový plech soklového profilu, vodorovně	60
13 Profil nadpraží, vodorovně	60
14 Stykový plech pro profil nadpraží, vodorovně	60
15 Soklový profil/profil nadpraží, svisle	60
16 Stykový plech soklového profilu/profilu nadpraží, svisle	60
17 Římsový profil	61
18 Stykový plech římsového profilu	61
19 Zakládací profil na štitu, svisle	61
20 Zakládací profil, svisle	61
21 Ukončovací profil, svisle	61

## RHEINZINK-prePATINA

Základní profil, stykový plech pro základní profil  
Dělicí profil, zásuvný profil

prePATINA walzblank

prePATINA blaugrau

prePATINA schiefergrau

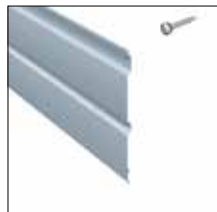

## Základní profil, délka 3 m

Délka m	Tloušťka mm	m/ karton	Objednáací číslo	Kč/ m	Objednáací číslo	Kč/ m	Objednáací číslo	Kč/ m
3,00	0,70	9			4136401	**		

včetně kotvicích prvků s utahovacím nástavcem

Upozornění:

stavební šířka: 350 mm

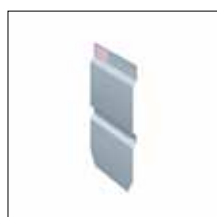
plocha pokrytí: 1,05 m<sup>2</sup>

## Stykový plech pro základní profil, vodorovně

Tloušťka mm	Balení	Objednáací číslo	Kč/ ks	Objednáací číslo	Kč/ ks	Objednáací číslo	Kč/ ks
0,70	na zakázku			4136460	**		

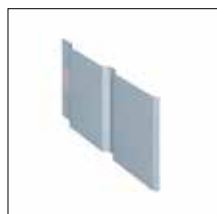

## Stykový plech pro základní profil, svisle

Tloušťka mm	Balení	Objednáací číslo	Kč/ ks	Objednáací číslo	Kč/ ks	Objednáací číslo	Kč/ ks
0,70	na zakázku			4136461	**		



## Dělicí profil včetně napojení

Délka m	Tloušťka mm	Balení	Objednáací číslo	Kč/ m	Objednáací číslo	Kč/ m	Objednáací číslo	Kč/ m
3,00	0,70	na zakázku			4136446	**		

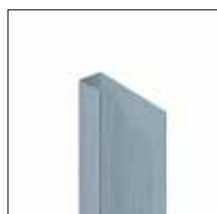

## Zásuvný profil

Délka m	Tloušťka mm	Balení	Objednáací číslo	Kč/ m	Objednáací číslo	Kč/ m	Objednáací číslo	Kč/ m
3,00	0,70	na zakázku			4136415	**		

## RHEINZINK-prePATINA

2015

Profil ostění, profil vnějšího rohu  
 Profil vnitřního rohu, uzavírací profil  
 Zásuvná kapsa

prePATINA walzblank

prePATINA blaugrau

prePATINA schiefergrau

## Profil ostění

Délka m	Tloušťka mm	Balení	Objednací číslo	Kč/ m	Objednací číslo	Kč/ m	Objednací číslo	Kč/ m
3,00	0,70	na zakázku			4136456	**		

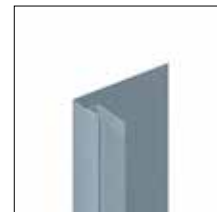

## Profil vnějšího rohu včetně napojení

Délka m	Tloušťka mm	Balení	Objednací číslo	Kč/ m	Objednací číslo	Kč/ m	Objednací číslo	Kč/ m
3,00	0,70	na zakázku			4136441	**		



## Profil vnitřního rohu včetně napojení

Délka m	Tloušťka mm	Balení	Objednací číslo	Kč/ m	Objednací číslo	Kč/ m	Objednací číslo	Kč/ m
3,00	0,70	na zakázku			4136451	**		

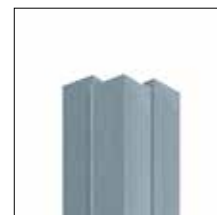

## Uzavírací profil, část děrována

Délka m	Tloušťka mm	Balení	Objednací číslo	Kč/ m	Objednací číslo	Kč/ m	Objednací číslo	Kč/ m
3,00	0,70	na zakázku			4136417	**		

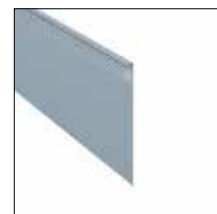

## Zásuvná kapsa

Délka m	Tloušťka mm	Balení	Objednací číslo	Kč/ m	Objednací číslo	Kč/ m	Objednací číslo	Kč/ m
3,00	0,70	na zakázku			4136418	**		



## RHEINZINK-prePATINA

Soklový profil, stykový plech soklového profilu

Profil nadpraží, stykový plech pro profil nadpraží

Soklový profil / profil nadpraží, stykový plech soklového profilu / profilu nadpraží

prePATINA walzblank

prePATINA blaugrau

prePATINA schiefergrau

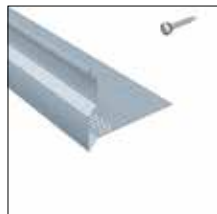

## Soklový profil, vodorovně

Délka m	Tloušťka mm	Balení	Objednáací číslo	Kč/ m	Objednáací číslo	Kč/ m	Objednáací číslo	Kč/ m
3,00	0,70	na zakázku			4136411	**		

včetně kotvicích prvků s utahovacím nástavcem



## Stykový plech soklového profilu, vodorovně

Tloušťka mm	Balení	Objednáací číslo	Kč/ ks	Objednáací číslo	Kč/ ks	Objednáací číslo	Kč/ ks
0,70	na zakázku			4136463	**		



## Profil nadpraží, vodorovně

Délka m	Tloušťka mm	Balení	Objednáací číslo	Kč/ m	Objednáací číslo	Kč/ m	Objednáací číslo	Kč/ m
3,00	0,70	na zakázku			4136420	**		

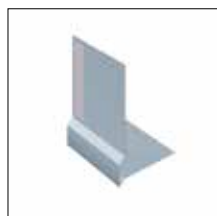

## Stykový plech pro profil nadpraží, vodorovně

Tloušťka mm	Balení	Objednáací číslo	Kč/ ks	Objednáací číslo	Kč/ ks	Objednáací číslo	Kč/ ks
0,70	na zakázku			4136464	**		



## Soklový profil / profil nadpraží, svisle

Délka m	Tloušťka mm	Balení	Objednáací číslo	Kč/ m	Objednáací číslo	Kč/ m	Objednáací číslo	Kč/ m
3,00	0,70	na zakázku			4136425	**		

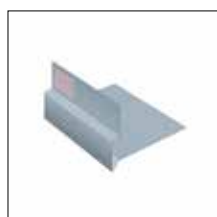

## Stykový plech soklového profilu / profilu nadpraží, svisle

Tloušťka mm	Balení	Objednáací číslo	Kč/ ks	Objednáací číslo	Kč/ ks	Objednáací číslo	Kč/ ks
0,70	na zakázku			4136462	**		

## RHEINZINK-prePATINA

2015

Římsový profil, stykový plech římsového profilu  
Zakládací profil na štítu, zakládací profil  
Ukončovací profil

prePATINA walzblank

prePATINA blaugrau

prePATINA schiefergrau

## Římsový profil

Délka m	Tloušťka mm	Balení	Objednací číslo	Kč/ m	Objednací číslo	Kč/ m	Objednací číslo	Kč/ m
3,00	0,70	na zakázku			4136416	**		



## Stykový plech římsového profilu

Tloušťka mm	Balení	Objednací číslo	Kč/ ks	Objednací číslo	Kč/ ks	Objednací číslo	Kč/ ks
0,70	na zakázku			4136465	**		

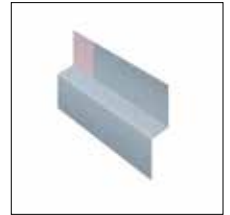

## Zakládací profil na štítu, svisle

Délka m	Tloušťka mm	Balení	Objednací číslo	Kč/ m	Objednací číslo	Kč/ m	Objednací číslo	Kč/ m
3,00	0,70	na zakázku			4136406	**		

včetně kotvicích prvků s utahovacím nástavcem



## Zakládací profil, svisle

Délka m	Tloušťka mm	Balení	Objednací číslo	Kč/ m	Objednací číslo	Kč/ m	Objednací číslo	Kč/ m
3,00	0,70	na zakázku			4136430	**		



## Ukončovací profil, svisle

Délka m	Tloušťka mm	Balení	Objednací číslo	Kč/ m	Objednací číslo	Kč/ m	Objednací číslo	Kč/ m
3,00	0,70	na zakázku			4136435	**		

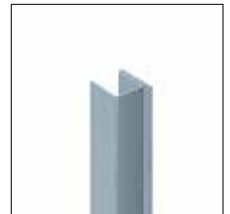

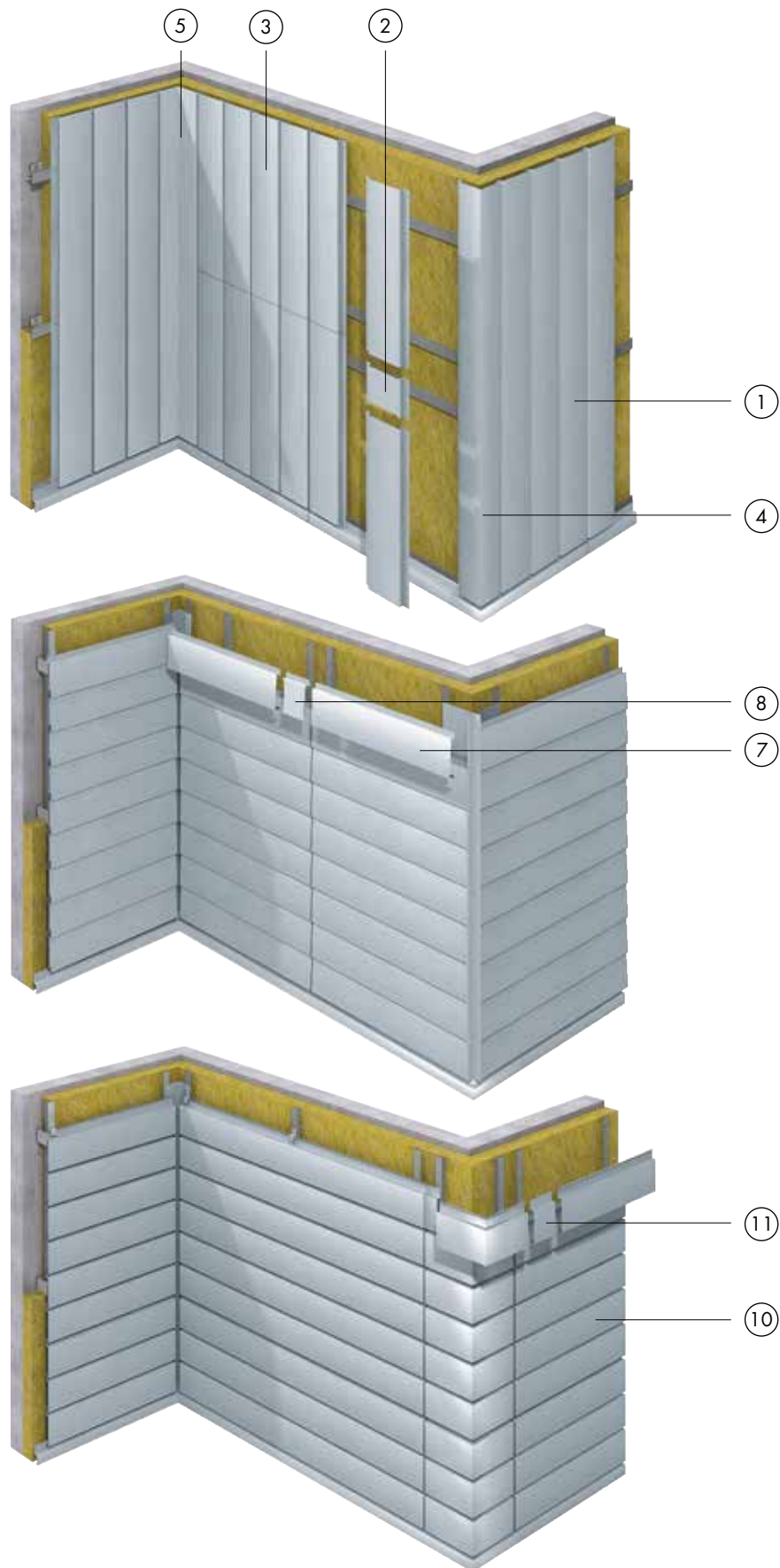

**OBSAH – SYSTÉMY FASÁDNÍCH PANELŮ**

	Strana
1 Drážkový panel SF 25	64
2 Stykový plech SF 25	64
3 Přejížděcí panely SF 25	64
4 Přejížděcí panely SF 25 - vnější rohy	65
5 Přejížděcí panely SF 25 - vnitřní rohy	65
6 Příplatky	66
7 Přesazený panel ST 40	67
8 Stykový plech ST 40	67
9 Příplatky	67
10 Horizontální panel H 25	68
11 Stykový plech H 25	68
12 Upevňovací lišta	68
13 Příplatky	69
14 Kazeta typ B	70
15 Upevňovací lišta	70

## RHEINZINK-prePATINA

Drážkový panel SF 25  
 Stykový plech SF 25  
 Přechodové panely SF 25

prePATINA walzblank

prePATINA blaugrau

prePATINA schiefergrau

**Drážkový panel SF 25, s fólií, drážka/pero, délka 4 m nebo 3 m, mezera 0-30 mm**

Staveb. šířka mm	Tloušťka mm	Balení	Objednací číslo	Kč/ m	Objednací číslo	Kč/ m	Objednací číslo	Kč/ m
291-333	1,00	na zakázku			6136201	**	36136201	**
241-290	1,00	na zakázku			6136202	**	36136202	**
200-240	1,00	na zakázku			6136203	**	36136203	**

Upozornění:

stavební šířka = pohledová plocha + mezera

rozvinutá šířka = stavební šířka + 110 mm

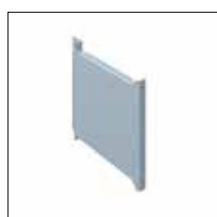
**Stykový plech SF 25, s fólií**

Staveb. šířka mm	Tloušťka mm	Balení	Objednací číslo	Kč/ ks	Objednací číslo	Kč/ ks	Objednací číslo	Kč/ ks
291-333	1,00	na zakázku			6156063	**	36156063	**
241-290	1,00	na zakázku			6156064	**	36156064	**
200-240	1,00	na zakázku			6156065	**	36156065	**

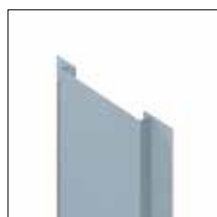
**Přechodový panel SF 25, s fólií, drážka/drážka, délka 4 m nebo 3 m**

Staveb. šířka mm	Tloušťka mm	Balení	Objednací číslo	Kč/ m	Objednací číslo	Kč/ m	Objednací číslo	Kč/ m
291-333	1,00	na zakázku			6136207	**	36136207	**
241-290	1,00	na zakázku			6136208	**	36136208	**
200-240	1,00	na zakázku			6136209	**	36136209	**

Upozornění:

stavební šířka = pohledová plocha

rozvinutá šířka = pohledová plocha + 160 mm

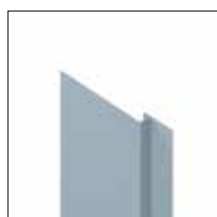
**Přechodový panel SF 25, s fólií, drážka jednostranná, délka 4 m nebo 3 m**

Staveb. šířka mm	Tloušťka mm	Balení	Objednací číslo	Kč/ m	Objednací číslo	Kč/ m	Objednací číslo	Kč/ m
291-333	1,00	na zakázku			6136211	**	36136211	**
241-290	1,00	na zakázku			6136212	**	36136212	**
200-240	1,00	na zakázku			6136213	**	36136213	**

Upozornění:

stavební šířka = pohledová plocha

rozvinutá šířka = pohledová plocha + 80 mm



Rohové panely SF 25 - vnější rohy  
Rohové panely SF 25 - vnitřní rohy

prePATINA walzblank

prePATINA blaugrau

prePATINA schiefergrau

**Rohový panel SF 25 - vnější roh, s fólií, drážka/pero, délka 4 m nebo 3 m, mezera 0-30 mm**

Pohl. plocha mm	Tloušťka mm	Balení	Objednací číslo	Kč/m	Objednací číslo	Kč/m	Objednací číslo	Kč/m
301-400	1,00	na zakázku			6136321	**	36136321	**
201-300	1,00	na zakázku			6136320	**	36136320	**
120-200	1,00	na zakázku			6136229	**	36136229	**

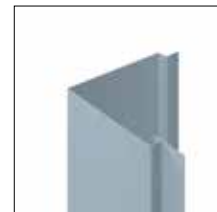

Upozornění:

pohledová plocha = 120 - 400 mm (na každé straně 60 - 200 mm)  
celková šířka = pohledová plocha + mezera  
rozvinutá šířka = celková šířka + 110 mm  
V objednávce je nutno uvést údaj drážka nebo pero, levé nebo pravé

**Rohový panel SF 25 - vnější roh, s fólií, drážka/drážka, délka 4 m nebo 3 m**

Pohl. plocha mm	Tloušťka mm	Balení	Objednací číslo	Kč/m	Objednací číslo	Kč/m	Objednací číslo	Kč/m
261-400	1,00	na zakázku			6136243	**	36136243	**
120-260	1,00	na zakázku			6136244	**	36136244	**



Upozornění:

pohledová plocha = 120 - 400 mm (na každé straně 60 - 200 mm)  
celková šířka = pohledová plocha  
rozvinutá šířka = celková šířka + 160 mm

**Rohový panel SF 25 - vnitřní roh, s fólií, drážka/pero, délka 4 m nebo 3 m, mezera 0-30 mm**

Pohl. plocha mm	Tloušťka mm	Balení	Objednací číslo	Kč/m	Objednací číslo	Kč/m	Objednací číslo	Kč/m
301-400	1,00	na zakázku			6136323	**	36136323	**
201-300	1,00	na zakázku			6136322	**	36136322	**
120-200	1,00	na zakázku			6136250	**	36136250	**

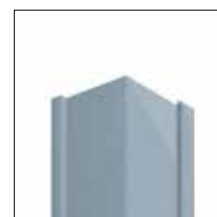

Upozornění:

pohledová plocha = 120 - 400 mm (na každé straně 60 - 200 mm)  
celková šířka = pohledová plocha + mezera  
rozvinutá šířka = celková šířka + 110 mm  
V objednávce je nutno uvést údaj drážka nebo pero, levé nebo pravé

**Rohový panel SF 25 - vnitřní roh, s fólií, drážka/drážka, délka 4 m nebo 3 m**

Pohl. plocha mm	Tloušťka mm	Balení	Objednací číslo	Kč/m	Objednací číslo	Kč/m	Objednací číslo	Kč/m
261-400	1,00	na zakázku			6136264	**	36136264	**
120-260	1,00	na zakázku			6136265	**	36136265	**

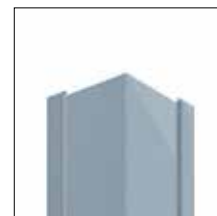

Upozornění:

pohledová plocha = 120 - 400 mm (na každé straně 60 - 200 mm)  
celková šířka = pohledová plocha  
rozvinutá šířka = celková šířka + 160 mm

## RHEINZINK-prePATINA

## Příplatky

prePATINA walzblank

prePATINA blaugrau

prePATINA schiefergrau

## Příplatek za nestandardní délku

	Objednací číslo	Kč/m	Objednací číslo	Kč/m	Objednací číslo	Kč/m
	9901011	**				

## Příplatek za ukončení

	Objednací číslo	Kč/ks	Objednací číslo	Kč/ks	Objednací číslo	Kč/ks
	9901010	**				

## Příplatek za nástřih pro rohový profil

	Objednací číslo	Kč/ks	Objednací číslo	Kč/ks	Objednací číslo	Kč/ks
	9901009	**				

## Všeobecná upozornění k drážkovému panelu

Standardní délky:	3,00 a 4,00 m
Fixní délky:	0,25 do 4,00 m
Stavební šířky (pohledová plocha + mezera):	200 do 333 mm
Mezera:	0 do 30 mm

Pokládka:	vertikální: zleva doprava / nebo / zprava doleva horizontální: seshora dolů diagonální: seshora dolů
-----------	--

Vrácení zboží specifických rozměrů vyloučeno.

Zakončení jsou možná pouze u pravouhlých výsečí panelů.

Možné zakončení panelů od 13 mm a 22 mm.

RHEINZINK-prePATINA

2015

Přesazený panel ST 40  
Stykový plech ST 40  
Příplatky

prePATINA walzblank

prePATINA blaugrau

prePATINA schiefergrau

**Přesazený panel ST 40, s fólií, délka 4 m nebo 3 m**

Staveb. šířka mm	Tloušťka mm	Balení	Objednací číslo	Kč/m	Objednací číslo	Kč/m	Objednací číslo	Kč/m
266-333	1,20	na zakázku			6136277	**		
216-265	1,20	na zakázku			6136278	**		
200-215	1,20	na zakázku			6136279	**		
266-333	1,00	na zakázku			6136283	**	36136283	**
216-265	1,00	na zakázku			6136284	**	36136284	**
200-215	1,00	na zakázku			6136285	**	36136285	**



Upozornění:

stavební šířka = pohledová plocha - cca. 10 mm  
rozvinutá šířka = stavební šířka + 130 mm

**Stykový plech ST 40, s fólií**

Staveb. šířka mm	Tloušťka mm	Balení	Objednací číslo	Kč/ks	Objednací číslo	Kč/ks	Objednací číslo	Kč/ks
266-333	1,00	na zakázku			6156070	**	36156070	**
216-265	1,00	na zakázku			6156071	**	36156071	**
200-215	1,00	na zakázku			6156072	**	36156072	**

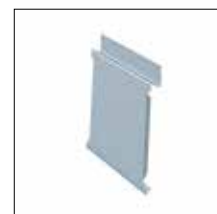

**Příplatek za nestandardní délku**

Objednací číslo	Kč/m	Objednací číslo	Kč/m	Objednací číslo	Kč/m
9901011	**				

**Příplatek za ukončení**

Objednací číslo	Kč/ks	Objednací číslo	Kč/ks	Objednací číslo	Kč/ks
9901010	**				

**Všeobecná upozornění pro přesazené panely**

Standardní délky: 3,00 a 4,00 m  
Nestandardní délky: 0,40 do 4,00 m  
Stavební šířky (pohledová plocha - cca. 9 mm): 200 do 333 mm

Pokládka: horizontální: zespoda nahoru

Vrácení zboží specifických rozměrů vyloučeno.

Možné zakončení panelů od 40 mm.

## RHEINZINK-prePATINA

Horizontální panel H 25

Stykový plech H 25

Upevňovací lišta

prePATINA walzblank

prePATINA blaugrau

prePATINA schiefergrau



## Horizontální panel H 25, s fólií, délka 4 m nebo 3 m

Staveb. šířka mm	Tloušťka mm	Balení	Objednací číslo	Kč/ m	Objednací číslo	Kč/ m	Objednací číslo	Kč/ m
294-333	1,20	na zakázku			6136295	**	36136295	**
244-293	1,20	na zakázku			6136296	**	36136296	**
200-243	1,20	na zakázku			6136297	**	36136297	**
294-333	1,00	na zakázku			6136300	**	36136300	**
244-293	1,00	na zakázku			6136301	**	36136301	**
200-243	1,00	na zakázku			6136302	**	36136302	**

Upozornění:

stavební šířka = pohledová plocha + mezera (20 mm)

rozvinutá šířka: tloušťka 1,20 mm = stavební šířka + 105 mm

tloušťka 1,00 mm = stavební šířka + 107 mm



## Stykový plech H 25, s fólií

Staveb. šířka mm	Tloušťka mm	Balení	Objednací číslo	Kč/ ks	Objednací číslo	Kč/ ks	Objednací číslo	Kč/ ks
294-333	1,00	na zakázku			6156075	**	36156075	**
244-293	1,00	na zakázku			6156076	**	36156076	**
200-243	1,00	na zakázku			6156077	**	36156077	**



## Upevňovací lišta, Al

Délka m	Objednací číslo	Kč/ ks	Objednací číslo	Kč/ ks	Objednací číslo	Kč/ ks
2,000	9399000	**				
0,100	9399003	**				
0,065	9399002	**				

prePATINA walzblank

prePATINA blaugrau

prePATINA schiefergrau

**Příplatek za nestandardní délku**

	Objednací číslo	Kč/m	Objednací číslo	Kč/m	Objednací číslo	Kč/m
	9901011	**				

**Příplatek za ukončení**

	Objednací číslo	Kč/ks	Objednací číslo	Kč/ks	Objednací číslo	Kč/ks
	9901010	**				

**Příplatek za nástřih pro rohový profil**

	Objednací číslo	Kč/ks	Objednací číslo	Kč/ks	Objednací číslo	Kč/ks
	9901009	**				

**Všeobecná upozornění pro horizontální panely**

Standardní délky: 3,00 a 4,00 m  
 Nestandardní délky: 0,40 do 6,00 m  
 Stavební šířky (pohledová plocha + mezera): 200 do 333 mm  
 Mezera: 20 mm

Pokládka: horizontální: zespoda nahoru

Vrácení zboží specifických rozměrů vyloučeno.

Možné zakončení panelů od 24 mm.

## RHEINZINK-prePATINA

Kazety  
Upevňovací lišta

prePATINA walzblank

prePATINA blaugrau

prePATINA schiefergrau



## Kazeta, typ B, s fólií

Staveb. šířka mm	Tloušťka mm	Balení	Objednací číslo	Kč/ m <sup>2</sup>	Objednací číslo	Kč/ m <sup>2</sup>	Objednací číslo	Kč/ m <sup>2</sup>
820x800	1,50	na zakázku			6156260	**		
720x2100	1,50	na zakázku			6156261	**		
645x2500	1,50	na zakázku			6156262	**		
520x4000	1,50	na zakázku			6156266	**		
610x1200	1,20	na zakázku			6156270	**	36156270	**
570x2000	1,20	na zakázku			6156271	**	36156271	**
520x2500	1,20	na zakázku			6156272	**	36156272	**
420x3000	1,20	na zakázku			6156273	**	36156273	**

Upozornění:

stavební šířka = pohledová plocha + mezera (20 mm)  
speciální rozměry na poptání



## Upevňovací lišta, Al

Délka m	Objednací číslo	Kč/ ks	Objednací číslo	Kč/ ks	Objednací číslo	Kč/ ks
2,000	9399000	**				
0,100	9399003	**				
0,065	9399002	**				

## Všeobecná upozornění pro kazety

Mezera:

20 mm

Pokládka:

horizontální: zespoda nahoru

Vrácení zboží specifických rozměrů vyloučeno.



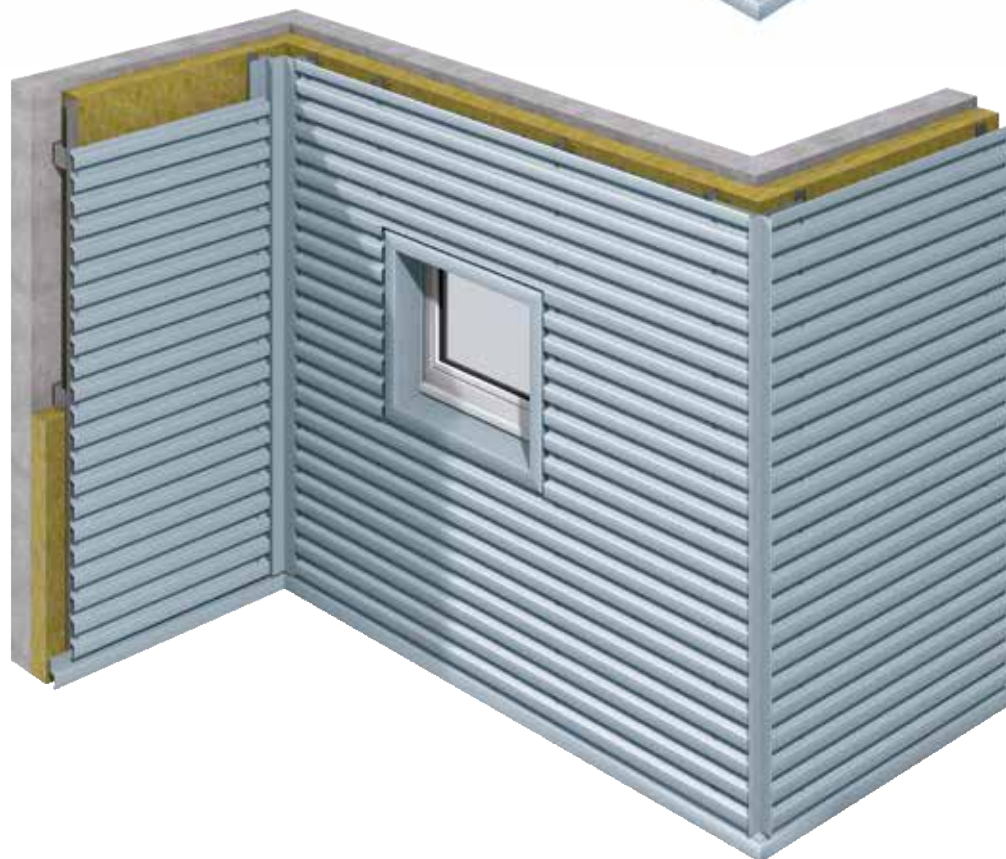
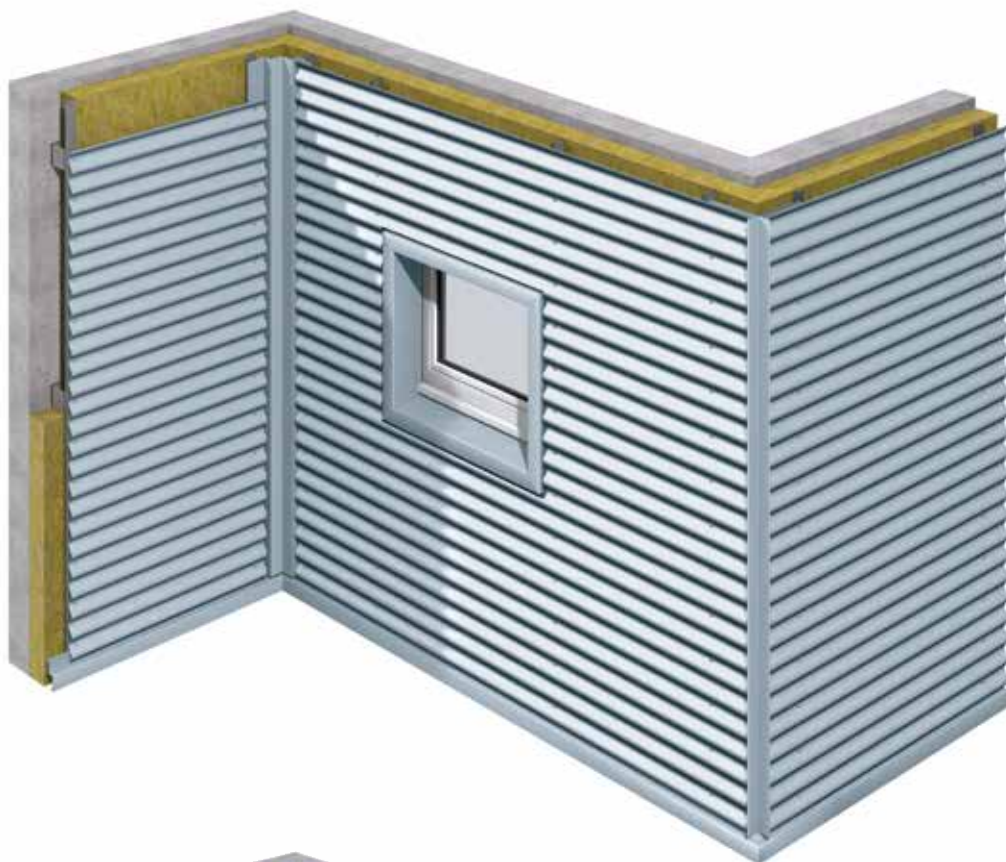



## OBSAH – SYSTÉMY FASÁDNÍCH PROFILŮ

	Strana
1 Vlnitý profil	74
2 Trapézový profil	75

## RHEINZINK-prePATINA

## Vlnité profily

prePATINA walzblank

prePATINA blaugrau

prePATINA schiefergrau

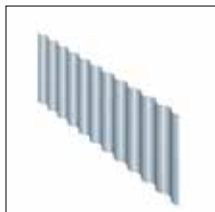
**Vlnitý profil, s fólií, typ- stavební šířka 18/76 - 836**

Typ	Tloušťka mm	Staveb. šířka mm	bm/ m <sup>2</sup>	Objednací číslo	Kč/ m	Objednací číslo	Kč/ m	Objednací číslo	Kč/ m
18/76	1,00	836	~1,197			6136500	**		
18/76	0,80	836	~1,197			6136505	**		

Upozornění:

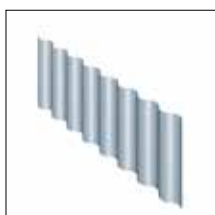
Převodní koeficient pro profil W 18/76 - 836 je 1,197 běžného metru = 1 m<sup>2</sup>**Vlnitý profil, s fólií, typ- stavební šířka 27/111 - 778**

Typ	Tloušťka mm	Staveb. šířka mm	bm/ m <sup>2</sup>	Objednací číslo	Kč/ m	Objednací číslo	Kč/ m	Objednací číslo	Kč/ m
27/111	1,00	778	~1,286			6136510	**		
27/111	0,80	778	~1,286			6136515	**		

Upozornění:

Převodní koeficient pro profil W 18/76 - 836 je 1,197 běžného metru = 1 m<sup>2</sup>**Příplatek za nestandardní rozměry, pro délky < 2000 mm resp. > 4000 mm**

	Objednací číslo	Kč/ ks	Objednací číslo	Kč/ ks	Objednací číslo	Kč/ ks
	9901014	**				

**Všeobecná upozornění pro vlnité profily**

Množství odběru:

minimálně 25 m<sup>2</sup>, menší množství a jiné rozměry na poptání

Délka profilů:

min. 250 mm  
max. 5000 mm

Zakulacení na poptání:

Parametr: radius, délka kusu, počet

Trapézové profily

prePATINA walzblank

prePATINA blaugrau

prePATINA schiefergrau

**Trapézový profil, s fólií, typ- stavební šířka 25/88 - 700**

Typ	Tloušťka mm	Staveb. šířka mm	bm/m <sup>2</sup>	Objednací číslo	Kč/m	Objednací číslo	Kč/m	Objednací číslo	Kč/m
25/88	1,00	700	~1,429			6136530	**		
25/88	0,80	700	~1,429			6136535	**		

Upozornění:

Převodní koeficient pro profil T 25/88 - 700 je 1,429 běžného metru = 1 m<sup>2</sup>

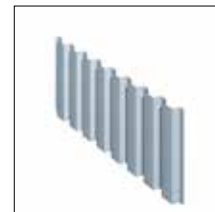

**Trapézový profil, s fólií, typ- stavební šířka 25/128 - 768**

Typ	Tloušťka mm	Staveb. šířka mm	bm/m <sup>2</sup>	Objednací číslo	Kč/m	Objednací číslo	Kč/m	Objednací číslo	Kč/m
25/128	1,00	768	~1,303			6136540	**		
25/128	0,80	768	~1,303			6136545	**		

Upozornění:

Převodní koeficient pro profil T 25/128 - 768 je 1,303 běžného metru = 1 m<sup>2</sup>

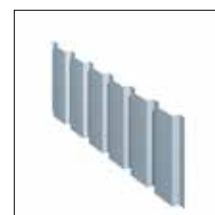

**Příplatek za nestandardní rozměry, pro délky < 2000 mm resp. > 4000 mm**

Objednací číslo	Kč/ks	Objednací číslo	Kč/ks	Objednací číslo	Kč/ks
9901014	**				

**Všeobecná upozornění pro trapézové profily**

Pozor:

Uveďte na objednávce pohledovou stranu A nebo B.

Množství odběru:

minimálně 25 m<sup>2</sup>, menší množství a jiné rozměry na poptání

Délka profilů:

min. 250 mm  
max. 5000 mm

Zakulacení na poptání:

Parametr: radius, délka kusu, počet



## OBSAH – VŠEOBECNÉ INFO

	Strana
1 Servis	78
2 Všeobecné dodací a platební podmínky	84
3 Kontakt	85
4 Seznam použitých výrazů	86

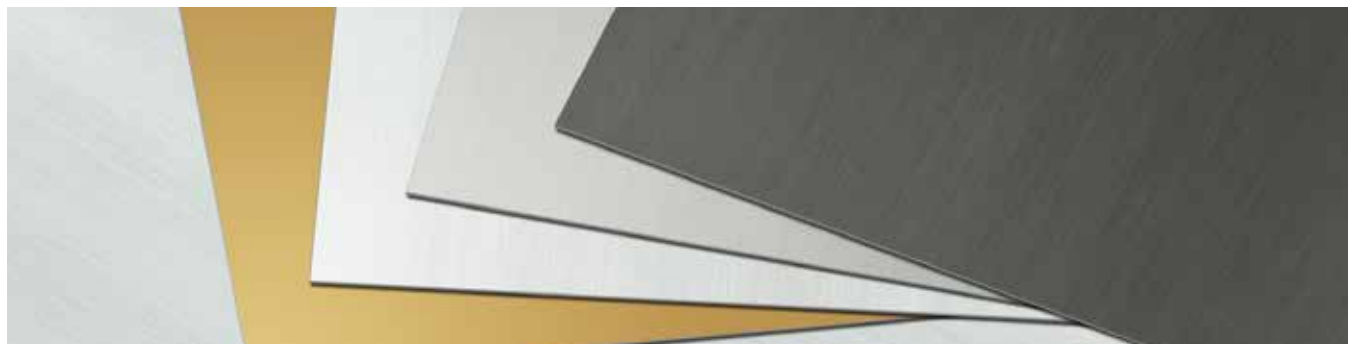

### Materiál s budoucností

Při udržitelné výstavbě získává ohleduplnost stavebních materiálů k životnímu prostředí na významu a ovlivňuje rozhodování při volbě materiálu. Důraz je přitom kladen kromě dlouhé životnosti materiálu také na energetickou náročnost výroby, míru recyklovatelnosti a tím dosaženou úsporu energie.

Společnost RHEINZINK si již tradičně vysoce cení ohleduplnosti k životnímu prostředí. Již při těžbě a zpracování suroviny jsou hodnoceny ekologické parametry: spotřeba energie je extrémně nízká. Nejmodernější výrobní zařízení redukuje vznik emisí na minimum. RHEINZINK je téměř na 100% recyklovatelný a svou dlouhou životností několika desetiletí staví náročná srovnávací kritéria. I po ukončení využití materiálu v podobě střechy, fasádního opláštění nebo odvodnění si RHEINZINK dále uchovává vysokou hodnotu: Vzhledem k tomu, že energetické nároky na recyklaci tvoří jen ca. 5% primární energetické potřeby a

dnes již bylo dosaženo hodnoty druhotné suroviny – starého kovu -ve výši až 60% ceny suroviny v čistém zinku, je rozhodnutí pro RHEINZINK také zcela v souladu s ohledem na budoucí generace. Díky vysokému recyklačnímu stupni přes 95% byla dále redukována spotřeba energie na primární materiál. Ve výrobním procesu firmy RHEINZINK je všechn šrot vzniklý při výrobě vrácen bez dalších úprav zpět do tavicího procesu.

Kromě svých vynikajících ekologických vlastností nás materiál RHEINZINK přesvědčí svým estetickým vzhledem. Materiál je vyráběn v různých produktových řadách a v různém provedení.

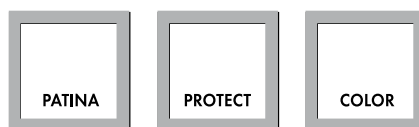

RHEINZINK PATINA je klasická výrobní linie. Leskle válcované provedení (prePATINA walzblank) vytváří postupem času působením atmosférických vlivů přírodní

patinu. V předzvětralých variantách prePATINA blaugrau, příp. schiefergrau, působí přírodní materiál již od prvního dne svou klasickou, typicky zinkovou modrošedou a břidlicově šedou barvou. Předzvětralé varianty této produktové linie se působením přírodních vlivů v průběhu roku ještě mění, zatímco modrošedý nebo břidlicově šedý vzhled z výroby u řady RHEINZINK-PROTECT LINE je dlouhodobě chráněn před dalším stárnutím neviditelnou vrstvou.

V produktové řadě COLOR LINE je již nyní k dispozici také barevná varianta materiálu RHEINZINK. Tím se otevírají široké možnosti pro tvorbu střechy, fasády a architektonických detailů. Také COLOR LINE totiž má vynikající zpracovatelské vlastnosti materiálu RHEINZINK. Aktuálně je k dispozici v barvách RHEINZINK-COLOR blau, RHEINZINK-COLOR ziegelrot, RHEINZINK-COLOR moosgrün, RHEINZINK-COLOR perlgold a RHEINZINK-COLOR nussbraun (modrá, cihlově červená, mechově zelená, perlově zlatá a ořechově hnědá).



### Všechno, jen ne povrchní

Vynikající ekologická bilance materiálu RHEINZINK je kompletně zdokumentována v dokumentu IBU-Produktdeklaration podle EN 18504 a DIN ISO 14025, typ III. Již před lety byl RHEINZINK po vyhodnocení celého životního cyklu (těžba suroviny, zpracování, užívání a recyklace) prohlášen nezávislým grémiem institutu Institut Bauen und Umwelt e.V. (IBU) stavebním produktem šetrným k životnímu prostředí.

Tento ekologický materiál není hořlavý, chrání před úderem blesku a byla také potvrzena jeho schopnost ochrany před elektromogem (IGEF). Společnost RHEINZINK podnikla v rámci dobrovolných, stálých a nezávislých kontrol atestaci vynikajícího managementu životního prostředí podle ISO 14001:2004, managementu kvality podle ISO 9001:2008 a energetického managementu podle ISO 50001:2011.

### Příkladně udržitelný

Rozhodnutí pro RHEINZINK je vždy také rozhodnutím ohleduplným k dalším generacím. Jen málo stavebních materiálů disponuje srovnatelnou pozitivní ekologickou bilancí. Již při těžbě a zpracování suroviny jsou zohledněna ekologická měřítká. Emise jsou díky nejmodernějšímu výrobnímu zařízení redukovány na minimum. Nejnižším zatížením CO<sub>2</sub> při výrobě a tím také nízkou spotřebou energie je RHEINZINK „lehkou váhou“ mezi stavebními kovy.

### Stabilní, trvale hodnotný

Všechny varianty materiálu RHEINZINK jsou vyráběny pro příští generace. Přesto ještě po ukončení dlouhého životního cyklu v podobě střešní krytiny, fasádního opláštění, odvodnění nebo interiérového obložení si materiál uchovává stále vysokou hodnotu: Vzhledem k tomu, že spotřeba energie na recyklaci tvoří jen ca. 5 % primární potřeby energie a dnes již dosahuje hodnota šrotu až 60 % ceny suroviny pro čistý zinek, je rozhodnutí pro přírodní surovinu také z ekonomického hlediska velmi hospodárné. Díky vysoké hodnotě recyklační kvóty přes 95 % tvoří dnes materiál RHEINZINK téměř z jedné třetiny druhotná surovina. Jde o působivý výsledek, který ale vzhledem k dlouhému životnímu cyklu materiálu půjde bohužel jen obtížně dále zvyšovat.



\* Označení uznané Institutem Bauen und Umwelt e.V. pro stavební produkty šetrné k životnímu prostředí



### Školení RHEINZINK

Ve školicím středisku RHEINZINK v Herzogenburgu se konají pravidelná školení, jejichž cílem je optimální příprava zpracovatelských firem na vysoké požadavky moderní klempířské a profilové techniky. Celý cyklus vzdělávání doplňují „mobilní školení“ v jednotlivých zemích. Forma školení představuje kombinaci teoretické a převážně praktické výuky. Předání kompletních technických podkladů a informací o aktuálním technologickém vývoji zaručuje kompetentní manipulaci a zpracování kvalitního materiálu RHEINZINK. Školení probíhá za účasti školicího klempíře RHEINZINK. Detailní informace o termínech a nabídce školení jsou k dispozici na [www.rheinzink.cz](http://www.rheinzink.cz) a také si je můžete vyžádat na adrese:

RHEINZINK ČR s.r.o.  
Na Valech 22  
290 01 Poděbrady  
tel.: +420 325 615465  
fax: +420 325 615721  
e-mail: [info@rheinzink.cz](mailto:info@rheinzink.cz)

### RHEINZINK – servis na stavbě

Využití podpory servisního týmu RHEINZINK na stavbě může mít různé důvody; buď se jedná o zprostředkování informací o správném odborném zpracování materiálu RHEINZINK novým uživatelům na konkrétním objektu nebo o podporu při použití inovativních systémů RHEINZINK pro střechu a fasádu. Podpora servisního týmu RHEINZINK má formu teoretickou za přispění technika v kanceláři nebo podobu ryze praktickou, kterou poskytuje RHEINZINK školicí klempíř přímo na stavbě realizační firmě.

Nabídka sahá od zprostředkování specifických zpracovatelských kritérií RHEINZINK přes efektivní používání strojů a speciálního nářadí až po podporu v oblasti prací na míru, dělení pásů, techniky drážkování, provedení obtížných detailů nebo použití moderních klempířských a systémových technik.

Bližší informace o rezervaci servisního týmu RHEINZINK lze sjednat s RHEINZINK ČR s.r.o.

### RHEINZINK – poradenství

Techničtí poradci RHEINZINK a školicí klempíři se svými rozsáhlými odbornými znalostmi jsou připraveni poskytnout podporu v zájmu zdárného výsledku na stavbě. Kontinuální výměna zkušeností s uživateli z nich dělá kompetentní partnery při plánování, projektování a zpracování materiálu.

Díky mezinárodní servisní síti dosahujeme i v komplikovaných případech adekvátního řešení bez kompromisů, v zájmu nejvyšší kvality.



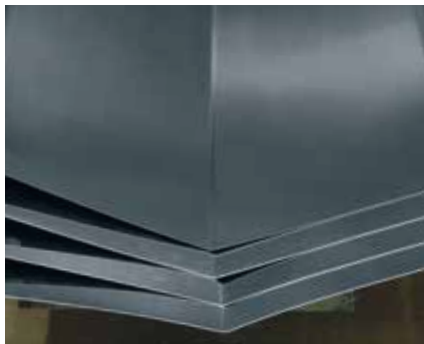

### RHEINZINK – stavební klempířství/ fasádní profily

Velmi často vyžaduje podoba stavebního objektu mnoho různých stavebních profilů. Pro optimalizaci stavebního procesu a pro zamezení výroby jednotlivých náročných dílů na místě stavby nabízí RHEINZINK službu rychlé a kvalitní výroby stavebních profilů. To platí jak pro klasické profily stavebního klempířství, tak i pro druhy profilů v oblasti krytin se stojatou drážkou. Nezáleží na tom, zda se jedná o kónický nebo kruhový prvek: možné je zhotovit mnoho forem. Nákrasy profilů dle daných rozměrů se archivují při přijetí objednávky společně s výrobními podklady, proto je kdykoliv možné doobjednat na základě zadání čísla objednávky bez nutnosti opětovného zadávání údajů o rozměrech, popř. nákrasů. Díky nabídce služeb RHEINZINK lze pro téměř každý tvar profilu garantovat řemeslnou kvalitu a hospodárnost.

### Profily stavebního klempířství:

Profily dle zadaných rozměrů na vyžádání.

### Fasádní profily:

Profily dle zadaných rozměrů na vyžádání.

### Předprofilované pásy:

Pásy včetně speciálních profilů pro střechy a fasády na vyžádání.

### Výhody servisu výroby profilů:

- Omezení finančně náročné výroby jednotlivých dílů
- Přesnost rozměrů díky moderním strojům
- Žádný problém s prořezem materiálu a kapacitou skladů
- Optimalizace průběhu Vaší zakázky díky omezení časově náročné výroby

### RHEINZINK – malé svitky

Svitky velkých rozměrů těžko vyhoví požadavkům klempířského řemesla na stavbě. Dnešní stavební postupy vyžadují krátké dodací lhůty a bezproblémovou manipulaci. RHEINZINK vyhověl těmto požadavkům a nabízí servis malých svitků, službu nařezání svitků na míru tak, aby vyhovely konkrétnímu požadavku stavby. Tyto svitky jsou zpravidla zhotoveny v krátkých dodacích lhůtách. Svitky standardních rozměrů jsou k dispozici ve všech pobočkách RHEINZINK. RHEINZINK AUSTRIA GMBH se spolu s RHEINZINK dodavatelskou sítí stará o bezproblémové dodání malých svitků. Možné je i osobní převzetí v pobočkách firmy RHEINZINK.

### Individuální servis

Malé svitky zhotovené na míru, i kónické, např. pro odborné a hospodárné přizpůsobení předem daným rozměrům budovy a jiným požadavkům: k dispozici ve flexibilních termínech dodání.



**RHEINZINK- odborná literatura**

**RHEINZINK –  
Anwendung in der Architektur,  
3. aktualizované vydání**

**RHEINZINK - Zásady pro zpracování  
klempířské práce**

**RHEINZINK - Souhrn pravidel techniky  
krytí na drážku**

**RHEINZINK - Drážkový panel navrho-  
vání a použití\***  
(\* na vyžádání v německém jazyce)

**RHEINZINK - Velkoformátové šablony  
navrhování a použití**

**RHEINZINK - Pracovní návod pájení  
naměkko**

**RHEINZINK - Střešní konstrukce**

**RHEINZINK - Fasádní systémy**

**RHEINZINK - Inovace: portréty  
produktů**

**RHEINZINK - Architektonické detaily**



### RHEINZINK na internetu

Aktuální informace, zprávy a odborné publikace

Představení nových produktů při uvedení na trh

Rozsáhlý seznam s mezinárodními referenčními objekty

Rozšířené technické informace ke všem skupinám produktů

Seznamy s rozsahy prací

Informace o školení RHEINZINK

Možnost online objednání literatury RHEINZINK

Vyhledávání obchodníků

Vyhledávání kvalitních řemesníků

### Bezplatná aplikace RHEINZINK

S knihovnou, mediatékou a databází referencí.

Pro iPad, iPhone a iPod touch.



### Navštivte nás také zde:



## VŠEOBECNÉ INFO

### 1. Udělení zakázky, zvláštní podmínky

- 1.1 Dodávky a služby jsou prováděny výhradně dle následujících podmínek a dle případných zvláštních podmínek, které byly objednateli sděleny.
- 1.2 Všeobecné obchodní podmínky objednatel je součástí platné pouze v případě výslovného písemného potvrzení z naší strany. Opomenutí, námitky ani provedení dodávky nebo služby neznamenají uznání cizích obchodních podmínek.

### 2. Ceny

- 2.1 Naše ceny jsou uvedeny za produkt bez balení.
- 2.2 Ceny jsou závislé na nákladových faktorech (ceny materiálů a surovin, náklady na výrobu a dopravu) a dále na údajích, které byly k dispozici při uzavření smlouvy. Pokud mezi uzavřením smlouvy a sjednaným termínem dodání uplynou minimálně 4 měsíce a nebo během této doby dojde k celkovému navýšení nákladů, jsme oprávněni provést příslušné navýšení ceny za účelem vyrovnání uvedeného navýšení nákladů.

### 3. Dodávky

- 3.1 Dílčí dodávky jsou přípustné.
- 3.2 Dodací lhůta začíná plynout okamžikem, kdy objednatel splní veškeré úkony součinnosti, které mu přísluší. Kalendářní dodací lhůta se posouvá o stejnou dobu, jakou představuje prodlení objednatel je splněním předpokladů pro provedení dodávky.
- 3.3 Jako dodržení dodací lhůty postačuje připravenost k odeslání.
- 3.4 Pokud na naší straně nebo na straně našich subdodavatelů nastanou po uzavření smlouvy okolnosti, které nelze ovlivnit, nebo které jsme nemohli předpokládat, např. nedostatek surovin a energií, vadné odlišky, vypočetky modelů, kokil, vyšší moc nebo okolnosti, za které neodpovídáme, a které nám podstatně ztíží nebo znemožní dodání, prodlužuje se dodací lhůta, resp. posouvá se termín dodání o dobu trvání takové překážky.
- 3.5 Objednatel nám může v případě prodlení, jakož i v případech dle bodu 3.4, zde však nejpozději po uplynutí 2 měsíců, stanovit přiměřenou dodatečnou lhůtu. Pokud nebude dodávka uskutečněna během dodatečně stanovené lhůty, nebo pokud z důvodů uvedených v bodě 3.4 prohlásíme nemožnost dodání, má objednatel právo odstoupit od smlouvy. Nárok na náhradu škody je vyloučen, leda že bychom prodlení zaviniли úmyslně nebo z hrubé nedbalosti.
- 3.6 Pokud bylo pro případ prodlení sjednáno smluvní pokuta, přísluší objednateli vedle toho pouze zákonné právo na odstoupení. V ostatním platí úprava podle bodu 3.5 věta 3.
- 3.7 Ze zpoždění některé dílčí dodávky objednatel nemůže uplatnit žádná práva týkající se zbývajících a dýchčích množství, leda že by o dílčí plnění neměl zájem.

### 4. Převzetí

- 4.1 V případě sjednaného nebo zákonem předepsaného převzetí se převzetí uskuteční na náklady objednatel v našem závodě nebo v našich prodejních pobočkách.
- 4.2 Pokud nebudou při převzetí uplatněny reklamace, není již možné reklamovat ty vady, které byly při převzetí patrné.
- 4.3 Pokud byl sjednán termín převzetí, a pokud objednatel tento termín z důvodů, za které je odpovědný, nedodrží, považuje se převzetí za uskutečněné a bez reklamaci. Pokud objednatel v převzetí brání okolnosti uvedené v bodě 3.4, bude mu příslušným způsobem prodloužena lhůta pro převzetí.

### 5. Zaslání, převod rizika

- 5.1 Dodávky se provádějí z RHEINZINK AUSTRIA GMBH nebo ze závodu D-Datteln.
- 5.2 Riziko přechází na objednatel společně s oznámením o připravenosti k odeslání, nejpozději však tehdy, když zboží opustí sklad nebo prodejní pobočky. To platí také v případě, kdy přepravu provádíme my.
- 5.3 Pojištění přepravy bude uzavřeno pouze na základě zvláštního ujednání a na účet objednatel.

### 6. Balení

- 6.1 Zajímáme se sběr palet zdarma v dodacím servisu nákladních automobilů. Likvidaci materiálu zajišťuje objednatel sám.

### 7. Poskytnutí materiálu

- 7.1 V případě vadného, chybného nebo pozdě poskytnutého materiálu nese objednatel náklady a škody, které nám tím byly způsobeny.

### 8. Hmotnosti a množství dodávky

- 8.1 Objednatel není oprávněn k reklamaci, dokud dodáme obvyklé tolerance a u množství nebo hmotnosti se nevykytí odchylky. O těchto je objednatel informován.
- 8.2 Pro fakturaci dané dodávky je rozhodující hmotnost a množství dodaného zboží, uvedené v našich dodacích listech a fakturách.

### 9. Samostatné zásobování

- 9.1 Jsme oprávněni posunout nebo zrušit naše příslušné dodací povinnosti, pokud bez našeho zavinění selže správně nebo včasné samostatné zásobování ze strany našeho subdodavatel.

### 10. Záruka

- 10.1 Objednatel musí zboží neprodleně zkontrolovat a případné vady písemně reklamovat (doložit fotodokumentaci). Skryté vady je nutné písemně reklamovat neprodleně po jejich objevení. V případě, kdy bude dodáno jiné než objednané zboží nebo jiné než množství, platí odpovídající ustanovení.
- 10.2 Až do vyjasnění reklamace se reklamované zboží nesmí dále zpracovávat. Musí nám být poskytnuta možnost kontroly reklamovaného zboží na místě samém; dále je nutné nám reklamované zboží dle dohody zaslat.
- 10.3 Vzorky přenechané objednateli představují referenční vzorky. Jejich přenechání nás i nadále opravňuje k dodávce podle obvyklých tolerancí.
- 10.4 V případě poškození tyto vady podle našeho uvážení odstraníme, poskytneme náhradu nebo vystavíme dobropis na účtovanou hodnotu reklamovaného zboží. Pokud se dodatečná oprava definitivně nezdaří, nebo pokud se dostaneme do prodlení s dodávkou náhrady, může nám objednatel stanovit přiměřenou dodatečnou lhůtu a po jejím uplynutí podle vlastní volby požadovat výhradně zrušení smlouvy nebo slevu.
- 10.5 Dále ručíte za následné škody z vad na základě absence příslibené vlastnosti, pokud byl příslib vlastnosti poskytnut za účelem ochrany objednatel proti takovým škodám.
- 10.6 Záruční doba činí dle zákonných podmínek 2 roky od dodávky, za předpokladu dodržení záručních podmínek.

### 11. Rady, doporučení

- 11.1 Návrhy týkající se zpracování materiálu, jakož i jiné pokyny a doporučení poskytujeme podle nejlepšího vědomí, avšak s výhradou ručení. Ručení za úmyslné nebo hrubé nedbalé jednání tím zůstává nedotčeno.

## VŠEOBECNÉ DODACÍ A PLATEBNÍ PODMÍNKY

### 12. Platební podmínky

- 12.1 Pokud nebude sjednáno jinak, jsou naše faktury splatné ihned po obdržení.
- 12.2 Vzájemné nároky včetně záručních nároků objednatel jej neopravňuje k započtení nebo zadržení, pouze pokud by existovaly uznané nebo předoplatně určené vzájemné nároky.
- 12.3 Pokud se objednatel dostane do prodlení s platbou, jsme oprávněni požadovat úroky z prodlení ve výši 2 % dané sazbou Rakouské národní banky.

### 13. Výhrada vlastnictví

- 13.1 Dodané zboží zůstává v našem vlastnictví až do splnění všech současných a budoucích nároků z obchodních styků s objednatel (zboží s výhradou vlastnictví).
- 13.2 Objednatel má povinnost odděleného uskladnění a označení zboží s výhradou vlastnictví.
- 13.3 Zpracování nebo úpravy zboží s výhradou vlastnictví provádí objednatel pro nás, aniž by nám z toho vznikaly povinnosti. Pokud objednatel naše zboží spojí, smíchá nebo zpracuje s jiným zbožím, přísluší nám poměrně spoluvlastnictví zboží z toho vzniklého. Hodnota našeho spoluvlastnictví se řídí poměrem fakturované hodnoty našeho zboží s výhradou vlastnictví k prodejní hodnotě zboží vzniklého ze spojení, smíchání nebo zpracování, které se považuje za zboží s výhradou vlastnictví ve smyslu těchto podmínek.
- 13.4 Prodej zboží s výhradou vlastnictví je v řádném obchodním styku přípustný, pokud objednatel zajistí prodloužení naší výhrady vlastnictví (postoupení pohledávky podle bodu 13.5). Jiné dispozice, především zastavení a převodění vlastnického práva ke zboží s výhradou vlastnictví, nejsou povoleny.
- 13.5 Veškeré pohledávky, které objednatel přísluší ve věci zboží s výhradou vlastnictví a z jeho dalšího prodeje nebo z ostatních právních důvodů, nám tímto předeje a v plné výši postupuje. V případě spoluvlastnictví zahrnuje postoupení pouze část pohledávky odpovídající našemu spoluvlastnictví podle bodu 13.3. Pokud objednatel výše uvedené pohledávky učiní součástí kontokorentního vztahu, postupujeme nám tímto kontokorentní pohledávky v plné výši. Po zaplacení nastupuje na jejich místo příslušné saldo, které se považuje za postoupené až do výše částky, kterou představovaly původní kontokorentní pohledávky; při ukončení kontokorentního vztahu platí toto ustanovení odpovídajícím způsobem pro závěrečné saldo.
- 13.6 Objednatel je k vymáhání postoupených pohledávek oprávněn pouze v řádném obchodním styku a pouze tak, aby bylo odvolatelné. Postoupení musí na naše vyžádání oznámit dlužníkovi; právo na oznámení rovněž kdykoliv přísluší nám.
- 13.7 Oprávnění objednatel k disponování se zbožím s výhradou vlastnictví, jakož i k jeho zpracování, spojení, smíchání nebo zpracování, k vymáhání postoupených pohledávek zaniká při nedodržení platebních podmínek, neoprávněné dispozici, při podstatném zhoršení majetkové situace objednatel, při protestech proti směnám a šekům a v případě, že bude podán návrh na konkurs objednatel. V takovýchto případech jsme oprávněni zboží s výhradou vlastnictví bez stanovení dodatečné lhůty nebo prohlášení o odstoupení převzít, za tímto účelem vstoupit do provozovny objednatel, požadovat účelné informace a potřebné nahlédnutí do jeho knih.
- 13.8 Pokud hodnota nám poskytnutých jistot překročí naše pohledávky o více než 20 %, jsme na vyžádání objednatel povinni nadměrné jistoty podle naší volby uvolnit.
- 13.9 Chybané nebo uskutečněné zásahy třetích osob do zboží s výhradou vlastnictví nebo do postoupených pohledávek nám musí objednatel neprodleně sdělit.
- 13.10 Pokud je registrace a/nebo splnění jiných požadavků předpokladem pro účinnost výhrady vlastnictví, je objednatel povinen neprodleně na vlastní náklady provést všechny úkony, které jsou k tomu nutné, a učinit všechna potřebná sdělení. Pokud rozhodný právní řád nepřipouští sjednání výhrady vlastnictví, poskytnete nám objednatel při čerpání dodavatelského úvěru jiné přiměřené jistoty.

### 14. Všeobecná omezení ručení

- 14.1 Pokud nebudou nároky zdůvodněny úmyslným nebo hrubě nedbalým chováním, jsou veškeré nároky na náhradu jakéhokoliv druhu nad rámec nároků upravených v těchto podmínkách – včetně nároků z nepovoleného jednání, ze zavinení při uzavření smlouvy a porušení závazků ze smlouvy – vůči nám a našim pracovníkům, především také za škody, které nevznikly na předmětu dodávky samém, vyloučené.

### 15. Porušení práv třetích osob

- 15.1 Pokud se dodávky provádějí podle výkresů nebo jiných údajů objednatel, a pokud tím budou porušena práva třetích osob, především ochranná práva, zproští nás objednatel po prvním vyžádání všech nároků z toho vzniklých.

### 16. Modely, nářadí, jiná formovací zařízení

- 16.1 Nářadí, kokily, formy, raznice apod. zůstávají naším výhradním vlastnictvím, i když objednatel za jejich používání hraje podíl na nákladech.
- 16.2 Pokud nám objednatel poskytne nářadí, kokily, formy, raznice apod., musí nám je zaslat zdarma. Ručení za jejich zánik nebo zhoršení, jakož i za škody z toho vzniklé přebíráme pouze do té míry, do jaké máme k dispozici pojistnou ochranu, nebo v případě hrubé nedbalosti nebo úmyslného jednání.

### 17. Místo plnění, sídlo soudu, aplikovatelné právo

- 17.1 Místem plnění platebních závazků objednatel je Herzogenburg, pro naše závazky místo sídla firmy.
- 17.2 Sídlem soudu je soud příslušný pro město Herzogenburg, a to také pro žaloby týkající se smének a šeků. Rovněž jsme oprávněni objednatel žalovat v jeho všeobecném sídle soudu.
- 17.3 Pro právní vztahy mezi objednatel a námi platí výhradně rakouské právo s výhradou jednotných zákonů o uzavírání mezinárodních kupních smluv a mezinárodního nákupu movitých věcí. Pro výklad dodacích klauzulí platí INCOTERMS v příslušném platném znění.

### 18. Dílčí neúčinnost

- 18.1 Právní neúčinnost jednotlivých ustanovení těchto podmínek se nedotkne účinnosti zbývajících ustanovení.

### 19. Ukládání dat

- 19.1 Data ukládáme podle zákona o ochraně dat.

RHEINZINK AUSTRIA GMBH, A-3130 Herzogenburg, Industriestraße 23, Tel. +43 2782 85247-0, Telefax +43 2782 85191, e-mail: info@rheinink.at, http://www.rheinink.at, Zemský soud St. Pölten, FN 175712a, DIČ: ATU 45716300, licence ARA č. 9208, DVR: 0983799, sídlo společnosti: A-3130 Herzogenburg, banky: Commerzbank, BIC: COBADEFFXXX, IBAN: DE06426400480520190000, Sparkasse Herzogenburg-Neulengbach, BIC: SPHEAT21XXX, IBAN: AT722021900000012005

RHEINZINK ČR s.r.o., Na Valech 22, 290 01 Poděbrady, tel.: +420 325 615 465, fax: +420 325 615 721, e-mail: info@rheinink.cz, www.rheinink.cz

## Kontakt

**RHEINZINK ČR s.r.o.**

Na Valech 22  
290 01 Poděbrady  
tel.: +420 325 615465  
fax: +420 325 615721  
e-mail: info@rheinzink.cz  
www.rheinzink.cz

**RHEINZINK - technické poradenství****region severní a střední Čechy:**

Ing. Martin Link  
tel.: +420 602 333253  
e-mail: martin.link@rheinzink.cz

**region Praha a západní Čechy:**

Ing. Jiří Slapnička  
tel.: +420 602 588673  
e-mail: jiri.slapnicka@rheinzink.cz

**region východní a jižní Čechy:**

Aleš Slivka  
tel.: +420 602 210466  
e-mail: ales.slivka@rheinzink.cz

**region Morava:**

Jiří Suchánek  
tel.: +420 602 455338  
e-mail: jiri.suchanek@rheinzink.cz

**Provozní doba:**

Pondělí – čtvrtek	7.30 – 12.00	13.00 – 16.30
Pátek	7.30 – 12.00	13.00 – 14.00

**RHEINZINK AUSTRIA GMBH**

Industriestrasse 23  
A-3130 Herzogenburg  
tel.: +43 27 82 85 247-0  
fax: +43 27 82 85 191  
e-mail: info@rheinzink.at  
www.rheinzink.at

## Seznam použitých výrazů

	Strana		Strana
<b>A</b>		<b>H</b>	
AIR-Z	25	Hák nástřešního žlabu	8
Aku šroubovák s adaptérem CLIPFIX se zásobníkem	27	Horizontální panel H 25	68
Art-Line		Hrdlo	13
Profil vnějšího rohu	54	Hrdlo hranatého žlabu	14
Profil vnitřního rohu	54		
Soklový profil	55	<b>K</b>	
Spodní krycí díl	54	Kazeta typ B	70
Stykový plech soklového profilu	55	Klapka dešťová	19
Upevňovací vrut	55	Klobouček šroubu	25
Vrchní krycí díl	54	Koleno	15
		Kosočtvercová šablona	52
<b>B</b>		Kotlík	13
Balkonový zástrčný žlab	7	Kotlík závěsný	13
Bit - CLIPFIX	27	Kotlík závěsný hranatý	13
<b>C</b>		<b>L</b>	
CLIPFIX		Lišta s drážkou	8
Aku šroubovák s adaptérem CLIPFIX se zásobníkem	27	Lištová kotva	8
Bit	27	Lištová příponka	53
Speciální vymezovací nástavec	27		
Vruty jednotlivě	27	<b>M</b>	
Vruty na pásku	27	Měkký tvárný zinek	24
<b>Č</b>		<b>N</b>	
Čelo hranatého žlabu	12	Nástavný díl sněhové zábrany	30
Čelo půlkulatého žlabu kulové	12		
Čelo žlabu	11	<b>O</b>	
Čtvercová šablona	52	Objímka	17
		Oblouková roura	14
<b>D</b>		Ochrana před padajícími listím	7
Dilatace	9/28	Odbočka svodu	18
Dilatace jednohlavá	9/28	Odvětrávací hlavice	24
Dilatace žlabu hranatého	9	Odvětrávací prvek	24
Drážkový panel SF 25	64	Opěrka svodu	18
Držák ledu, krytí na stojatou drážku	31	Otočný hák půlkulatého žlabu	8

## Seznam použitých výrazů

	Strana
<b>P</b>	
Pájecí kapalina	28
Pájecí kladívko	28
Pájka	28
Pásová dilatace	9/28
Perforovaný plech	38
Perforovaný plech, svitek	48
Pevná příponka	26
Posuvná příponka	26
Přechodka na litinové odpadní potrubí	20
Přechodový panel SF 25	64
Přesazený panel ST 40	67
Příplatek za nástřih pro rohový profil	66/69
Příplatek za nestandardní délku	74/75
Příplatek za nestandardní délku	66/67/69
Příplatek za nestandardní rozměry	74/75
Příplatek za ukončení	66/67/69
Příponka	52/53
<b>Q</b>	
Quadro	14
<b>R</b>	
Revizní přechodový kus posuvný	19
Rohový panel SF 25 - vnější roh	65
Rohový panel SF 25 - vnitřní roh	65
Rohový panel SF 25 - vnitřní roh	65
<b>S</b>	
Sběrač dešťové vody	19
Sběrný kotlík hranatý	14
Sběrný kotlík krychlový	14
Sběrný kotlík Quadro	14
Servis	78

	Strana
<b>S</b>	
SP-Line	
Dělicí profil	58
Profil nadpraží, vodorovně	60
Profil ostění	59
Profil vnějšího rohu	59
Profil vnitřního rohu	59
Římsový profil	61
Soklový profil, vodorovně	60
Soklový profil/ profil nadpraží, svisle	60
Stykový plech pro základní profil, svisle	58
Stykový plech pro základní profil, vodorovně	58
Stykový plech profilu nadpraží, vodorovně	60
Stykový plech římsového profilu	61
Stykový plech soklového profilu, vodorovně	60
Stykový plech soklového profilu/ profilu nadpraží, svisle	60
Ukončovací profil, svisle	61
Uzavírací profil	59
Zakládací profil na štitu, svisle	61
Zakládací profil, svisle	61
Základní profil	58
Zásuvná kapsa	59
Zásuvný profil	58
Soklový odskok	19
Speciální vymezovací nástavec - CLIPFIX	27
Spojka pro trubky sněhové zábrany	31
Spojovací kužel pro napojení svodů	18
Strukturní dělicí vrstva VAPOZINC	25
Strukturní rohož AIR-Z	25
Stykový plech H 25	68
Stykový plech SF 25	64
Stykový plech ST 40	67
Svitek	46

## Seznam použitých výrazů

	Strana		Strana
<b>S</b>		<b>V</b>	
Svod hranatý	16	Velkoformátová šablona	53
Svod kruhový	16	Vlnitý profil	74
Svod s ochranným zakončením	20	Vrut pro objímku	17
Svorka pro stupačky a lávky	31	Vruty jednotlivě - CLIPFIX	27
Svorka sněhové zábrany, systém stojaté drážky	30	Vruty na pásku - CLIPFIX	27
		Všeobecné dodací a platební podmínky	84
<b>Š</b>		Vsuvka pro napojení svařovaných svodů	18
Šablona Kristall	52		
<b>T</b>		<b>Ž</b>	
Tabule	38	Žlab	6
Tahokov	38	Žlab hranatý	6
Tahokov, svitek	48	Žlab nástřešní	7
Těsnicí pásek	25	Žlab půlkulatý	6
Trapézový profil	75	Žlabové hrdlo	14
Trubka sněhové zábrany, systém stojaté drážky	31	Žlabový hák	8
		Žlabový hák hranatý	8
<b>U</b>		Žlabový roh	10
UDS-spojka	24	Žlabový roh hranatý	11
Univerzální držák dešťového svodu	17	Žlaby	6
Upevňovací lišta	68/70		











RHEINZINK AUSTRIA GMBH  
Industriestraße 23  
3130 Herzogenburg  
Austria

Tel.: +43 2782 85247-0  
Fax: +43 2782 85191

[info@rheinzink.at](mailto:info@rheinzink.at)  
[www.rheinzink.at](http://www.rheinzink.at)

RHEINZINK ČR s.r.o.  
Na Valech 22  
29001 Poděbrady  
Czech Republic

Tel.: +420 325 615465  
Fax: +420 325 615721

[info@rheinzink.cz](mailto:info@rheinzink.cz)  
[www.rheinzink.cz](http://www.rheinzink.cz)