

Ceník 2022

Platnost od 1.4. 2022

Obsah

| | | | |
|--------------------------|----|--------------------|----|
| Všeobecné informace | 2 | Spojovací materiál | 70 |
| Skládaná střešní krytina | 3 | Příslušenství | 74 |
| Spojovací materiál | 12 | Cembrit Plank | 84 |
| Příslušenství | 14 | Funkční desky | 90 |
| Vlnitá střešní krytina | 28 | Obchodní podmínky | 92 |
| Spojovací materiál | 36 | Záruční prohlášení | 95 |
| Příslušenství | 38 | Služby a doprava | 96 |
| Fasádní desky | 56 | Vzorník barev | 98 |



1. Ceny

- Ceny jsou vyjádřeny za jednotku uvedenou v ceníku.
- Ceny uvedené bez DPH jsou závazné. Sazba DPH se řídí zákonem platným v době uskutečnění zdanitelného plnění.
- Některé zboží není možno dodávat po kusech, ale jen v celém balení.
- Ceny dopravy, balného a servisních poplatků naleznete na str. 96 tohoto ceníku.

2. Objednávky

- Objednávky na skládanou krytinu včetně doplňků, na vlnitou krytinu včetně doplňků a na fasádní desky se přijímají na adrese: Lidická 302/91, 266 01 Beroun - Závodí, tel.: 311 744 13 2, 311 744 135, objednavky@cembrit.cz.

3. Dodací lhůty

- Odpovídají výrobním možnostem našich závodů.
- Zboží označené MTO je k dodání pouze na objednávku. Aktuální dodací lhůtu si před objednáním můžete ověřit u pracovníků expedice.

4. Hmotnost zboží

- Uvedené hmotnosti zboží na paletě jsou pouze orientační. Přesná hmotnost zboží je uvedena na dodacím listu.

5. Expedice

- Pracovní doba pro nakládku je od 6,00 do 13,30 hod.
- Beroun - expedice maloplošné krytiny, fasádních desek a jejich doplňků: Lidická 302/91, 266 01 Beroun - Závodí.
- Šumperk - expedice vlnité krytiny a doplňků k vlnité krytině: Příčná 26, 787 55 Šumperk.
- Při použití vlastní dopravy prosíme o avizování dne a hodiny nakládky nejpozději den předem - a použité vozidlo musí umožňovat nakládku z boku.
- Zboží může být předáno jen dopravci, který se prokáže plnou mocí vystavenou objednavatelem.

6. Skladování

- Vláknocementové výrobky jsou standardně baleny na dřevěných paletách, které jsou kryty ochrannou fólií proti působení povětrnostních vlivů. Palety se pokládají na rovný a pevný podklad. U maloplošné krytiny hladké se kladou na sebe max. 4 palety, u imitace břidlice max. 2 palety, u vlnité krytiny max. 3 palety a u fasádních desek max. 2 palety.
- Při skladování je nutné zboží ukládat v krytých a proti povětrnostním vlivům chráněných prostorech. Při přepravě palety se střešní krytinou je třeba paletu zajistit proti samovolnému posunutí nebo nárazu. S paletou manipulovat tak, aby nedošlo k mechanickému poškození vláknocementových výrobků.

7. Problematika odpadů

- Za fólie, palety, kartony, polystyrénové vložky, pásky a plastové růžky byl uhrazen poplatek za vytřídění a zpětný odběr do systému EKOKOM pod č.: Fo6020283
- Vláknocementové odřezky vzniklé během montáže a vláknocementové výrobky po ukončení životnosti je možno odstraňovat na skládku odpadů pod katalogovým číslem 17 09 04 - Směsné stavební a demoliční odpady neuvedené pod 17 09 01, 17 09 02 a 17 09 03.
- Obaly jsou na trh uváděny v souladu s §3 a 4 Zákona o obalech 477/2001 Sb. v platném znění.

8. Obchodní a záruční podmínky

- Aktuální obchodní a záruční podmínky naleznete na str. 95 tohoto ceníku.

9. Změna vyhrazena

- Uvedené technické informace odpovídají současnému stavu a našim zkušenostem, v průběhu platnosti ceníku může dojít k jejich změně.
- Barevné provedení příslušenství nemusí přesně odpovídat barvě krytiny a v průběhu životnosti se může měnit.
- Odstíny barev uvedené v ceníku nemusí zcela přesně odpovídat barevným odstínům skutečných výrobků.

Platnost ceníku: od 1. dubna 2022

CEMBRIT

Skládaná krytina

Kvalitní střešní krytina nejen do náročných klimatických podmínek v horských oblastech.



Česká šablona

Materiál: vláknocement

Třída reakce na oheň: A2, s1-d0 dle EN 13501-1

Střešní krytina Česká šablona je výrobek na bázi cementu, buničiny a umělých vláken. Používá se pro zastřešení obytných a průmyslových objektů a na obklady fasád a štítů. Krytina má speciální třístupňovou povrchovou úpravu. Rubová strana krytiny se voskuje. Tvrdý, otěruvzdorný, trvanlivý povrch odolává povětrnostním vlivům. Střešní krytina Betternit má hladký povrch. Zesílená krytina Horal je určena do vyšších poloh, pro klimatickou oblast K3. Bezpečný sklon střešní krytiny Česká šablona je 30° pro klimatickou oblast K1-K2, v podmínkách větší klimatické zátěže je bezpečný sklon 40° (K3). Přesnější podmínky lze nalézt v montážním návodu.

| Název výrobku | Popis | Rozměr (v mm) | Tloušťka (v mm) | Cena Kč/ks | Cena vč. 21% DPH | Barva | AX Kód | Pozn. |
|-------------------------|------------------------|---------------|-----------------|------------|------------------|-----------|------------|-------|
| Česká šablona Betternit | hladký povrch | 400 x 400 | 4 | 37,00 | 44,77 | černá | 420 000 31 | |
| | | | | 50,00 | 60,50 | grafitová | 420 000 29 | |
| | | | | 51,00 | 61,71 | hnědá | 420 000 33 | MTO |
| | | | | | | červená | 420 000 32 | |
| | | | | | | šedá | 420 000 27 | |
| Česká šablona Horal | hladký povrch - pro K3 | 400 x 400 | 5,2 | 58,00 | 70,18 | černá | 420 000 41 | |
| | | | | 59,00 | 71,39 | grafitová | 420 000 40 | |
| | | | | | | hnědá | 420 000 43 | MTO |
| | | | | | | červená | 420 000 42 | |
| | | | | | | šedá | 420 000 39 | MTO |



| Orientační hmotnost | Spotřeba materiálu | Balení | Hmotnost na paletě | Spojovací materiál | | |
|---------------------|------------------------|------------|--------------------|--------------------------|--------------------------|-------------------------|
| | | | | Hřebík konvexní | Vichrové spony | Vichrové spony talířové |
| 1,33 kg | 10,1 ks/m ² | 750 ks/pal | 998 kg/pal | 471 200 12 471 200 04 | 471 400 02 471 400 10 | 471 400 03 |
| 1,73 kg | 10,1 ks/m ² | 600 ks/pal | 1 038 kg/pal | 471 200 07 471 200 08 | 471 400 05 | 471 400 09 |



Anglický obdélník

Materiál: vláknocement

Třída reakce na oheň: A2, s1-d0 dle EN 13501-1

Střešní krytina Anglický obdélník je výrobek na bázi cementu, buničiny a umělých vláken. Používá se pro zastřešení obytných a průmyslových objektů a na obklady fasád a štítů. Krytina má speciální třístupňovou povrchovou úpravu. Rubová strana krytiny se voskuje. Tvrdý, otěruvzdorný, trvanlivý povrch odolává povětrnostním vlivům. Střešní krytina Betternit má hladký povrch. Bezpečný sklon střešní krytiny je 25° pro klimatickou oblast K1-K2, v podmínkách větší klimatické zátěže je bezpečný sklon 30° (K3). Přesnější podmínky lze nalézt v montážním návodu.

| Název výrobku | Popis | Rozměr (v mm) | Tloušťka (v mm) | Cena Kč/ks | Cena vč. 21% DPH | Barva | AX Kód | Pozn. |
|-----------------------------|---------------|---------------|-----------------|------------|------------------|-----------|------------|-------|
| Anglický obdélník Betternit | hladký povrch | 600 x 300 | 4 | 57,00 | 68,97 | černá | 420 000 75 | |
| | | | | | | grafitová | 420 000 73 | |

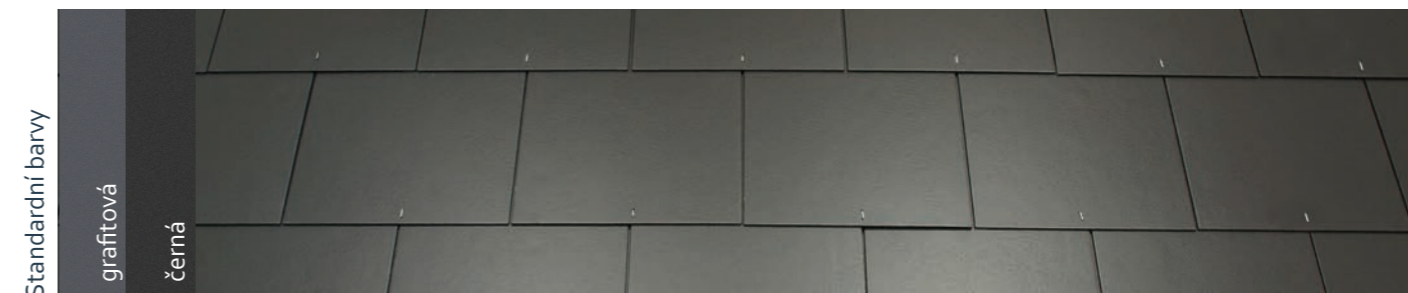

Standardní barvy

| Orientační hmotnost | Spotřeba materiálu | Balení | Hmotnost na paletě | Spojovací materiál | | | | |
|---------------------|---------------------------------|---------------------------------|--------------------|--------------------|----------------|-------------------------|------------------|------------------|
| | | | | Hřebík konvexní | Vichrové spony | Vichrové spony talířové | Háček natloukací | Háček zavěšovací |
| 1,5 kg | 13,11 - 14,57 ks/m ² | ve svazcích (10ks) 1 000 ks/pal | 1 500 kg/pal | 471 200 12 | 471 400 02 | 471 200 03 | 471 100 18 | 471 100 19 |
| | | | | 471 200 04 | 471 400 10 | | 471 100 23 | 471 100 21 |
| | | | | | | | 471 100 24 | 471 100 26 |
| | | | | | | | | 471 100 20 |
| | | | | | | | | 471 100 22 |
| | | | | | | | | 471 100 25 |

Dánský obdélník

Materiál: vláknocement

Třída reakce na oheň: A2-s1,do dle ČSN EN 13501-1

Střešní krytina Dánský obdélník je výrobek na bázi cementu, buničiny a umělých vláken. Používá se pro zastřešení obytných a průmyslových objektů a na obklady fasád a štítů. Krytina má speciální třístupňovou povrchovou úpravu. Rubová strana krytiny se voskuje. Tvrdý, otěruvzdorný, trvanlivý povrch odolává povětrnostním vlivům. Střešní krytina Betternit má hladký povrch.

Zesílená krytina Horal je určena do vyšších poloh pro klimatickou oblast K3. Bezpečný sklon střešní krytiny je 25° pro klimatickou oblast K1-K2, v podmínkách větší klimatické zátěže je bezpečný sklon 30° (K3). Přesnější podmínky lze nalézt v montážním návodu.

| Název výrobku | Popis | Rozměr (v mm) | Tloušťka (v mm) | Cena Kč/ks | Cena vč. 21% DPH | Barva | AX Kód | Pozn. |
|---------------------------|------------------------|---------------|-----------------|------------|------------------|-----------|------------|-------|
| Dánský obdélník Betternit | hladký povrch | 600 x 300 | 4 | 57,00 | 68,97 | černá | 420 000 85 | MTO |
| | | | | | | grafitová | 420 000 83 | |
| | | | | | | červená | 420 000 87 | MTO |
| Dánský obdélník Horal | hladký povrch - pro K3 | 600 x 300 | 4,5 | 64,00 | 77,44 | černá | 420 001 04 | MTO |

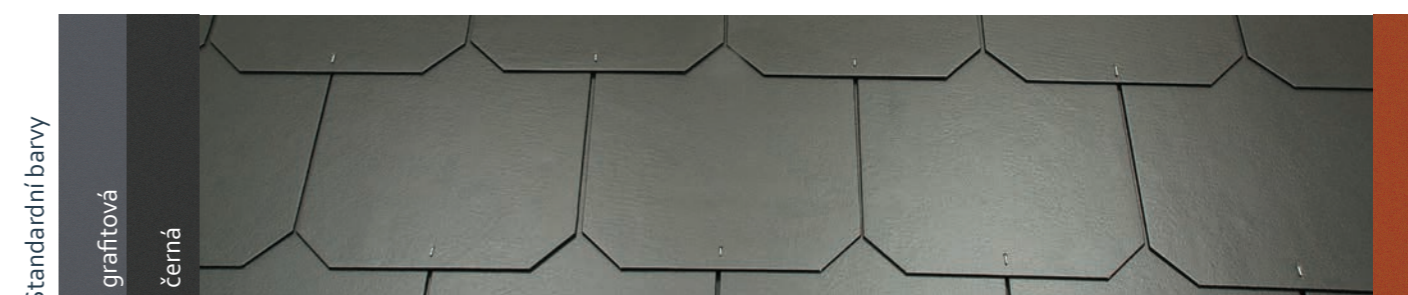

Standardní barvy

červená

Speciální barvy

| Orientační hmotnost | Spotřeba materiálu | Balení | Hmotnost na paletě | Spojovací materiál | | | | |
|---------------------|---------------------------------|--------------|--------------------|--------------------|----------------|-------------------------|------------------|------------------|
| | | | | Hřebík konvexní | Vichrové spony | Vichrové spony talířové | Háček natloukací | Háček zavěšovací |
| 1,5 kg | 13,11 - 14,57 ks/m ² | 1 000 ks/pal | 1 500 kg/pal | 471 200 12 | 471 400 02 | 471 200 03 | 471 100 18, | 471 100 19 |
| | | | | 471 200 04 | 471 400 10 | | 471 100 23, | 471 100 21 |
| | | | | | | | 471 100 24 | 471 100 26 |
| | | | | | | | | 471 100 20 |
| | | | | | | | | 471 100 22 |
| | | | | | | | | 471 100 25 |

Bravan

Materiál: vláknocement
Třída reakce na oheň: A2-s1, do dle ČSN EN 13501-1

Střešní krytina Bravan je výjimečná svým dokonalým vzhledem, který si nezádá se vzhledem přírodní břidlice, což je umocněno speciálně upravenou hranou. Střešní krytina Bravan je výrobek na bázi cementu, buničiny a umělých vláken. Používá se pro zastřešení obytných a průmyslových objektů a na obklady fasád a štítů. Krytina má speciální třístupňovou povrchovou úpravu. Rubová strana krytiny se voskuje. Střešní krytina Dominant má povrch rustikální. Montáž krytiny se provádí na háčky, proto je krytina dodávána bez montážních otvorů. Bezpečný sklon střešní krytiny Bravan je 18° pro klimatickou oblast K1, 25° pro oblast K2 a v podmínkách větší klimatické zátěže 30°. Přesnější podmínky lze nalézt v montážním návodu.

| Název výrobku | Popis | Rozměr (v mm) | Tloušťka (v mm) | Cena Kč/ks | Cena vč. 21% DPH | Barva | AX Kód | Pozn. |
|-----------------|------------------|---------------|-----------------|------------|------------------|-----------|------------|-------|
| Bravan Dominant | břidličný povrch | 600 x 300 | 4 | 67,00 | 81,07 | černá | 421 100 18 | MTO |
| | | | | | | grafitová | 421 100 17 | MTO |

Montáž na vichrovou sponu a hřebíky se provádí u založení a kraje střechy a u všech prostupů. Montáž materiálu v ploše střechy se provádí na háčky zavěšovací a natloukací.

| Standardní barvy | Standardní barvy | | Orientační hmotnost | Spotřeba materiálu | Balení | Hmotnost na paletě | Spojovací materiál | | | | |
|------------------|------------------|-------|---------------------|-------------------------|--------------------|--------------------|--------------------|----------------|-------------------------|------------------|------------------|
| | grafitová | černá | | | | | Hřebík konvexní | Vichrové spony | Vichrové spony talířové | Háček natloukací | Háček zavěšovací |
| | | | 1,5 kg | 13,11 - | ve svazcích (10ks) | 1 500 kg/pal | 471 200 12 | 471 400 02 | 471 200 03 | 471 100 18 | 471 100 26 |
| | | | 1,5 kg | 14,57 ks/m ² | 1 000 ks/pal | 471 200 04 | 471 400 10 | 471 100 23 | | 471 100 20 | |
| | | | | | | | | | | 471 100 22 | 471 100 25 |
| | | | | | | | | | | 471 100 24 | |



Rhombus

Materiál: vláknocement
Třída reakce na oheň: A2-s1, do dle ČSN EN 13501-1

Střešní krytina Rhombus je výrobek na bázi cementu, buničiny a umělých vláken. Používá se pro zastřešení obytných a průmyslových objektů a na obklady fasád a štítů. Krytina má speciální třístupňovou povrchovou úpravu. Rubová strana krytiny se voskuje. Tvrdý, otěruvzdorný, trvanlivý povrch odolává povětrnostním vlivům.

Bezpečný sklon střešní krytiny Rhombus je 25° pro klimatickou oblast K1-K2, v podmínkách větší klimatické zátěže je bezpečný sklon 40° (K3). Přesnější podmínky lze nalézt v montážním návodu.

| Název výrobku | Popis | Rozměr (v mm) | Tloušťka (v mm) | Cena Kč/ks | Cena vč. 21% DPH | Barva | AX Kód | Pozn. |
|-------------------|---------------|---------------|-----------------|------------|------------------|-----------|------------|-------|
| Rhombus Betternit | hladký povrch | 400 x 440 | 5,2 | 72,00 | 87,12 | černá | 420 000 52 | MTO |
| | | | | | | grafitová | 420 000 50 | MTO |
| | | | | 73,00 | 88,33 | šedá | 420 000 48 | MTO |
| | | | | | | hnědá | 420 000 56 | MTO |
| | | | | | | červená | 420 000 54 | MTO |



| Orientační hmotnost | Spotřeba materiálu | Balení | Hmotnost na paletě | Spojovací materiál Hřebík konvexní |
|---------------------|------------------------------|------------|--------------------|---------------------------------------|
| 1,9 kg | 8,9 - 10,1 ks/m ² | 600 ks/pal | 1 140 kg/pal | 471 200 07 471 200 08 |
| 1,9 kg | | | | |
| 1,9 kg | | | | |
| 1,9 kg | | | | |
| 1,9 kg | | | | |

Rhombus šablona

Materiál: vláknocement
Třída reakce na oheň: A2-s1, do dle ČSN EN 13501-1

Střešní krytina Rhombus šablona je výrobek na bázi cementu, buničiny a umělých vláken. Používá se pro zastřešení obytných a průmyslových objektů a na obklady fasád a štítů. Krytina má speciální třístupňovou povrchovou úpravu. Rubová strana krytiny se voskuje. Tvrdý, otěruvzdorný, trvanlivý povrch odolává povětrnostním vlivům.

Bezpečný sklon střešní krytiny Rhombus šablona je 25° pro klimatickou oblast K1-K2, v podmínkách větší klimatické zátěže je bezpečný sklon 40° (K3). Přesnější podmínky lze nalézt v montážním návodu.

| Název výrobku | Popis | Rozměr (v mm) | Tloušťka (v mm) | Cena Kč/ks | Cena vč. 21% DPH | Barva | AX Kód | Pozn. |
|---------------------------|---------------|---------------|-----------------|------------|------------------|-----------|------------|-------|
| Rhombus šablona Betternit | hladký povrch | 400 x 440 | 5,2 | 66,00 | 79,86 | černá | 420 000 53 | MTO |
| | | | | | | grafitová | 420 000 51 | MTO |
| | | | | 67,00 | 81,07 | červená | 420 000 55 | MTO |
| | | | | | | šedá | 420 000 49 | MTO |
| | | | | | | hnědá | 420 000 57 | MTO |

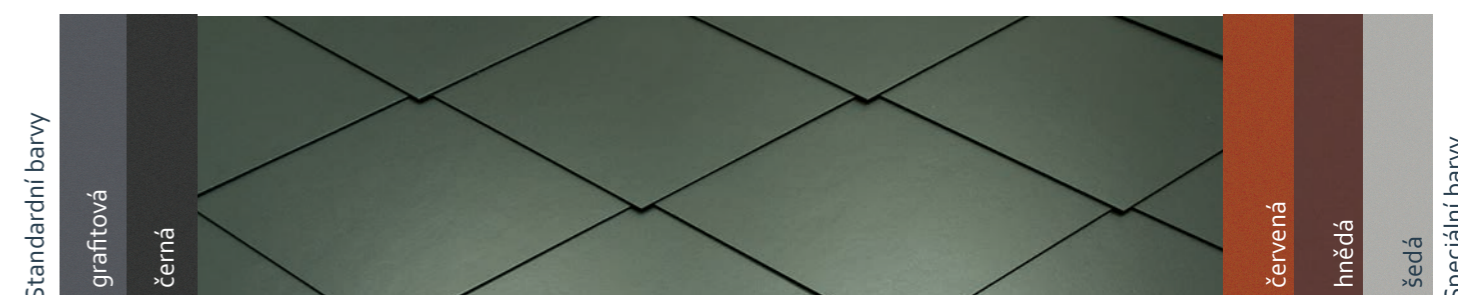













| Orientační hmotnost | Spotřeba materiálu | Balení | Hmotnost na paletě | Spojovací materiál Hřebík konvexní |
|---------------------|------------------------------|------------|--------------------|---------------------------------------|
| 1,75 kg | 8,9 - 10,1 ks/m ² | 600 ks/pal | 1 050 kg/pal | 471 200 07 471 200 08 |
| 1,75 kg | | | | |
| 1,75 kg | | | | |
| 1,75 kg | | | | |
| 1,75 kg | | | | |

| Název výrobku | Rozměr (v mm) | Tloušťka (v mm) | Cena Kč/ks | Cena vč. 21% DPH | Barva | AX Kód | Pozn. |
|---------------|---------------|-----------------|------------|------------------|-----------|------------|-------|
| Čtverec | 600 x 600 | 4 | 111,00 | 134,31 | černá | 420 001 17 | MTO |
| | | | | | grafitová | 420 001 16 | MTO |
| | | | 113,00 | 136,76 | červená | 420 001 18 | MTO |







| Orientační hmotnost | Materiál | Použití |
|---------------------|--------------|---|
| 3 kg | vláknocement | Čtverec je určen jako doplněk ke skládané střešní krytině, který se používá na ukončení krytiny v kraji střechy a úžlabí. |
| 3 kg | vláknocement | Krytina má speciální třístupňovou povrchovou úpravu. Rubová strana krytiny se voskuje. |
| 3 kg | vláknocement | |

Skládaná krytina - spojovací materiál

| Název výrobku | | Rozměr (v mm) | Materiál | Cena Kč Balení | Cena vč. 21% DPH |
|--|---|-----------------|----------|-------------------|---------------------|
| Hřebíky do krytiny krátké |  | Ø9 x Ø 2,8 x 32 | měď | 3200,00 | 3872,00 |
| |  | Ø9 x Ø3 x 32 | pozink | 390,00 | 471,90 |
| Hřebíky do krytiny dlouhé |  | Ø9 x Ø2,8 x 37 | měď | 1900,00 | 2299,00 |
| |  | Ø9 x Ø3 x 37 | pozink | 390,00 | 471,90 |
| Vichrové spony drátové krátké |  | Ø 2 x 20 | měď | 2200,00 | 2662,00 |
| |  | Ø2 x 20 | pozink | 366,00 | 442,86 |
| Vichrové spony drátové dlouhé |  | Ø2 x 29 | pozink | 420,00 | 508,20 |
| Vichrové spony talířové krátké |  | Ø2 x 20 | měď | 1800,00 | 2178,00 |
| Vichrové spony talířové dlouhé |  | Ø 2 x 30 | měď | 2100,00 | 2541,00 |
| Háčky natloukací použití tam, kde nelze háček zavěsit na lať |  | Ø 3 x 100 | (INOX) | 2060,00 | 2492,60 |
| | | Ø3 x 120 | (INOX) | 2448,00 | 2962,08 |
| | | Ø3 x 150 | (INOX) | 2792,00 | 3378,32 |
| Háčky zavěšovací pro lať tl. 30 mm |  | Ø3x 100 x 30 | (INOX) | 2660,00 | 3225,86 |
| | | Ø 3 x 120 x 30 | (INOX) | 2899,00 | 3507,79 |
| | | Ø3 x 150 x 30 | (INOX) | 3159,00 | 3822,39 |
| Háčky zavěšovací pro lať tl. 40 mm |  | Ø 3 x 100 x 40 | (INOX) | 1930,00 | 2335,3 |
| | | Ø3 x 120 x 40 | (INOX) | 2282,00 | 2761,72 |
| | | Ø3 x 150 x 40 | (INOX) | 2500,00 | 3025,00 |

| Balení | Barva | AX Kód | Pozn. | Použití |
|------------------------|--------|------------|-------|--|
| 5 kg (2 562 ks/bal) | měděná | 471 200 12 | | Montáž skládané střešní krytiny Betternit a Dominant |
| 3 kg (1 460 ks/bal) | pozink | 471 200 04 | | |
| 3 kg (1 310 ks/bal) | měděná | 471 200 07 | | Montáž skládané střešní krytiny Horal, Rhombus a Rhombus šablona |
| 3 kg (1 398 ks/bal) | pozink | 471 200 08 | | |
| 1 000 ks (2,2 kg/bal) | měděná | 471 400 02 | | Montáž skládané střešní krytiny Betternit a Dominant |
| 1 000 ks (2,2 kg/bal) | pozink | 471 400 10 | | |
| 1 000 ks (2,4 kg/bal) | pozink | 471 400 05 | | Montáž skládané střešní krytiny Horal |
| 1 000 ks (1,75 kg/bal) | měděná | 471 400 03 | | Montáž skládané střešní krytiny Betternit a Dominant |
| 1 000 ks (2,1 kg/bal) | měděná | 471 400 09 | | Montáž skládané střešní krytiny Horal |
| 500 ks (4,7 kg/bal) | černá | 471 100 18 | | Montáž skládané střešní krytiny Dánský obdélník, Anglický obdélník, Bravan |
| 500 ks (5,6 kg/bal) | černá | 471 100 23 | | |
| 500 ks (6,1 kg/bal) | černá | 471 100 24 | MTO | |
| 500 ks (4,7 kg/bal) | černá | 471 100 19 | | Montáž skládané střešní krytiny Dánský obdélník, Anglický obdélník, Bravan |
| 500 ks (5,6 kg/bal) | černá | 471 100 21 | MTO | |
| 400 ks (6,1 kg/bal) | černá | 471 100 26 | MTO | |
| 300 ks (4,9 kg/bal) | černá | 471 100 20 | | Montáž skládané střešní krytiny Dánský obdélník, Anglický obdélník, Bravan |
| 300 ks (5,8 kg/bal) | černá | 471 100 22 | | |
| 300 ks (6,3 kg/bal) | černá | 471 100 25 | MTO | |

Skládaná krytina - příslušenství

| Název výrobku | Rozměr (v mm) | Materiál | Cena Kč Jednotka | Cena vč. 21% DPH |
|--|---|--------------|---------------------|---------------------|
| Hřebenáč kónický malý |  | vláknocement | 168,00 | 203,28 |
| | | vláknocement | | |
| | | vláknocement | | |
| | | vláknocement | | |
| | | vláknocement | | |
| Příchytky hřebenáče | 16 x 75 | nerez | 1136,00 | 1374,56 |
| Rozbočovací hřebenáč |  | laminát | 574,00 | 694,54 |
| | | laminát | | |
| | | laminát | | |
| | | laminát | | |
| | | laminát | | |
| Ukončení hřebenáče |  | laminát | 459,00 | 555,39 |
| | | laminát | | |
| | | laminát | | |
| | | laminát | | |
| | | laminát | | |
| Hřebenáč kónický velký (pro skládanou krytinu) |  | vláknocement | 177,00 | 214,17 |
| | | vláknocement | | |
| | | vláknocement | | |
| | | vláknocement | | |
| | | vláknocement | | |
| Příchytky hřebenáče | 19 x 155 | hliník | 844,00 | 1021,24 |
| Rozbočovací hřebenáč |  | laminát | 574,00 | 694,54 |
| | | laminát | | |
| | | laminát | | |
| | | laminát | | |
| | | laminát | | |
| Ukončení hřebenáče |  | laminát | 520,00 | 629,20 |
| | | laminát | | |
| | | laminát | | |
| | | laminát | | |
| | | laminát | | |

| Balení | Barva | AX Kód | Použití | |
|--------------------|-----------|------------|--|-------------------------------------|
| 20 ks (0,85 kg/ks) | černá | 460 400 04 | Na krytí hřebene a nároží střechy (3ks/bm) | |
| 20 ks (0,85 kg/ks) | grafitová | 460 400 03 | | |
| 20 ks (0,85 kg/ks) | hnědá | 460 400 06 | | |
| 20 ks (0,85 kg/ks) | šedá | 460 400 02 | | |
| 20 ks (0,85 kg/ks) | červená | 460 400 05 | | |
| 100ks (0,8 kg/bal) | nerez | 471 902 86 | Přípevnění kónického hřebenáče malého. | |
| volně (0,3 kg/ks) | černá | 471 000 02 | MTO | Na krytí hřebene a nároží střechy |
| volně (0,3 kg/ks) | grafitová | 471 000 01 | MTO | |
| volně (0,3 kg/ks) | šedá | 471 000 00 | MTO | |
| volně (0,3 kg/ks) | hnědá | 471 000 04 | MTO | |
| volně (0,3 kg/ks) | červená | 471 000 03 | MTO | |
| volně (0,2 kg/ks) | černá | 471 000 17 | MTO | K ukončení hřebene a nároží střechy |
| volně (0,2 kg/ks) | grafitová | 471 000 16 | MTO | |
| volně (0,2 kg/ks) | hnědá | 471 000 19 | MTO | |
| volně (0,2 kg/ks) | šedá | 471 000 15 | MTO | |
| volně (0,2 kg/ks) | červená | 471 000 18 | MTO | |
| 15 ks (1,35 kg/ks) | černá | 460 400 19 | Na krytí hřebene a nároží střechy (2,5ks/bm) | |
| 15 ks (1,35 kg/ks) | grafitová | 460 400 18 | | |
| 15 ks (1,35 kg/ks) | hnědá | 460 400 21 | | |
| 15 ks (1,35 kg/ks) | šedá | 460 400 17 | | |
| 15 ks (1,35 kg/ks) | červená | 460 400 20 | | |
| 50 ks (3,5 kg/bal) | hnědá | 471 902 87 | Přípevnění kónického hřebenáče velkého | |
| volně (0,4 kg/ks) | černá | 471 000 07 | MTO | Na krytí hřebene a nároží střechy |
| volně (0,4 kg/ks) | grafitová | 471 000 06 | MTO | |
| volně (0,4 kg/ks) | hnědá | 471 000 09 | MTO | |
| volně (0,4 kg/ks) | šedá | 471 000 05 | MTO | |
| volně (0,4 kg/ks) | červená | 471 000 08 | MTO | |
| volně (0,25 kg/ks) | černá | 471 000 12 | MTO | Ukončení hřebene a nároží střechy |
| volně (0,25 kg/ks) | grafitová | 471 000 11 | MTO | |
| volně (0,25 kg/ks) | hnědá | 471 000 14 | MTO | |
| volně (0,25 kg/ks) | šedá | 471 000 10 | MTO | |
| volně (0,25 kg/ks) | červená | 471 000 13 | MTO | |



| Název výrobku | Rozměr (v mm) | Materiál | Cena Kč Jednotka | Cena vč. 21% DPH | |
|--|---|------------------|---------------------|---------------------|---------|
| Rozbočovací hřebenáč |  | Ø320 mm | plast | 960,00 | 1161,60 |
| | | | plast | | |
| | | | plast | | |
| | | | plast | | |
| | | | plast | | |
| Držák hřebenové latě |  | 30 | pozink | 30,50 | 36,91 |
| Větrací pás pod hřebenáče |  | 180 x 60 x 1 000 | plast | 292,00 | 353,32 |
| Ventilační prostup fólií |  | Ø 100 mm | plast | 154,00 | 186,34 |
| Opravná barva |  | 0,7 kg/ks | | 433,00 | 523,45 |
| Ochranný pás proti ptákům |  | 80 x 5 m | plast | 203,00 | 245,63 |
| Větrací hlavice Oriko Česká šablona kapacita 100 cm ² /ks |  | 400 x 400 | vláknocement | 865,00 | 1046,65 |
| | | | vláknocement | | |
| | | | vláknocement | | |
| | | | vláknocement | | |
| | | | vláknocement | | |
| Větrací hlavice Oriko obdélníky kapacita 100 cm ² /ks |  | 600 x 300 | vláknocement | 865,00 | 1046,65 |
| | | | vláknocement | | |
| | | | vláknocement | | |
| Větrací hlavice Oriko Rhombus šablona kapacita 100 cm ² /ks |  | 400 x 440 | vláknocement | 980,00 | 1185,80 |
| | | | vláknocement | | |
| | | | vláknocement | | |
| | | | vláknocement | | |
| | | | vláknocement | | |
| Větrací hlavice Oriko Rhombus (pro krytí zprava doleva) kapacita 100 cm ² /ks |  | 400 x 440 | vláknocement | 980,00 | 1185,80 |
| | | | vláknocement | | |
| | | | vláknocement | | |
| | | | vláknocement | | |
| | | | vláknocement | | |

| Balení | Barva | AX Kód | Pozn. | Použití |
|---------------------|-----------|------------|-------|---|
| volně (0,35 kg/ks) | černá | 471 000 29 | MTO | K ukončení vrcholu hřebene stanové střechy |
| volně (0,35 kg/ks) | grafitová | CZ4710002 | MTO | |
| volně (0,35 kg/ks) | hnědá | CZ4710003 | MTO | |
| volně (0,35 kg/ks) | šedá | CZ4710004 | MTO | |
| volně (0,35 kg/ks) | červená | CZ4710005 | MTO | |
| volně (0,14 kg/ks) | pozink | 471 900 07 | MTO | Na krytí hřebene a nároží střechy |
| 30 ks (18 kg/bal) | černá | 471 902 39 | | Odvětrání hřebene a nároží střechy |
| volně (0,15 kg/ks) | | 470 300 60 | MTO | K prostupu potrubí fólií, 10 - 75cm ² |
| volně (0,7 kg/ks) | černá | 472 500 64 | | Nátěr řezaných hran šablony |
| volně (0,7 kg/ks) | grafitová | 472 501 17 | | |
| volně (0,7 kg/ks) | šedá | 472 500 60 | | |
| volně (0,7 kg/ks) | červená | 472 500 61 | | |
| volně (0,7 kg/ks) | hnědá | 472 500 62 | | |
| 48 rolí (20 kg/bal) | černá | 471 901 90 | | K zakrytí otevřených míst na okraji střechy, proti vletávání ptáků do prostoru mezi krytinou a hydroizolační fólií. |
| 5 ks (1,5 kg/ks) | černá | 471 300 63 | | K větrání prostoru pod krytinou |
| 5 ks (1,5 kg/ks) | grafitová | 471 300 62 | | |
| 5 ks (1,5 kg/ks) | hnědá | 471 300 65 | | |
| 5 ks (1,5 kg/ks) | šedá | 471 300 61 | | |
| 5 ks (1,5 kg/ks) | červená | 471 300 64 | | |
| 5 ks (1,8 kg/ks) | černá | 471 300 36 | | K větrání prostoru pod krytinou |
| 5 ks (1,8 kg/ks) | grafitová | 471 300 35 | | |
| 5 ks (1,8 kg/ks) | červená | 471 300 37 | MTO | |
| 5 ks (2,2 kg/ks) | černá | 471 902 10 | MTO | K větrání prostoru pod krytinou |
| 5 ks (2,2 kg/ks) | grafitová | 471 902 68 | MTO | |
| 5 ks (2,2 kg/ks) | hnědá | CZ 471902 | MTO | |
| 5 ks (2,2 kg/ks) | šedá | 471 903 31 | MTO | |
| 5 ks (2,2 kg/ks) | červená | 471 902 12 | MTO | |
| 5 ks (2,2 kg/ks) | černá | 471 902 09 | MTO | K větrání prostoru pod krytinou |
| 5 ks (2,2 kg/ks) | grafitová | 471 902 08 | MTO | |
| 5 ks (2,2 kg/ks) | hnědá | 471 903 67 | MTO | |
| 5 ks (2,2 kg/ks) | šedá | CZ471903 | MTO | |
| 5 ks (2,2 kg/ks) | červená | 471 902 11 | MTO | |



| Název výrobku | Rozměr (v mm) | Materiál | Cena Kč Jednotka | Cena vč. 21% DPH |
|---|-------------------|----------|---------------------|---------------------|
| Větrací hlavice LG 200 Česká šablona kapacita 200 cm ² /ks | 400 x 400 | plast | 1460,00 | 1766,60 |
| | | plast | | |
| | | plast | | |
| | | plast | | |
| | | plast | | |
| Větrací hlavice LG 200 obdélníky kapacita 200 cm ² /ks | 600 x 300 | plast | 1460,00 | 1766,60 |
| | | plast | | |
| Ventilační prostup SL Česká šablona | Ø 110 x 400 x 400 | plast | 1815,00 | 2196,15 |
| | | plast | | |
| | | plast | | |
| | | plast | | |
| | | plast | | |
| Ventilační prostup SL obdélníky | Ø 110 x 600 x 300 | plast | 1815,00 | 2196,15 |
| | | plast | | |
| | | plast | | |
| Pružná ventilační hadice pro ventilační prostup SL | Ø 110, Ø 70 | plast | 790,00 | 955,90 |
| Ventilační prostup Ø 160 mm Česká šab- lona | Ø 160 x 400 x 400 | plast | 2679,00 | 3241,59 |
| | | plast | | |
| | | plast | | |
| | | plast | | |
| | | plast | | |
| Ventilační prostup Ø 160 mm obdélníky | Ø 160 x 600 x 300 | plast | 2679,00 | 3241,59 |
| | | plast | | |
| Anténní prostupy AZ 16 Česká šablona | Ø 60 x 400 x 400 | plast | 1540,00 | 1863,40 |
| | | plast | | |
| | | plast | | |
| | | plast | | |
| | | plast | | |
| Anténní prostupy AZ 16 obdélníky | Ø 60 x 600 x 300 | plast | 1540,00 | 1863,40 |
| | | plast | | |
| | | plast | | |
| Prostup pro turbokotel 130, Česká šablona, pro sklon střechy 35° - 45° | Ø 130 x 400 x 400 | laminát | 1278,00 | 1546,38 |

| Balení | Barva | AX Kód | Pozn. | Použití |
|-------------------|-----------|------------|-------|---|
| 10 ks (1,2 kg/ks) | černá | 471 300 57 | | K větrání prostoru pod krytinou |
| 10 ks (1,2 kg/ks) | grafitová | 471 300 56 | MTO | |
| 10 ks (1,2 kg/ks) | hnědá | 471 300 59 | | |
| 10 ks (1,2 kg/ks) | šedá | 471 300 55 | MTO | |
| 10 ks (1,2 kg/ks) | červená | 471 300 58 | MTO | |
| 10 ks (1,2 kg/ks) | černá | 471 300 29 | MTO | K větrání prostoru pod krytinou |
| 10 ks (1,2 kg/ks) | grafitová | 471 300 28 | MTO | |
| 4 ks (1,2 kg/ks) | černá | 471 300 42 | | K větrání sanity |
| 4 ks (1,2 kg/ks) | grafitová | 471 300 41 | | |
| 4 ks (1,2 kg/ks) | hnědá | 471 300 44 | MTO | |
| 4 ks (1,2 kg/ks) | šedá | 471 300 40 | | |
| 4 ks (1,2 kg/ks) | červená | 471 300 43 | | |
| 4 ks (1,2 kg/ks) | černá | 471 300 16 | | K větrání sanity |
| 4 ks (1,2 kg/ks) | grafitová | 471 300 15 | | |
| 4 ks (1,2 kg/ks) | červená | 471 300 17 | MTO | |
| volně (1 kg/ks) | | 470 300 07 | | K napojení větracího prostupu SL na potrubí |
| volně (1,3 kg/ks) | černá | 470 300 63 | MTO | K větrání sanity |
| volně (1,3 kg/ks) | grafitová | 470 300 62 | | |
| volně (1,3 kg/ks) | hnědá | 470 302 42 | MTO | |
| volně (1,3 kg/ks) | šedá | 470 300 61 | MTO | |
| volně (1,3 kg/ks) | červená | 470 300 64 | MTO | |
| volně (1,3 kg/ks) | černá | 471 300 32 | MTO | K větrání sanity |
| volně (1,3 kg/ks) | grafitová | 471 300 31 | MTO | |
| volně (1,3 kg/ks) | červená | 471 300 33 | MTO | |
| volně (0,7 kg/ks) | černá | 471 300 52 | MTO | K prostupu tyče antény |
| volně (0,7 kg/ks) | grafitová | 471 300 51 | MTO | |
| volně (0,7 kg/ks) | hnědá | 471 300 54 | MTO | |
| volně (0,7 kg/ks) | šedá | 471 300 50 | MTO | |
| volně (0,7 kg/ks) | červená | 471 300 53 | MTO | |
| volně (0,7 kg/ks) | černá | 471 300 26 | MTO | K prostupu tyče antény |
| volně (0,7 kg/ks) | grafitová | 471 300 25 | MTO | |
| volně (0,7 kg/ks) | červená | 471 300 27 | MTO | |
| volně (0,5 kg/ks) | černá | 471 300 68 | MTO | K prostupu potrubí |



| Název výrobku | Rozměr (v mm) | Materiál | Cena Kč Jednotka | Cena vč. 21% DPH |
|--|---------------|----------------|---------------------|---------------------|
| Větrací hlavice Oriko Česká šablona pro postup instalací k solárním panelům | 400 x 400 | vláknocement | 865,00 | 1046,65 |
| | | vláknocement | | |
| | | vláknocement | | |
| | | vláknocement | | |
| | | vláknocement | | |
| Výlez na střechu otvor 600 x 600 mm, pro skládanou střešní krytinu | 900 x 1 150 | hliník | 2832,00 | 3426,72 |
| | | hliník | 3090,00 | 3738,90 |
| | | hliník | | |
| | | hliník | | |
| | | hliník | | |
| | měď | 6127,00 | 7413,67 | |
| Zábradlí ke stoupací plošině - výška zábradlí 1 100 mm | 250 x 800 | kov | 3800,00 | 4598,00 |
| | | kov | 4595,00 | 5559,95 |
| | | kov | 4595,00 | 5559,95 |
| Zábradlí ke stoupací plošině - výška zábradlí 1 100 mm | 250 x 1 200 | kov | 4474,00 | 5413,54 |
| | | kov | 4717,00 | 5707,57 |
| | | kov | 4717,00 | 5707,57 |
| Zábradlí ke stoupací plošině - výška zábradlí 1 100 mm | 250 x 2 000 | kov | 4717,00 | 5707,57 |
| | | kov | 5157,00 | 6239,00 |
| | | kov | 5157,00 | 6239,00 |
| Stoupací plošina | 250 x 800 | kov | 939,50 | 1136,80 |
| | | kov | 1123,00 | 1358,83 |
| | | kov | 1440,00 | 1742,40 |
| Stoupací plošina | 250 x 1 200 | kov | 1606,00 | 1943,26 |
| | | kov | 2166,00 | 2620,86 |
| | | kov | 2699,00 | 3265,79 |
| Stoupací plošina | 250 x 2 000 | kov | 750,00 | 907,50 |
| | | kov | 913,00 | 1104,73 |
| | | kov | 913,00 | 1104,73 |
| Vzpěra pro stoupací plošinu | 300 x 250 | kov | 750,00 | 907,50 |
| Spojka stoupací plošiny | 100 x 300 | kov | 230,00 | 278,30 |
| Stupačka (komplet) | 280 x 170 | kov | 1122,00 | 1357,62 |
| | | kov | 1333,00 | 1612,93 |
| | | kov | 1333,00 | 1612,93 |

| Balení | Barva | AX Kód | Pozn. | Použití |
|-----------------------|-----------|------------|-------|---|
| 5 ks (1,5 kg/ks) | černá | 471 300 63 | | Pozn.: Větrací hlavice pro ostatní typy krytin naleznete na str. 16 Použití: Vstupní mřížka se odstříhne |
| 5 ks (1,5 kg/ks) | grafitová | 471 300 62 | | |
| 5 ks (1,5 kg/ks) | hnědá | 471 300 65 | | |
| 5 ks (1,5 kg/ks) | šedá | 471 300 61 | | |
| 5 ks (1,5 kg/ks) | červená | 471 300 64 | | |
| volně (6,5 kg/ks) | | 471 500 09 | MTO | Montáž skládané střešní krytiny |
| volně (6,5 kg/ks) | černá | 471 500 12 | MTO | |
| volně (6,5 kg/ks) | červená | 471 500 13 | MTO | |
| volně (6,5 kg/ks) | šedá | 471 500 10 | MTO | |
| volně (6,5 kg/ks) | hnědá | 471 500 14 | MTO | |
| volně (6,5 kg/ks) | | 471 500 08 | MTO | |
| sestava (10,1 kg/bal) | pozink | 471 901 88 | MTO | Bezpečnostní zábradlí ke stoupací plošině |
| sestava (10,1 kg/bal) | černá | 471 901 89 | MTO | |
| sestava (10,1 kg/bal) | červená | 471 903 81 | MTO | |
| sestava (10,1 kg/bal) | pozink | 471 901 66 | MTO | Bezpečnostní zábradlí ke stoupací plošině |
| sestava (10,1 kg/bal) | černá | 471 901 65 | MTO | |
| sestava (10,1 kg/bal) | červená | 471 903 83 | MTO | |
| sestava (11 kg/bal) | pozink | 471 901 82 | MTO | Bezpečnostní zábradlí ke stoupací plošině |
| sestava (11 kg/bal) | černá | CZ471902 | MTO | |
| sestava (11 kg/bal) | červená | 471 903 82 | MTO | |
| volně (4 kg/ks) | pozink | 471 901 67 | MTO | Stoupací plošiny jsou určeny k pohybu po střešní ploše |
| volně (4 kg/ks) | černá | 471 901 68 | | |
| volně (4 kg/ks) | červená | 471 901 69 | MTO | |
| volně (6 kg/ks) | pozink | 471 901 78 | | Stoupací plošiny jsou určeny k pohybu po střešní ploše |
| volně (6 kg/ks) | černá | 471 901 79 | MTO | |
| volně (6 kg/ks) | červená | 471 901 80 | MTO | |
| volně (10 kg/ks) | pozink | 471 901 84 | MTO | Stoupací plošiny jsou určeny k pohybu po střešní ploše |
| volně (10 kg/ks) | černá | 471 901 86 | MTO | |
| volně (10 kg/ks) | červená | 471 901 87 | MTO | |
| volně (2 kg/ks) | pozink | 471 901 70 | MTO | Pro připevnění stoupací plošiny k univerzální kovové šabloně |
| volně (2 kg/ks) | černá | 471 901 71 | | |
| volně (2 kg/ks) | červená | 471 901 72 | | |
| 2 ks (0,2 kg/ks) | pozink | 471 901 85 | MTO | Spojování několika plošin do jednoho celku (2 ks na spoj), cena za pár |
| volně (2,5 kg/bal) | pozink | 471 901 73 | MTO | Stupačky jsou určeny k pohybu po střešní ploše. Komplet obsahuje vzpěru a stupačku. Nezahrnuje kovovou šablonu. |
| volně (2,5 kg/bal) | černá | 471 901 74 | | |
| volně (2,5 kg/bal) | červená | 471 901 75 | MTO | |

Barevné provedení příslušenství nemusí přesně odpovídat barvě krytiny a v průběhu životnosti se může měnit.



| Název výrobku | Rozměr (v mm) | Materiál | Cena Kč Jednotka | Cena vč. 21% DPH |
|--------------------------------|---------------|----------|---------------------|---------------------|
| Česká šablona univerzální | 400 x 400 | kov | 800,00 | 968,00 |
| | | kov | | |
| | | kov | | |
| | | kov | | |
| | | kov | | |
| Obdélník univerzální | 600 x 300 | kov | 845,00 | 1022,45 |
| | | kov | | |
| | | kov | | |
| Rhombus univerzální | 400 x 440 | kov | 845,00 | 1022,45 |
| | | kov | | |
| | | kov | | |
| | | kov | | |
| | | kov | | |
| Rhombus šablona univerzální | 400 x 440 | kov | 845,00 | 1022,45 |
| | | kov | | |
| | | kov | | |
| | | kov | | |
| | | kov | | |
| Držák pro solární panely | 200 x 60 | kov | 275,00 | 332,75 |

| Balení | Barva | AX Kód | Pozn. | Použití |
|-------------------|-----------|------------|-------|--|
| volně (1,9 kg/ks) | černá | 471 902 05 | | Základna pro všechny typy držáků a vzpěr |
| volně (1,9 kg/ks) | grafitová | 471 902 04 | | |
| volně (1,9 kg/ks) | hnědá | 471 902 07 | MTO | |
| volně (1,9 kg/ks) | šedá | 471 902 03 | | |
| volně (1,9 kg/ks) | červená | 471 902 06 | | |
| volně (2,3 kg/ks) | černá | 471 901 99 | | Základna pro všechny typy držáků a vzpěr |
| volně (2,3 kg/ks) | grafitová | 471 901 98 | | |
| volně (2,3 kg/ks) | červená | 471 902 00 | MTO | |
| volně (2 kg/ks) | černá | 471 300 74 | MTO | Základna pro všechny typy držáků a vzpěr |
| volně (2 kg/ks) | grafitová | 471 301 02 | MTO | |
| volně (2 kg/ks) | hnědá | CZ471301 | MTO | |
| volně (2 kg/ks) | šedá | CZ471302 | MTO | |
| volně (2 kg/ks) | červená | 471 300 81 | MTO | |
| volně (2 kg/ks) | grafitová | 471 300 89 | MTO | |
| volně (2 kg/ks) | hnědá | CZ471302 | MTO | |
| volně (2 kg/ks) | šedá | 471 301 05 | MTO | Základna pro všechny typy držáků a vzpěr |
| volně (2 kg/ks) | černá | 471 300 82 | MTO | |
| volně (2 kg/ks) | červená | 471 301 09 | MTO | |
| volně (0,7kg/ks) | černá | 471 901 92 | MTO | Doplňky určené pro uchycení solárních kolektorů a fotovoltaických panelů |

Komplety sněhových zachytávačů



Komplet lopatkového zachytávače
Příslušné položky kompletu naleznete
na str. 24 tohoto ceníku.



Komplet mřížového zachytávače
Příslušné položky kompletu naleznete
na str. 24 tohoto ceníku.

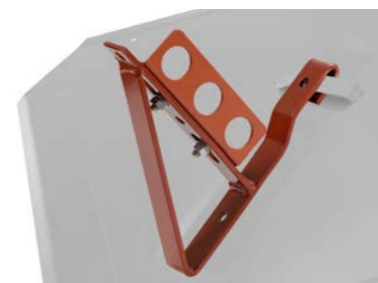

Komplet tyčového zachytávače
Příslušné položky kompletu naleznete
na str. 24 tohoto ceníku.



CEIBRIT

Komplety sněhových zachytávačů se montují
na univerzální šablonu.

Příslušenstvím ke kompletu mřížového
zachytávače je mřížová zábrana.

Příslušenstvím tyčového zachytávače
jsou tyče, případně spojky a koncovky tyčí
sněhové zábrany.



| Název výrobku | Rozměr (v mm) | Materiál | Cena Kč Jednotka | Cena vč. 21% DPH |
|--|----------------|----------|---------------------|---------------------|
| Univerzální držák pro sněhové zábrany (součást kompletu, viz. vyobrazení str. 22) | 196 x 30 x 220 | kov | 387,00 | 468,27 |
| | | kov | | |
| | | kov | | |
| Držák mřížové zábrany (součást kompletu, viz. vyobrazení str. 22) | 68 x 35 x 32 | kov | 135,00 | 163,35 |
| | | kov | | |
| | | kov | | |
| Mřížová zábrana (včetně spojovací svorky) | 200 x 2 000 | kov | 1415,00 | 1712,15 |
| | | kov | | |
| | | kov | | |
| Lopatka (součást kompletu, viz. vyobrazení str.22) | 90 x 2,5 x 250 | kov | 173,00 | 209,33 |
| | | kov | | |
| | | kov | | |
| Držák pro dřevěnou kulatinu | Ø 130 | kov | 470,00 | 568,70 |
| Držák pro tyčovou zábranu (součást kompletu, viz. vyobrazení str. 23) | Ø 20 | kov | 145,00 | 175,45 |
| | | kov | | |
| | | kov | | |
| Tyč sněhové zábrany | Ø 20 x 2 000 | kov | 624,00 | 755,04 |
| | | kov | | |
| Spojka pro tyč sněhové zábrany | Ø 25 x 80 | kov | 135,00 | 163,35 |
| | | kov | | |
| Koncovka pro tyč sněhové zábrany | Ø 25 x 50 | kov | 112,00 | 135,52 |
| | | kov | | |
| Sněhový hák A 400 | 400 | kov | 40,00 | 48,40 |
| | | kov | | |
| | | kov | | |
| Sněhový hák E 520 | 520 | kov | 49,50 | 59,90 |
| | | kov | | |

| Balení | Barva | AX Kód | Pozn. | Použití |
|---------------------|-----------|------------|-------|---|
| volně | šedá | 471 903 90 | MTO | Sněhové zábrany jsou určeny k zachycení sněhu |
| volně | černá | 471 903 76 | MTO | |
| volně | červená | 471 903 88 | MTO | |
| volně | šedá | 471 903 91 | MTO | Sněhové zábrany jsou určeny k zachycení sněhu Uvedená cena je cena za pár. |
| volně | černá | 471 903 79 | MTO | |
| volně | červená | 471 903 86 | MTO | |
| volně (3,3 kg/ks) | šedá | 471 903 92 | MTO | Sněhové zábrany jsou určeny k zachycení sněhu |
| volně (3,3 kg/ks) | černá | 471 901 47 | MTO | |
| volně (3,3 kg/ks) | červená | 471 901 48 | MTO | |
| volně | šedá | CZ471321 | MTO | Sněhové zábrany jsou určeny k zachycení sněhu |
| volně | černá | 471 903 77 | MTO | |
| volně | červená | CZ471317 | MTO | |
| volně (1 kg/ks) | černá | 471 901 53 | MTO | Sněhové zábrany jsou určeny k zachycení sněhu |
| volně | šedá | CZ471322 | MTO | Sněhové zábrany jsou určeny k zachycení sněhu |
| volně | černá | 471 903 78 | MTO | |
| volně | červená | CZ471320 | MTO | |
| volně (1,8 kg/ks) | šedá | CZ471323 | MTO | Sněhové zábrany jsou určeny k zachycení sněhu |
| volně (1,8 kg/ks) | černá | 471 900 64 | | |
| volně (0,15 kg/bal) | šedá | CZ471324 | MTO | Sněhové zábrany jsou určeny k zachycení sněhu |
| volně (0,15 kg/bal) | černá | 471 901 45 | | |
| volně (0,1 kg/bal) | šedá | CZ471325 | MTO | Sněhové zábrany jsou určeny k zachycení sněhu |
| volně (0,1 kg/bal) | černá | 471 901 15 | MTO | |
| volně (0,1 kg/ks) | grafitová | 471 100 09 | | Pro krytinu Česká šablona, Rhombus, Rhombus šablona |
| volně (0,1 kg/ks) | červená | 471 100 10 | MTO | |
| volně (0,1 kg/ks) | hnědá | 471 100 11 | MTO | |
| volně (0,1 kg/ks) | grafitová | 471 100 12 | MTO | Pro krytinu Anglický a Dánský obdélník |
| volně (0,1 kg/ks) | červená | 471 100 13 | MTO | |

Barevné provedení příslušenství nemusí přesně odpovídat barvě krytiny a v průběhu životnosti se může měnit.



| Název výrobku | Rozměr (v mm) | Materiál | Cena Kč Jednotka | Cena vč. 21% DPH |
|--|--|----------|---------------------|---------------------|
| Držák hromosvodu na latě |  130/25 x 200 | kov | 75,00 | 90,75 |
| Držák hromosvodu pod hřebenáč |  110/25 x 300 | kov | 78,00 | 94,38 |
| Hřebenový držák hromosvodu |  230 x 100 | kov | 93,00 | 112,53 |
| | 120 x 60 | kov | 83,00 | 100,43 |
| Pákové nůžky - délka stříhu 610 mm (konstrukce ocel) |  850 x 260 | ocel | 17251,00 | 20873,71 |
| Nůžky na krytinu MAT COUP s děrovačem |  320 x 100 | ocel | 3750,00 | 4537,50 |

| Balení | Barva | AX Kód | Pozn. | Použití |
|-------------------|--------|------------|-------|-----------------------------------|
| volně (0,4 kg/ks) | pozink | 471 901 56 | MTO | Pro skládanou střešní krytinu |
| volně (0,4 kg/ks) | pozink | 471 901 55 | MTO | Pro skládanou střešní krytinu |
| volně (0,3 kg/ks) | pozink | 471 901 58 | MTO | Pro kónický hřebenáč 480 x 230 mm |
| volně (0,2 kg/ks) | pozink | 471 901 57 | MTO | Pro kónický hřebenáč 400 x 120 mm |
| volně (20 kg/ks) | nátěr | 471 300 77 | MTO | Pro montáž skládané krytiny |
| volně (0,9 kg/ks) | | 471 300 76 | MTO | Pro montáž skládané krytiny |

Přehled typů skládané krytiny

Česká šablona
Betternit, Horal

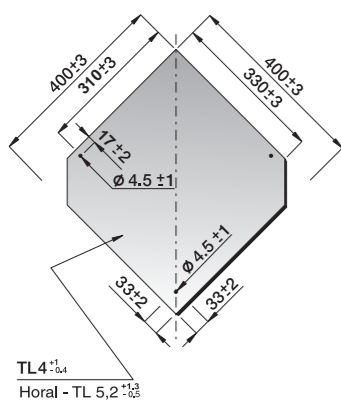

Rhombus šablona
Betternit

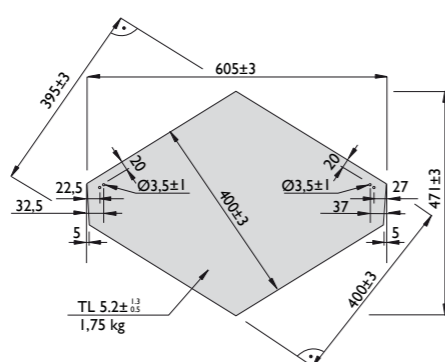

Rhombus
Betternit

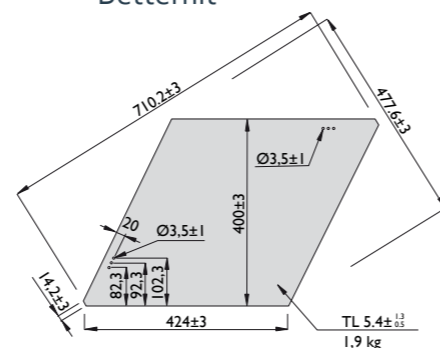

Bravan
Dominant

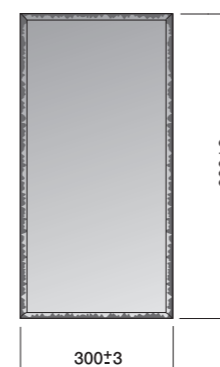

Dánský obdélník
Betternit, Horal

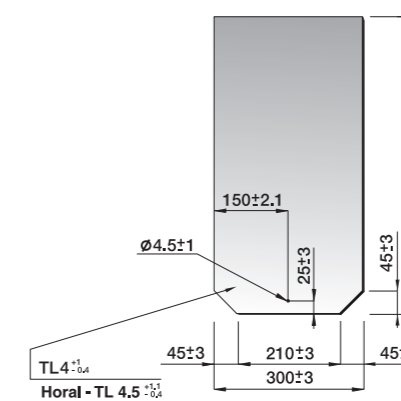

CEMBRIT

Anglický obdélník
Betternit

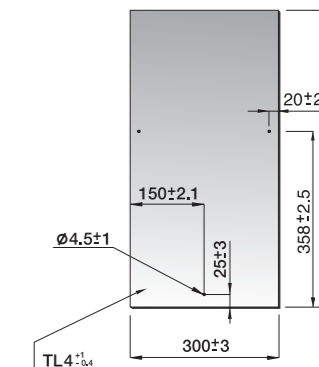

CEMBRIT

Vlnitá krytina

Kvalitní, lehká a přesto pevná střešní krytina
s jednoduchou a rychlou montáží.





Vlnitá krytina A5

Materiál: vláknocement
Třída reakce na oheň: A1 dle ČSN EN 13501-1
Povrchová úprava: akrylátová barva

Vláknocementová vlnitá střešní krytina je výrobek na bázi cementu a křemičitých přísad armovaný organickými a syntetickými vlákny. Používá se pro zastřešení zemědělských, obytných a průmyslových objektů a na obklady fasád a štítů. Vlnitá střešní krytina se vyrábí v přírodní šedé barvě nebo je opatřena barevnou akrylátovou barvou, která se aplikuje na barvicí lince za řízených technologických podmínek. Vlnitá střešní krytina je nejvhodnější pro velké střešní plochy. Je vyráběna ve velkých plošných rozměrech, které ji ve spojení s nízkou hmotností činí optimální pro snadnou a rychlou montáž. Krytina zaručuje střechám staveb dlouhou životnost. Bezpečný sklon vlnité střešní krytiny je 15°, minimální sklon střešní krytiny je 10°. Ve sklonu mezi 10° - 15° se používá těsnící páska.

| Název výrobku | Rozměr (v mm) | Tloušťka (v mm) | Cena Kč/ks | Cena vč. 21% DPH | AX Kód | Barva |
|---------------|---------------|-----------------|------------|------------------|------------|---------------|
| A5 - 1 250 | 1 250 x 918 | 6 | 351,00 | 424,71 | 413 000 02 | přírodní šedá |
| | | | 437,00 | 528,77 | 413 000 00 | černá |
| | | | 437,00 | 528,77 | 413 000 01 | mokka |
| | | | 479,00 | 579,59 | 413 000 04 | cihlová |
| A5 - 2 500 | 2 500 x 918 | 6 | 479,00 | 579,59 | 413 000 03 | červená |
| | | | 701,00 | 848,21 | 413 000 07 | přírodní šedá |
| | | | 875,00 | 1058,75 | 413 000 05 | černá |
| | | | 875,00 | 1058,75 | 413 000 06 | mokka |
| | | | 956,00 | 1156,76 | 413 000 10 | cihlová |
| | | | 956,00 | 1156,76 | 413 000 09 | červená |

Vlnitá krytina B8

Materiál: vláknocement
Třída reakce na oheň: A1 dle ČSN EN 13501- barevné desky A2-S1,do
Povrchová úprava: akrylátová barva

Vláknocementová vlnitá střešní krytina je výrobek na bázi cementu a křemičitých přísad armovaný organickými a syntetickými vlákny. Používá se pro zastřešení zemědělských, obytných a průmyslových objektů a na obklady fasád a štítů. Vlnitá střešní krytina se vyrábí v přírodní šedé barvě nebo je opatřena barevnou akrylátovou barvou, která se aplikuje na barvicí lince za řízených technologických podmínek. Vlnitá střešní krytina je nejvhodnější pro velké střešní plochy. Je vyráběna ve velkých plošných rozměrech, které ji ve spojení s nízkou hmotností činí optimální pro snadnou a rychlou montáž. Krytina zaručuje střechám staveb dlouhou životnost. Bezpečný sklon vlnité střešní krytiny je 15°, minimální sklon střešní krytiny je 10°. Ve sklonu mezi 10° - 15° se používá těsnící páska.

| Název výrobku | Rozměr (v mm) | Tloušťka (v mm) | Cena Kč/ks | Cena vč. 21% DPH | AX Kód | Barva |
|---------------|---------------|-----------------|------------|------------------|------------|---------------|
| B8 - 1 250 | 1 250 x 1 020 | 6 | 365,00 | 441,65 | 410 000 09 | přírodní šedá |
| | | | 454,00 | 549,34 | 410 000 07 | černá |
| | | | 454,00 | 549,34 | 410 000 11 | cihlová |
| | | | 495,00 | 598,95 | 410 000 08 | mokka |
| B8 - 2 500 | 2 500 x 1 020 | 6 | 495,00 | 598,95 | 410 000 10 | červená |
| | | | 730,00 | 883,30 | 410 000 91 | přírodní šedá |
| | | | 907,00 | 1097,47 | 410 000 89 | černá |
| | | | 907,00 | 1097,47 | 410 000 93 | cihlová |
| | | | 989,06 | 1196,69 | 410 000 90 | mokka |
| | | | 989,06 | 1196,69 | 410 000 92 | červená |



| Pozn. | Orientační hmotnost | Spotřeba materiálu | Balení | Hmotnost na paletě | Spojovací materiál | | | |
|-------|---------------------|------------------------|-----------|--------------------|--------------------------|--------------------------|--------------------------|----------------|
| | | | | | Šroub do dřeva (komplet) | Samořezný šroub do dřeva | Samořezný šroub do oceli | Háky + komplet |
| MTO | 13,95 kg | 1,09 ks/m ² | 80 ks/pal | 1 116 kg/pal | 470 500 83 | | | |
| MTO | | | | | 470 502 14 | | | 470 502 25 |
| MTO | | | | | 470 502 15 | 470 502 04 | | 470 502 26 |
| MTO | | | | | 470 502 18 | 470 502 06 | | 470 100 05 |
| | | | | | 470 502 16 | 470 502 10 | 470 501 78 | 470 100 04 |
| | | | | | 470 502 17 | 470 502 07 | | 470 100 06 |
| MTO | 27,90 kg | 0,49 ks/m ² | 80 ks/pal | 2 232 kg/pal | 470 502 19 | 470 502 08 | | 470 100 07 |
| | | | | | 470 502 20 | | | |

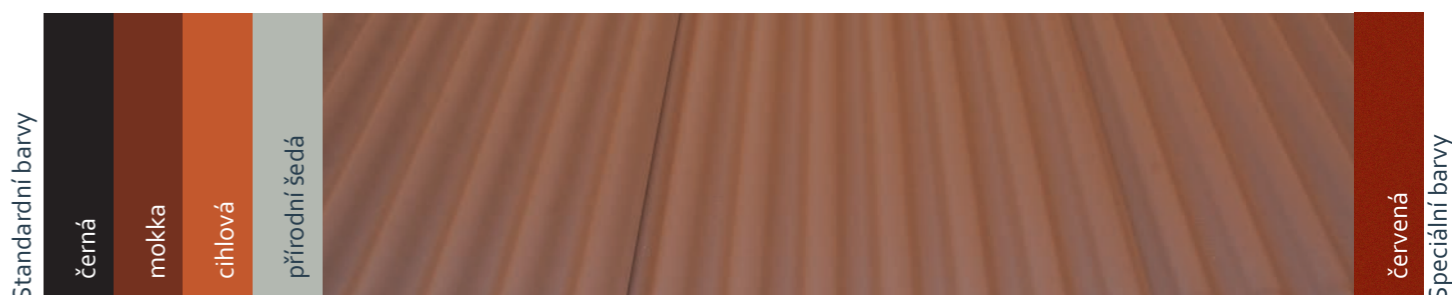

| Pozn. | Orientační hmotnost | Spotřeba materiálu | Balení | Hmotnost na paletě | Spojovací materiál | | |
|-------|---------------------|------------------------|------------|--------------------|--------------------------|--------------------------|----------------|
| | | | | | Šroub do dřeva (komplet) | Samořezný šroub do dřeva | Háky + komplet |
| MTO | 14,94 kg | 1 ks/m ² | 100 ks/pal | 1 495 kg/pal | 470 501 00 | | |
| MTO | | | | | 470 502 14 | 470 501 94 | 470 502 25 |
| MTO | | | | | 470 502 15 | 470 501 96 | 470 502 26 |
| MTO | | | | | 470 502 18 | 470 502 00 | 470 100 05 |
| | | | | | 470 502 16 | 470 501 97 | 470 100 04 |
| | | | | | 470 502 17 | 470 501 98 | 470 100 06 |
| MTO | 29,87 kg | 0,47 ks/m ² | 50 ks/pal | 1 495 kg/pal | 470 502 19 | | 470 100 07 |
| | | | | | | | |

Vlnitá krytina A6

Materiál: vláknocement
Třída reakce na oheň: A1 dle ČSN EN 13501-1
Povrchová úprava: akrylátová barva
Další úpravy: vyztužená PP páskou

Vláknocementová vlnitá střešní krytina je výrobek na bázi cementu a křemičitých přísad armovaný organickými a syntetickými vlákny. Používá se pro zastřešení zemědělských, obytných a průmyslových objektů a na obklady fasád a štítů. Vlnitá střešní krytina se vyrábí v přírodní šedé barvě. Vlnitá střešní krytina je nejvhodnější pro velké střešní plochy. Pro rychlejší montáž se vyrábí v provedení A6 CO-HO s otvory a useknutými rohy a v provedení A6 FS určené na kraje střechy (okap, hřeben a levý a pravý okraj). Bezpečný sklon střešní krytiny A6 začíná na 20° a minimální sklon je pro tuto krytinu určen 14°. Ve sklonu mezi 14° - 20° se používá těsnící páska. Vlnitá krytina A6 je vyztužená PP páskou, což zvyšuje její pevnost a bezpečnost.

| Název výrobku | Rozměr (v mm) | Tloušťka (v mm) | Cena Kč/ks | Cena vč. 21% DPH | AX Kód | Barva |
|------------------------------|---------------|-----------------|------------|------------------|------------|---------------|
| A6 - CO - HO s otvory a rohy | 1 180 x 1 025 | 6,5 | 383,00 | 463,43 | 413 100 11 | přírodní šedá |
| A6 - FS plný format | 1 180 x 1 025 | 6,5 | | | 413 100 12 | přírodní šedá |

Vlnitá krytina A6,5

Materiál: vláknocement
Třída reakce na oheň: A1 dle ČSN EN 13501-1
Povrchová úprava: akrylátová barva
Další úpravy: vyztužená PP páskou

Vláknocementová vlnitá střešní krytina je výrobek na bázi cementu a křemičitých přísad armovaný organickými a syntetickými vlákny. Používá se pro zastřešení zemědělských, obytných a průmyslových objektů a na obklady fasád a štítů. Vlnitá střešní krytina se vyrábí v přírodní šedé barvě nebo je opatřena barevnou akrylátovou barvou, která se aplikuje na barvicí lince za řízených technologických podmínek. Vlnitá střešní krytina je vyráběna ve velkých plošných rozměrech, které ji ve spojení s nízkou hmotností činí optimální pro snadnou a rychlou montáž. Krytina zaručuje střechám staveb dlouhou životnost. Bezpečný sklon vlnité střešní krytiny je 15°, minimální sklon střešní krytiny je 10°. Ve sklonu mezi 10° - 15° se používá těsnící páska. Vlnitá krytina A6,5 je vyztužená PP páskou, což zvyšuje její pevnost a bezpečnost.

| Název výrobku | Rozměr (v mm) | Tloušťka (v mm) | Cena Kč/ks | Cena vč. 21% DPH | AX Kód | Barva |
|---------------|---------------|-----------------|------------|------------------|------------|----------------|
| A6,5 - 1 250 | 1 250 x 1 095 | 6,5 | 429,00 | 519,09 | 413 202 59 | přírodní šedá |
| | | | | | 413 202 61 | černá |
| | | | 525,00 | 635,25 | 413 202 63 | červenohnědá |
| | | | | | 413 202 64 | mokka |
| | | | | | 413 202 62 | cihlová |
| | | | | | 413 202 60 | pastelově šedá |
| A6,5 - 2 500 | 2 500 x 1 095 | 6,5 | 857,00 | 1036,97 | 413 202 95 | přírodní šedá |
| | | | | | 413 202 97 | černá |
| | | | 1049,00 | 1269,29 | 413 202 99 | červenohnědá |
| | | | | | 413 203 00 | mokka |
| | | | | | 413 202 98 | cihlová |
| | | | | | 413 202 96 | pastelově šedá |

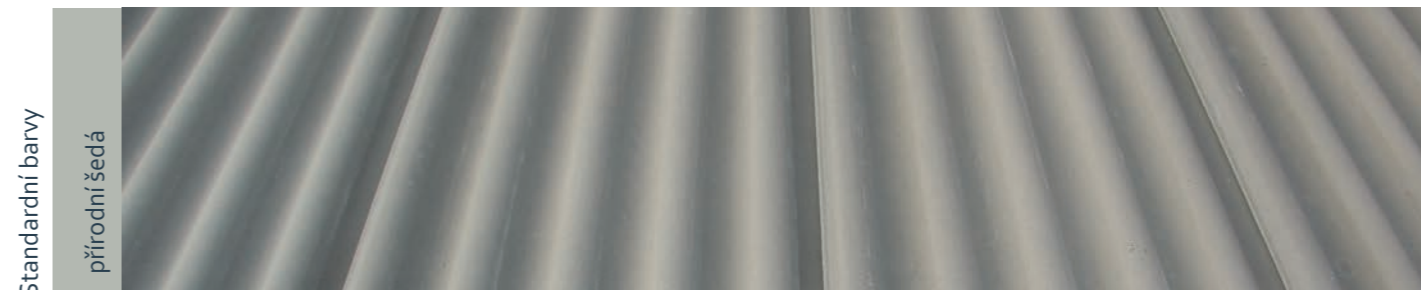

Standardní barvy

| Pozn. | Orientační hmotnost | Spotřeba materiálu | Balení | Hmotnost na paletě | Spojovací materiál | | |
|-------|---------------------|------------------------|------------|--------------------|--------------------------|--------------------------|--|
| | | | | | Šroub do dřeva (komplet) | Samořezný šroub do dřeva | Háky + komplet |
| MTO | 16,01 kg | 1,06 ks/m ² | 100 ks/pal | 1 601 kg/pal | 470 502 14, 470 500 83 | 470 502 04 | 470 502 25, 470 502 26 |
| MTO | 16,01 kg | 1,06 ks/m ² | 100 ks/pal | 1 601 kg/pal | | | 470 100 05, 470 100 04 470 100 06, 470 100 07 |

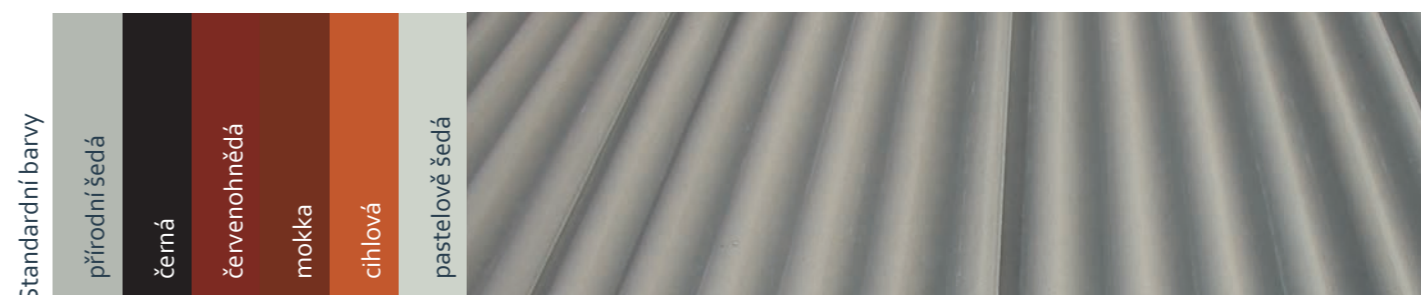

Standardní barvy

| Pozn. | Orientační hmotnost | Spotřeba materiálu | Balení | Hmotnost na paletě | Spojovací materiál | | | | |
|-------|---------------------|------------------------|-----------|--------------------|--|--|--------------------------|--|--------------------------|
| | | | | | Šroub do dřeva (komplet) | Samořezný šroub do dřeva | Samořezný šroub do oceli | Háky + komplet | Montážní pomůcky |
| MTO | 18,07 kg | 0,9 ks/m ² | 65 ks/pal | 1 174 kg/pal | 470 500 83 470 502 14 470 502 15 470 502 18 470 502 16 470 502 17 470 502 19 470 502 20 | 470 502 04 470 502 06 470 502 10 470 502 07 470 502 08 | 470 501 78 | 470 502 25 470 502 26 | 470 902 22 470 902 23 |
| | 36,14 kg | 0,41 ks/m ² | 65 ks/pal | 2 349 kg/pal | | | | 470 100 05 470 100 04 470 100 06 470 100 07 | |



Vlnitá krytina B7

Materiál: vláknocement
Třída reakce na oheň: A2, s1-do dle EN 13501-
Povrchová úprava: akrylátová barva

Vláknocementová vlnitá střešní krytina je výrobek na bázi cementu a křemičitých přísad armovaný organickými a syntetickými vlákny. Vlnitá střešní krytina B7 je opatřena akrylátovou barvou, která se aplikuje na barvicí lince za řízených technologických podmínek. Po zahřátí na technologickou teplotu barvení se provádí nástřik rubové a lící strany desky, pak následuje finální polev lící strany desky a chladicí proces. Vlnitá střešní krytina B7 je určena pro rodinné domy případně na bytové domy. Pro rychlejší montáž se vyrábí v provedení CO-HO s otvory a useknutými rohy a v provedení FS určené na kraje střechy (okap, hřeben a levý a pravý okraj). Bezpečný sklon střešní krytiny B7 začíná na 20° a minimální sklon je pro tuto krytinu určen 14°. Ve sklonu mezi 14° - 20° se používá těsnící páska.

| Název výrobku | Rozměr (v mm) | Tloušťka (v mm) | Cena Kč/ks | Cena vč. 21% DPH | AX Kód | Barva |
|------------------------------|---------------|-----------------|------------|------------------|------------|---------|
| B7 - CO - HO s otvory a rohy | 570 x 1 100 | 6 | 250,00 | 302,50 | 412 000 00 | černá |
| | | | | | 412 000 05 | cihlová |
| | | | | | 412 000 02 | mokka |
| | | | | | 274,00 | 331,54 |
| B7 - FS plný formát | 570 x 1 100 | 6 | 242,00 | 292,82 | 412 000 06 | černá |
| | | | | | 412 000 10 | cihlová |
| | | | | | 412 000 08 | mokka |
| | | | | | 274,00 | 331,54 |



Standardní barvy

černá
mokka
cihlová

grafitová

Speciální barvy

| Pozn. | Orientační hmotnost | Spotřeba materiálu | Balení | Hmotnost na paletě | Spojovací materiál | |
|-------|---------------------|------------------------|------------|--------------------|--------------------------|--------------------------|
| | | | | | Šroub do dřeva (komplet) | Samořezný šroub do dřeva |
| MTO | 8,41 kg | 2,13 ks/m ² | 200 ks/pal | 1 682 kg/pal | 470 502 14 | |
| MTO | | | | | 470 502 15 | |
| MTO | | | | | 470 502 18 | 470 502 04 |
| MTO | | | | | 470 502 16 | 470 502 06 |
| MTO | 8,41 kg | 2,13 ks/m ² | 200 ks/pal | 1 682 kg/pal | 470 502 19 | 470 502 10 |
| MTO | | | | | 470 502 20 | 470 502 07 |
| MTO | | | | | 470 500 83 | |
| MTO | | | | | | |

Rozměry a profily vlnité krytiny

Vlnitá krytina A5

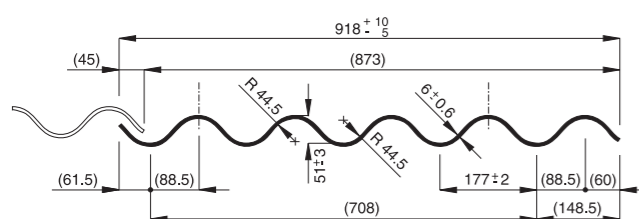

Vlnitá krytina A6 CO-HO, A6 FS

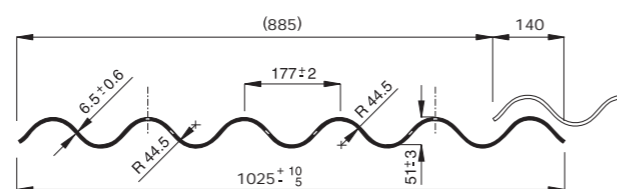

Vlnitá krytina A6,5

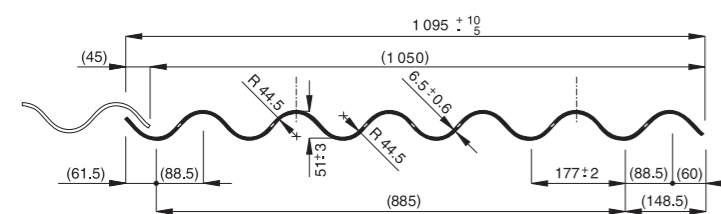

Vlnitá krytina B7 CO-HO, B7 FS

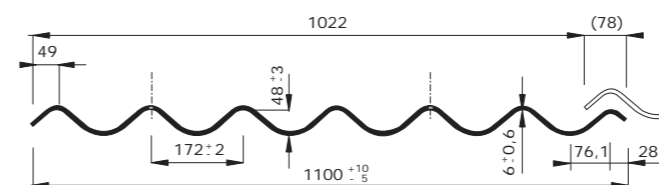



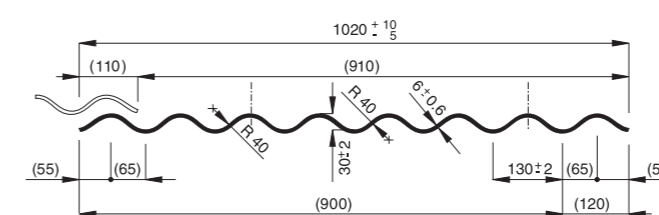



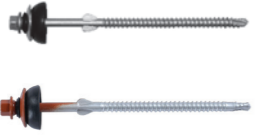

Vlnitá střešní krytina B8

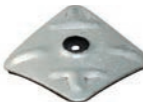

CEIBRIT

Vlnitá krytina - spojovací materiál

| Název výrobku | Rozměr (v mm) | Materiál | Cena Kč/ Jednotka | Cena vč. 21% DPH | |
|---|---|---------------------|------------------------|-------------------------|---------|
| Samořezné vruty do dřeva |  | Ø 6,5 x 130 | žár. pozink | 1415,00 | 1712,15 |
| | | | žár. pozink | 1635,00 | 1978,35 |
| | | | žár. pozink | | |
| | | | žár. pozink | | |
| | | | žár. pozink | | |
| Samořezné vruty do dřeva |  | Ø 6,5 x 110 | žár. pozink | 1420,00 | 1718,20 |
| | | | žár. pozink | 1635,00 | 1978,35 |
| | | | žár. pozink | | |
| | | | žár. pozink | | |
| | | | žár. pozink | | |
| Samořezné vruty do oceli (pro Tl. 1,5-6 mm) |  | Ø 6,3 x 110 | žár. pozink | 2004,00 | 2424,84 |
| Čepička součást krycího kompletu |  | plast, hliník, EPDM | Cena za komplet 979,00 | Cena za komplet 1184,59 | |
| | | plast, hliník, EPDM | | | |
| | | plast, hliník, EPDM | | | |
| | | plast, hliník, EPDM | | | |
| | | plast, hliník, EPDM | | | |
| Gumová podložka součást krycího kompl. | | plast, hliník, EPDM | | | |
| Hliníková podložka součást krycího kompl. | | plast, hliník, EPDM | | | |
| Vruty do dřeva |  | Ø 5,65 x 110 | pozinkované | 600,00 | 726,00 |
| | | Ø 5,65 x 90 | pozinkované | | |
| Plastová čepička a podložka |  | plast | 1160,00 | 1403,60 | |
| Plechová podložka s pryžovou podložkou |  | pozink., ocel, EPDM | 1216,00 | 1471,36 | |
| Háky |  | IPE 80/50 x 170 | ocel | 2500,00 | 3025,00 |
| | | IPE 100/60 x 190 | ocel | 3040,00 | 3678,40 |
| | | IPE 120/65 x 210 | ocel | 3333,00 | 4032,93 |
| | | IPE 140/75 x 230 | ocel | 3750,00 | 4537,50 |

| Balení | Barva | AX Kód | Pozn. | Použití |
|---------------------|------------|------------|-------|--|
| 100 ks (2,5 kg/bal) | | 470 502 04 | | Pro vlnitou krytinu A5, A6,5, A6, B7 |
| 100 ks (2,5 kg/bal) | černá | 470 502 06 | MTO | |
| 100 ks (2,5 kg/bal) | mokka | 470 502 10 | MTO | |
| 100 ks (2,5 kg/bal) | cihlová | 470 502 07 | MTO | |
| 100 ks (2,5 kg/bal) | červená | 470 502 08 | MTO | |
| 100 ks (2,5 kg/bal) | | 470 501 94 | MTO | |
| 100 ks (2,5 kg/bal) | černá | 470 501 96 | MTO | Pro vlnitou krytinu B8 |
| 100 ks (2,5 kg/bal) | mokka | 470 502 00 | MTO | |
| 100 ks (2,5 kg/bal) | cihlová | 470 501 97 | MTO | |
| 100 ks (2,5 kg/bal) | červená | 470 501 98 | MTO | |
| 100 ks (2,5 kg/bal) | | 470 501 78 | | Pro vlnitou krytinu A5, A6,5, A6, B7 |
| 100 ks (0,6 kg/bal) | šedá | 470 502 14 | MTO | Montáž vlnité střešní krytiny, krycí komplet k vrutům do dřeva Ø 5,65 x 110 a Ø 5,65 x 90. |
| 100 ks (0,6 kg/bal) | černá | 470 502 15 | MTO | |
| 100 ks (0,6 kg/bal) | mokka | 470 502 18 | MTO | |
| 100 ks (0,6 kg/bal) | cihlová | 470 502 16 | MTO | |
| 100 ks (0,6 kg/bal) | červená | 470 502 17 | MTO | |
| 100 ks (0,6 kg/bal) | | 470 502 19 | | Montáž vlnité střešní krytiny |
| 100 ks (0,6 kg/bal) | přír. šedá | 470 502 20 | | Montáž vlnité střešní krytiny |
| 100 ks (2,1 kg/bal) | | 470 500 83 | | Pro vlnitou krytinu A5, A6,5, A6, B7 |
| 100 ks (2,1 kg/bal) | | 470 501 00 | | Pro vlnitou krytinu B8 |
| 100 ks (0,3 kg/bal) | černá | 470 502 25 | | Háky pro montáž vlnité krytiny |
| 100 ks (1,1 kg/bal) | | 470 502 26 | | Háky pro montáž vlnité krytiny |
| 100 ks (6 kg/bal) | pozink | 470 100 05 | MTO | Pro montáž vlnité střešní krytiny |
| 100 ks (7,3 kg/bal) | pozink | 470 100 04 | MTO | |
| 100 ks (8 kg/bal) | pozink | 470 100 06 | MTO | |
| 100 ks (9 kg/bal) | pozink | 470 100 07 | MTO | |







Vlnitá krytina - příslušenství

| Název výrobku | Rozměr (v mm) | Materiál | Cena Kč/ Jednotka | Cena vč. 21% DPH |
|---|------------------|--------------|----------------------|---------------------|
| Hřebenáč kónický velký (pro vlnitou krytinu) | 480 x 230 | vláknocement | 153,00 | 185,13 |
| | | vláknocement | | |
| | | vláknocement | | |
| | | vláknocement | | |
| | | vláknocement | | |
| Ukončení hřebenáče | 170 x 230 | laminát | 519,00 | 627,99 |
| | | laminát | | |
| | | laminát | | |
| | | laminát | | |
| | | laminát | | |
| Rozbočovací hřebenáč | 400 x 400 | laminát | 574,00 | 694,54 |
| | | laminát | | |
| | | laminát | | |
| | | laminát | | |
| | | laminát | | |
| Větrací pás pod hřebenáče | 200 x 70 x 1 000 | plast | 292,00 | 353,32 |
| | | plast | | |
| | | plast | | |
| Příchytky hřebenáče | 19 x 155 | hliník | 844,00 | 1021,24 |
| Hřebenový úhelník 15° | 1 200 x 300 | vláknocement | 395,00 | 477,95 |
| | | vláknocement | | |
| | | vláknocement | | |
| | | vláknocement | | |
| | | vláknocement | | |
| | | vláknocement | | |
| Hřebenový úhelník 20° | 1 200 x 300 | vláknocement | 395,00 | 477,95 |
| | | vláknocement | | |
| | | vláknocement | | |
| | | vláknocement | | |
| | | vláknocement | | |
| | | vláknocement | | |

| Balení | Barva | AX Kód | Pozn. | Použití |
|--------------------|----------------|------------|-------|---|
| 15 ks (1,35 kg/ks) | přírodní šedá | 460 400 07 | | Na krytí hřebene a nárožní střechy (2,5 ks/bm) |
| 15 ks (1,35 kg/ks) | černá | 460 400 09 | | |
| 15 ks (1,35 kg/ks) | mokka | 460 400 13 | | |
| 15 ks (1,35 kg/ks) | cihlová | 460 400 10 | | |
| 15 ks (1,35 kg/ks) | červená | 460 400 11 | | |
| volně (0,25 kg/ks) | mokka | CZ470001 | MTO | Ukončení hřebene a nárožní střechy |
| volně (0,25 kg/ks) | černá | CZ470004 | MTO | |
| volně (0,25 kg/ks) | cihlová | 471 000 20 | MTO | |
| volně (0,25 kg/ks) | pastelově šedá | 471 000 27 | MTO | |
| volně (0,25 kg/ks) | červená | CZ470003 | MTO | |
| volně (0,4 kg/ks) | černá | CZ471001 | MTO | Na krytí hřebene a nárožní střechy |
| volně (0,4 kg/ks) | mokka | CZ471002 | MTO | |
| volně (0,4 kg/ks) | cihlová | CZ471003 | MTO | |
| volně (0,4 kg/ks) | pastelově šedá | CZ471004 | MTO | |
| volně (0,4 kg/ks) | červená | CZ471005 | MTO | |
| 20 ks (14 kg/bal) | cihlová | 470 902 08 | MTO | Odvětrání hřebene a nárožní střechy |
| 20 ks (14 kg/bal) | mokka | 470 902 09 | MTO | |
| 20 ks (14 kg/bal) | černá | 470 902 07 | MTO | |
| 50 ks (3,5 kg/bal) | hnědá | 470 902 62 | MTO | Přípevnění kónického hřebenáče velkého |
| volně (7,42 kg/ks) | přírodní šedá | 460 000 22 | MTO | Na krytí hřebene a nárožní střechy (0,9 ks/bm), vhodný pro sklon střechy 15° - (10°-15°). |
| volně (7,42 kg/ks) | červená | 460 000 31 | MTO | |
| volně (7,42 kg/ks) | černá | 460 000 26 | MTO | |
| volně (7,42 kg/ks) | mokka | 460 000 35 | MTO | |
| volně (7,42 kg/ks) | cihlová | 460 000 29 | MTO | |
| volně (7,42 kg/ks) | pastelově šedá | 460 000 24 | MTO | |
| volně (7,42 kg/ks) | přírodní šedá | 460 000 43 | MTO | Na krytí hřebene a nárožní střechy (0,9 ks/bm), vhodný pro sklon střechy 20° - (16°-20°). |
| volně (7,42 kg/ks) | černá | 460 000 47 | MTO | |
| volně (7,42 kg/ks) | mokka | 460 000 55 | MTO | |
| volně (7,42 kg/ks) | cihlová | 460 000 49 | MTO | |
| volně (7,42 kg/ks) | červená | 460 000 51 | MTO | |
| volně (7,42 kg/ks) | pastelově šedá | 460 000 45 | MTO | |

Barevné provedení příslušenství nemusí přesně odpovídat barvě krytiny a v průběhu životnosti se může měnit.







| Název výrobku | Rozměr (v mm) | Materiál | Cena Kč/ Jednotka | Cena vč. 21% DPH | |
|---|---|-------------|----------------------|---------------------|---------|
| Hřebenový úhelník 25° |  | 1 200 x 300 | vláknocement | 395,00 | 477,95 |
| | | | vláknocement | | |
| | | | vláknocement | | |
| | | | vláknocement | 470,00 | 568,70 |
| | | | vláknocement | | |
| | | | vláknocement | | |
| Hřebenový úhelník 30° |  | 1 200 x 300 | vláknocement | 395,00 | 477,95 |
| | | | vláknocement | | |
| | | | vláknocement | | |
| | | | vláknocement | 470,00 | 568,70 |
| | | | vláknocement | | |
| | | | vláknocement | | |
| Hřebenový úhelník 35° |  | 1 200 x 300 | vláknocement | 395,00 | 477,95 |
| | | | vláknocement | | |
| | | | vláknocement | | |
| | | | vláknocement | 470,00 | 568,70 |
| | | | vláknocement | | |
| | | | vláknocement | | |
| Hřebenový úhelník 45° |  | 1 200 x 300 | vláknocement | 395,00 | 477,95 |
| | | | vláknocement | | |
| | | | vláknocement | | |
| | | | vláknocement | 470,00 | 568,70 |
| | | | vláknocement | | |
| | | | vláknocement | | |
| Párový hřebenáč rovný |  | 1 100 x 350 | vláknocement | 913,00 | 1104,73 |
| | | | vláknocement | | |
| | | | vláknocement | | |
| | | | vláknocement | 1159,00 | 1402,39 |
| | | | vláknocement | | |
| | | | vláknocement | | |
| Těsnící prvek pro hřebenový úhelník a párový hřebenáč rovný |  | 55 x 890 | plast | 98,00 | 118,58 |
| | | 35 x 920 | plast | 87,00 | 105,27 |
| Párový hřebenáč vlnitý |  | 918 x 320 | vláknocement | 792,00 | 958,33 |
| | | | vláknocement | | |
| | | | vláknocement | | |
| | | | vláknocement | 946,00 | 1144,66 |
| | | | vláknocement | | |
| | | | vláknocement | | |

| Balení | Barva | AX Kód | Pozn. | Použití |
|---------------------|----------------|------------|-------|---|
| volně (7,42 kg/ks) | přírodní šedá | 460 000 63 | MTO | Na krytí hřebene a nárožní střechy (0,9 ks/bm), vhodný pro sklon střechy 25° - (21°-25°). |
| volně (7,42 kg/ks) | černá | 460 000 67 | MTO | |
| volně (7,42 kg/ks) | červená | 460 000 71 | MTO | |
| volně (7,42 kg/ks) | mokka | 460 000 75 | MTO | |
| volně (7,42 kg/ks) | cihlová | 460 000 69 | MTO | |
| volně (7,42 kg/ks) | pastelově šedá | CZ640010 | MTO | |
| volně (7,42 kg/ks) | přírodní šedá | 460 000 83 | MTO | Na krytí hřebene a nárožní střechy (0,9 ks/bm), vhodný pro sklon střechy 30° - (26°-30°). |
| volně (7,42 kg/ks) | červená | 460 000 91 | MTO | |
| volně (7,42 kg/ks) | černá | 460 000 87 | MTO | |
| volně (7,42 kg/ks) | mokka | 460 000 95 | MTO | |
| volně (7,42 kg/ks) | cihlová | 460 000 89 | MTO | |
| volně (7,42 kg/ks) | pastelově šedá | CZ460000 | MTO | |
| volně (7,42 kg/ks) | přírodní šedá | 460 001 03 | MTO | Na krytí hřebene a nárožní střechy (0,9 ks/bm), vhodný pro sklon střechy 35° - (31°-35°). |
| volně (7,42 kg/ks) | červená | 460 001 11 | MTO | |
| volně (7,42 kg/ks) | černá | 460 001 20 | MTO | |
| volně (7,42 kg/ks) | mokka | 460 001 15 | MTO | |
| volně (7,42 kg/ks) | cihlová | 460 001 09 | MTO | |
| volně (7,42 kg/ks) | pastelově šedá | CZ460001 | MTO | |
| volně (7,42 kg/ks) | přírodní šedá | 460 001 41 | MTO | Na krytí hřebene a nárožní střechy (0,9 ks/bm), vhodný pro sklon střechy 45° - (40°-45°). |
| volně (7,42 kg/ks) | červená | 460 001 49 | MTO | |
| volně (7,42 kg/ks) | černá | 460 001 45 | MTO | |
| volně (7,42 kg/ks) | mokka | 460 001 53 | MTO | |
| volně (7,42 kg/ks) | cihlová | 460 001 47 | MTO | |
| volně (7,42 kg/ks) | pastelově šedá | CZ460002 | MTO | |
| volně (12,7 kg/pár) | přírodní šedá | 460 201 05 | | Na krytí hřebene a nárožní střechy (1 pár/bm), vhodný pro všechny sklony střech. |
| volně (12,7 kg/pár) | černá | 460 200 84 | | |
| volně (12,7 kg/pár) | mokka | 460 201 08 | MTO | |
| volně (12,7 kg/pár) | červená | 460 201 07 | | |
| volně (12,7 kg/pár) | cihlová | 460 201 06 | | |
| volně (12,7 kg/pár) | pastelově šedá | 460 200 83 | MTO | |
| 60 ks (0,1 kg/ks) | černá pěna | 470 601 40 | | Pro vlnitou krytinu A5, A6,5, A6, B7 |
| 60 ks (0,1 kg/ks) | černá pěna | 470 601 16 | | Pro vlnitou krytinu B8 |
| volně (8,92 kg/pár) | přírodní šedá | 460 200 62 | | Pro vlnitou krytinu A5. Na krytí hřebene a nárožní střechy (1,15 pár/bm), vhodný pro všechny sklony střech. |
| volně (8,92 kg/pár) | černá | 460 200 63 | MTO | |
| volně (8,92 kg/pár) | červená | 460 200 65 | | |
| volně (8,92 kg/pár) | mokka | 460 200 66 | MTO | |
| volně (8,92 kg/pár) | cihlová | 460 200 64 | | |
| volně (8,92 kg/pár) | pastelově šedá | 460 200 68 | | |

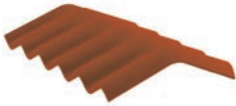
Barevné provedení příslušenství nemusí přesně odpovídat barevné krytině a v průběhu životnosti se může měnit.









| Název výrobku | Rozměr (v mm) | Materiál | Cena Kč/ Jednotka | Cena vč. 21% DPH | |
|--|---|------------------------------|--------------------------|---------------------|--------------|
| Párový hřebenáč vlnitý |  | 1 095 x 320 | vláknocement | 950,00 | 1149,50 |
| | | | vláknocement | 1135,00 | 1373,59 |
| | | | vláknocement | | |
| | | | vláknocement | | |
| | | | vláknocement | | |
| | | | Hřeben. úhel. vlnitý 15° | 918 x 300 | vláknocement |
| Hřeben. úhel. vlnitý 25° | vláknocement | | | | |
| Hřeben. úhel. vlnitý 30° | vláknocement | | | | |
| Hřebenový úhelník vlnitý 15°, 25°, 30° |  | 918 x 300 | vláknocement | 796,00 | 963,14 |
| | | | vláknocement | | |
| | | | vláknocement | | |
| | | | vláknocement | | |
| Hřeben. úhel. vlnitý 15° | 918 x 300 | vláknocement | 796,00 | 963,14 | |
| Hřeben. úhel. vlnitý 25° | | vláknocement | | | |
| Hřeben. úhel. vlnitý 30° | | vláknocement | | | |
| Příložka ke zdivu pro krytinu pravá | 918 x 300 150 mm (110°) | vláknocement | 610,00 | 737,374 | |
| Příložka ke zdivu pro krytinu levá | 918 x 300 150 mm (110°) | vláknocement | | | |
| Příložka ke zdivu pro krytinu pravá |  | 918 x 300 150 mm (110°) | vláknocement | 796,00 | 963,14 |
| | | | vláknocement | | |
| | | | vláknocement | | |
| | | | vláknocement | | |
| | | | vláknocement | | |
| Příložka ke zdivu pro krytinu levá |  | 918 x 300 150 mm (110°) | vláknocement | 796,00 | 963,14 |
| | | | vláknocement | | |
| | | | vláknocement | | |
| | | | vláknocement | | |
| Příložka ke zdivu pro krytinu pravá | 1 095 x 300 200 mm (110°) | vláknocement | 704,00 | 851,84 | |
| Příložka ke zdivu pro krytinu levá | 1 095 x 300 200 mm (110°) | vláknocement | | | |
| Příložka ke zdivu pro krytinu pravá |  | 1 095 x 300 200 mm (110°) | vláknocement | 847,00 | 1024,87 |
| | | | vláknocement | | |
| | | | vláknocement | | |
| | | | vláknocement | | |
| Příložka ke zdivu pro krytinu levá |  | 1 095 x 300 200 mm (110°) | vláknocement | 847,00 | 1024,87 |
| | | | vláknocement | | |
| | | | vláknocement | | |
| | | | vláknocement | | |

| Balení | Barva | AX Kód | Pozn. | Použití |
|----------------------|----------------|------------|-------|--|
| volně (10,63 kg/pár) | přírodní šedá | 460 200 67 | | Pro vlnitou krytinu A6,5 (0,95 pár/bm) |
| volně (10,63 kg/pár) | černá | 460 200 69 | | |
| volně (10,63 kg/pár) | mokka | 460 200 73 | | |
| volně (10,63 kg/pár) | cihlová | 460 200 70 | MTO | |
| volně (10,63 kg/pár) | červenohnědá | 460 200 72 | MTO | |
| volně (10,63 kg/pár) | pastelově šedá | 460 200 68 | MTO | |
| volně (6,9 kg/ks) | přírodní šedá | 460 600 21 | MTO | Pro vlnitou krytinu A5 (1,15 ks/bm) |
| volně (6,9 kg/ks) | přírodní šedá | 460 600 29 | MTO | |
| volně (6,9 kg/ks) | přírodní šedá | 460 600 34 | MTO | |
| volně (6,9 kg/ks) | černá | CZ460003 | MTO | Pro vlnitou krytinu A5 (1,15 ks/bm) |
| volně (6,9 kg/ks) | mokka | 460 601 99 | MTO | |
| volně (6,9 kg/ks) | cihlová | CZ460005 | MTO | |
| volně (6,9 kg/ks) | pastelově šedá | CZ460006 | MTO | |
| volně (6,9 kg/ks) | červená | CZ460008 | MTO | |
| volně (6,9 kg/ks) | červená | CZ460009 | MTO | Pro vlnitou krytinu A5 (1,15 ks/bm) |
| volně (6,9 kg/ks) | červená | 460 602 11 | MTO | |
| volně (5,4 kg/ks) | přírodní šedá | 462 000 09 | MTO | Pro vlnitou krytinu A5 |
| volně (5,4 kg/ks) | přírodní šedá | 462 000 08 | MTO | Pro vlnitou krytinu A5 |
| volně (5,4 kg/ks) | černá | 462 000 10 | MTO | Pro vlnitou krytinu A5 |
| volně (5,4 kg/ks) | mokka | 462 000 75 | MTO | |
| volně (5,4 kg/ks) | červená | 462 000 70 | MTO | |
| volně (5,4 kg/ks) | cihlová | 462 000 11 | MTO | |
| volně (5,4 kg/ks) | pastelově šedá | 462 000 77 | MTO | |
| volně (5,4 kg/ks) | černá | 462 001 02 | MTO | Pro vlnitou krytinu A5 |
| volně (5,4 kg/ks) | mokka | CZ462000 | MTO | |
| volně (5,4 kg/ks) | cihlová | 462 000 82 | MTO | |
| volně (5,4 kg/ks) | pastelově šedá | 462 000 99 | MTO | |
| volně (6,48 kg/ks) | přírodní šedá | 462 000 02 | MTO | Pro vlnitou krytinu A6,5 |
| volně (6,48 kg/ks) | přírodní šedá | 462 000 31 | MTO | Pro vlnitou krytinu A6,5 |
| volně (6,48 kg/ks) | černá | 462 000 04 | MTO | Pro vlnitou krytinu A6,5 |
| volně (6,48 kg/ks) | mokka | 462 000 06 | MTO | |
| volně (6,48 kg/ks) | cihlová | 462 001 03 | MTO | |
| volně (6,48 kg/ks) | pastelově šedá | 462 000 03 | MTO | |
| volně (6,48 kg/ks) | černá | 462 001 01 | MTO | Pro vlnitou krytinu A6,5 |
| volně (6,48 kg/ks) | mokka | 462 000 01 | MTO | |
| volně (6,48 kg/ks) | cihlová | CZ462007 | MTO | |
| volně (6,48 kg/ks) | pastelově šedá | 462 001 00 | MTO | |
| volně (6,48 kg/ks) | pastelově šedá | 462 001 00 | MTO | |

Barevné provedení příslušenství nemusí přesně odpovídat barvě krytiny a v průběhu životnosti se může měnit.



| Název výrobku | Rozměr (v mm) | Materiál | Cena Kč/ Jednotka | Cena vč. 21% DPH | |
|---------------------------|---|-------------------|----------------------|---------------------|---------|
| Úhelník štítový |  | 2 500 x 300 x 300 | vláknocement | 1154,00 | 1396,34 |
| | | | vláknocement | | |
| | | | vláknocement | 1446,00 | |
| | | | vláknocement | | |
| | | | vláknocement | | |
| | | | vláknocement | | |
| Těsnící páska |  | 4,8 x 9 x 20 m | plast | 210,00 | 254,10 |
| Těsnící pás (klín) úžlabí |  | 70 x 1 000 | plast | 49,00 | 59,29 |
| Profilová zábrana okapová |  | A5 x 880 | plast | 81,00 | 98,01 |
| Profilová zábrana okapová |  | B8 x 900 | plast | 81,00 | 98,01 |
| Okapová zábrana |  | 60 x 1 000 | plast | 37,00 | 44,77 |

| Balení | Barva | AX Kód | Použití | |
|----------------------|----------------|------------|---------|---|
| volně (14 kg/ks) | přírodní šedá | 464 001 09 | MTO | |
| volně (14 kg/ks) | černá | 464 001 11 | MTO | |
| volně (14 kg/ks) | červená | 464 001 14 | MTO | |
| volně (14 kg/ks) | mokka | 464 001 16 | MTO | |
| volně (14 kg/ks) | cihlová | 464 001 13 | MTO | |
| volně (14 kg/ks) | pastelově šedá | 464 001 10 | MTO | |
| 40 rolí (3,5 kg/bal) | černá pěna | 470 601 52 | MTO | Těsnění přesahu krytiny ve sklonu střechy 10°-15° |
| volně (1,7 kg/bal) | černá pěna | 470 902 12 | MTO | Pro krytinu A5, A6,5, A6 a B7 |
| 50 ks (4 kg/bal) | černá | 470 601 43 | MTO | Pro krytinu A5, A6,5 a A6 zabraňuje průniku ptactva a hrubých nečistot do střešního pláště |
| 50 ks (4 kg/bal) | černá | 470 601 18 | MTO | Pro krytinu B8, zabraňuje průniku ptactva a hrubých nečistot do střešního pláště |
| 200 ks (16 kg/bal) | černá | 470 002 14 | MTO | Zabraňuje průniku ptactva a hrubých nečistot do střešního pláště Pro všechny typy vlnité krytiny |

Barevné provedení příslušenství nemusí přesně odpovídat barvě krytiny a v průběhu životnosti se může měnit.

Samorezné vruty

Rychlý a bezpečný způsob pro usnadnění montáže vlnité střešní krytiny

- Není nutné před instalací předvrtávat otvory
- Zrychlení času montáže úspora nákladů na zastřešení
- Záruka správného provedení
- Předpoklad dlouhé životnosti a funkčnosti střešní krytiny
- Křídélka v horní polovině rozšíří otvor v krytině a umožní potřebnou dilataci
- Antikorozní úprava zajišťující odolnost i proti čpavku, oxidu uhličitému, sirovodíku a soli
- Lze použít na všechny typy vlnité střešní krytiny

CENIBRIT

Požadavky pro montáž na dřevěnou podkladní konstrukci:

- Vrut Ø 6,5 x 110 mm pro vlnitou krytinu B8 s výškou vlny 35 mm.
- Vrut Ø 6,5 x 130 mm pro vlnitou krytinu A5, A6,5, A6, B7 s výškou vlny 55 mm.

Požadavky pro montáž na ocelovou podkladní konstrukci:

- Vrut 6,3 x 110 mm pro vlnitou krytinu A5, A6,5, A6, B7 s výškou vlny 55 mm.



*samorezné vruty naleznete na str.36 tohoto ceníku



| Název výrobku | Rozměr (v mm) | Materiál | Cena Kč/ Jednotka | Cena vč. 21% DPH |
|--|-------------------|----------|----------------------|---------------------|
| Větrací hlavice LG 200 kapacita 200 cm ³ /ks (A5) | 550 x 450 | plast | 1460,00 | 1766,00 |
| | | plast | | |
| | | plast | | |
| | | plast | | |
| | | plast | | |
| Větrací hlavice LG 200 kapacita 200 cm ³ /ks (B8) | 550 x 450 | plast | 1460,00 | 1766,00 |
| | | plast | | |
| | | plast | | |
| | | plast | | |
| | | plast | | |
| Ventilační prostup SL (A5) | Ø 110 x 550 x 450 | plast | 3125,00 | 3781,25 |
| | | plast | | |
| | | plast | | |
| | | plast | | |
| | | plast | | |
| Ventilační prostup SL (B8) | Ø 110 x 550 x 450 | plast | 3125,00 | 3781,25 |
| | | plast | | |
| | | plast | | |
| | | plast | | |
| | | plast | | |
| Pružná ventilační hadice (pro ventilační prostup SL) | Ø 110 Ø 70 | plast | 790,00 | 955,90 |
| Anténní prostupy AZ 16 (A5) | | plast | 1540,00 | 1863,40 |
| Anténní prostupy AZ 16 (B8) | | plast | | |
| Prostupová hlavice obdélníková, zaslepený otvor 500 x 300 mm (A5) | 930 x 600 | laminát | 2402,00 | 2906,41 |
| | | laminát | | |
| | | laminát | | |
| | | laminát | | |
| | | laminát | | |
| Prostupová hlavice obdélníková, zaslepený otvor 500 x 300 mm (B8) | 930 x 600 | laminát | 2402,00 | 2906,41 |
| | | laminát | | |
| | | laminát | | |
| | | laminát | | |
| | | laminát | | |

| Balení | Barva | AX Kód | Pozn. | Použití |
|-------------------|----------------|------------|-------|---|
| volně (1,2 kg/ks) | černá | 470 301 13 | MTO | K větrání prostoru pod krytinou Pro vlnitou krytinu A5, A6,5, A6 |
| volně (1,2 kg/ks) | mokka | 470 301 16 | MTO | |
| volně (1,2 kg/ks) | cihlová | 470 301 14 | MTO | |
| volně (1,2 kg/ks) | pastelově šedá | 470 301 12 | MTO | |
| volně (1,2 kg/ks) | červená | 470 301 15 | MTO | |
| volně (1,2 kg/ks) | pastelově šedá | 470 302 47 | MTO | K větrání prostoru pod krytinou Pro vlnitou krytinu B8 |
| volně (1,2 kg/ks) | černá | 470 300 86 | MTO | |
| volně (1,2 kg/ks) | mokka | 470 300 89 | MTO | |
| volně (1,2 kg/ks) | cihlová | 470 300 87 | MTO | |
| volně (1,2 kg/ks) | červená | 470 300 88 | MTO | |
| volně (0,7 kg/ks) | pastelově šedá | 470 302 80 | MTO | K větrání sanity Pro vlnitou krytinu A5, A6,5, A6 |
| volně (0,7 kg/ks) | černá | 470 301 06 | MTO | |
| volně (0,7 kg/ks) | mokka | 470 301 09 | MTO | |
| volně (0,7 kg/ks) | cihlová | 470 301 07 | MTO | |
| volně (0,7 kg/ks) | červená | 470 301 08 | MTO | |
| volně (0,7 kg/ks) | pastelově šedá | 470 302 82 | MTO | K větrání sanity Pro vlnitou krytinu B8 |
| volně (0,7 kg/ks) | černá | 470 300 76 | MTO | |
| volně (0,7 kg/ks) | cihlová | 470 300 77 | MTO | |
| volně (0,7 kg/ks) | mokka | 470 300 79 | MTO | |
| volně (0,7 kg/ks) | červená | 470 300 78 | MTO | |
| volně (1 kg/ks) | | 470 300 12 | | K napojení větracího prostupu SL na potrubí |
| volně (6,9 kg/ks) | pastelově šedá | 470 302 84 | MTO | K prostupu tyče antény Pro vlnitou krytinu A5, A6,5, A6 |
| volně (6,9 kg/ks) | pastelově šedá | 470 302 86 | MTO | K prostupu tyče antény Pro vlnitou krytinu B8 |
| volně (2,5 kg/ks) | pastelově šedá | CZ470319 | MTO | K prostupu instalací Pro vlnitou krytinu A5, A6,5, A6 |
| volně (2,5 kg/ks) | černá | 470 302 19 | MTO | |
| volně (2,5 kg/ks) | cihlová | 470 301 21 | MTO | |
| volně (2,5 kg/ks) | mokka | CZ470301 | MTO | |
| volně (2,5 kg/ks) | červená | CZ470302 | MTO | |
| volně (2,5 kg/ks) | pastelově šedá | 470 302 18 | MTO | K prostupu instalací Pro vlnitou krytinu B8 |
| volně (2,5 kg/ks) | cihlová | 470 302 48 | MTO | |
| volně (2,5 kg/ks) | mokka | 470 302 49 | MTO | |
| volně (2,5 kg/ks) | červená | CZ470325 | MTO | |
| volně (2,5 kg/ks) | červená | CZ470325 | MTO | |

Barevné provedení příslušenství nemusí přesně odpovídat barvě krytiny a v průběhu životnosti se může měnit.



| Název výrobku | Rozměr (v mm) | Materiál | Cena Kč/ Jednotka | Cena vč. 21% DPH |
|--|---------------|----------|----------------------|---------------------|
| Prostupová hlavice (rotační hlavice a světlovody) zaslepený otvor Ø 350mm (A5) | 670 x 600 | laminát | 2092,00 | 2531,32 |
| | | laminát | | |
| | | laminát | | |
| | | laminát | | |
| | | laminát | | |
| Prostupová hlavice (rotační hlavice a světlovody) zaslepený otvor Ø 350mm (B8) | 670 x 600 | laminát | 2092,00 | 2531,32 |
| | | laminát | | |
| | | laminát | | |
| | | laminát | | |
| | | laminát | | |
| Prostupová hlavice velká, zaslepený otvor Ø 520 mm | 920 x 1 250 | laminát | 5830,00 | 7054,30 |
| Prostupová hlavice kulatá, průchozí otvor Ø 130, A5 | 670 x 600 | laminát | 2404,00 | 2908,84 |
| | | laminát | | |
| | | laminát | | |
| | | laminát | | |
| | | laminát | | |
| Prostupová hlavice kulatá, průchozí otvor Ø 130, B8 | 670 x 600 | laminát | 2404,00 | 2908,84 |
| | | laminát | | |
| | | laminát | | |
| | | laminát | | |
| | | laminát | | |
| Prostupová hlavice kulatá, průchozí otvor Ø 160, A5 | 670 x 600 | laminát | 2404,00 | 2908,84 |
| | | laminát | | |
| | | laminát | | |
| | | laminát | | |
| | | laminát | | |
| Prostupová hlavice kulatá, průchozí otvor Ø 160, B8 | 670 x 600 | laminát | 2404,00 | 2908,84 |
| | | laminát | | |
| | | laminát | | |
| | | laminát | | |
| | | laminát | | |
| Prostupová hlavice kulatá, průchozí otvor Ø 250, A5 | 670 x 600 | laminát | 2404,00 | 2908,84 |
| | | laminát | | |
| | | laminát | | |
| | | laminát | | |
| | | laminát | | |

| Balení | Barva | AX Kód | Pozn. | Použití |
|-------------------|----------------|------------|-------|--|
| volně (2,4 kg/ks) | pastelově šedá | CZ470303 | MTO | K prostupu instalací Pro vlnitou krytinu A5, A6,5, A6 |
| volně (2,4 kg/ks) | černá | 470 302 45 | MTO | |
| volně (2,4 kg/ks) | cihlová | CZ470304 | MTO | |
| volně (2,4 kg/ks) | mokka | CZ470305 | MTO | |
| volně (2,4 kg/ks) | červená | CZ470306 | MTO | |
| volně (2,4 kg/ks) | pastelově šedá | 470 301 76 | MTO | |
| volně (2,4 kg/ks) | černá | CZ470326 | MTO | |
| volně (2,4 kg/ks) | cihlová | CZ470309 | MTO | |
| volně (2,4 kg/ks) | mokka | CZ470310 | MTO | |
| volně (2,4 kg/ks) | červená | 470 301 01 | MTO | |
| volně (5,7 kg/ks) | pastelově šedá | 470 301 77 | MTO | K prostupu instalací Pro vlnitou krytinu A5 |
| volně (2,3 kg/ks) | černá | 470 302 22 | MTO | K prostupu instalací Pro vlnitou krytinu A5, A6,5, A6 |
| volně (2,3 kg/ks) | mokka | 470 302 50 | MTO | |
| volně (2,3 kg/ks) | pastelově šedá | 470 302 90 | MTO | |
| volně (2,3 kg/ks) | cihlová | 470 301 11 | MTO | |
| volně (2,3 kg/ks) | červená | CZ470302 | MTO | |
| volně (2,3 kg/ks) | pastelově šedá | CZ470320 | MTO | |
| volně (2,3 kg/ks) | černá | CZ470304 | MTO | |
| volně (2,3 kg/ks) | mokka | CZ470305 | MTO | |
| volně (2,3 kg/ks) | cihlová | CZ470306 | MTO | |
| volně (2,3 kg/ks) | červená | CZ470307 | MTO | |
| volně (2,3 kg/ks) | pastelově šedá | CZ470321 | MTO | K prostupu instalací Pro vlnitou krytinu A5, A6,5, A6 |
| volně (2,3 kg/ks) | černá | CZ470310 | MTO | |
| volně (2,3 kg/ks) | mokka | CZ470322 | MTO | |
| volně (2,3 kg/ks) | cihlová | CZ470312 | MTO | |
| volně (2,3 kg/ks) | červená | CZ470313 | MTO | |
| volně (2,3 kg/ks) | pastelově šedá | 470 302 20 | MTO | |
| volně (2,3 kg/ks) | mokka | 470 300 85 | MTO | |
| volně (2,3 kg/ks) | červená | 470 300 84 | MTO | |
| volně (2,3 kg/ks) | černá | 470 300 83 | MTO | |
| volně (2,3 kg/ks) | cihlová | CZ470308 | MTO | |
| volně (2,3 kg/ks) | cihlová | 470 302 51 | MTO | K prostupu instalací Pro vlnitou krytinu A5, A6,5, A6 |
| volně (2,3 kg/ks) | mokka | 470 302 21 | MTO | |
| volně (2,3 kg/ks) | černá | 470 302 16 | MTO | |
| volně (2,3 kg/ks) | pastelově šedá | CZ470314 | MTO | |
| volně (2,3 kg/ks) | červená | CZ470315 | MTO | |

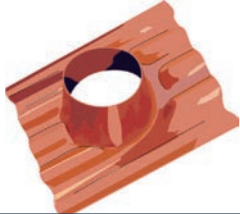
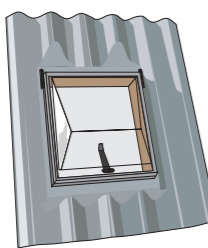
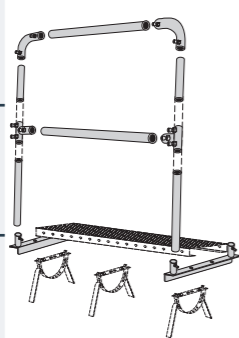

| Název výrobku | Rozměr (v mm) | Materiál | Cena Kč/ Jednotka | Cena vč. 21% DPH |
|---|---------------|----------|----------------------|---------------------|
| Prostupová hlavice kulatá, průchozí otvor Ø 250, B8  | 670 x 600 | laminát | 2404,00 | 2908,84 |
| | | laminát | | |
| | | laminát | | |
| | | laminát | | |
| | | laminát | | |
| Výlez na střechu otvor 450 x 550 mm (A5) * pozn. toto zboží je k dispozici pouze do vyprodání zásob  | 920 x 1 250 | plast | 10547,00 | 12761,87 |
| | | plast | | |
| | | plast | | |
| | | plast | | |
| | | plast | | |
| | | plast | | |
| Výlez na střechu otvor 450 x 550 mm (B8) * pozn. toto zboží je k dispozici pouze do vyprodání zásob | 920 x 1 250 | plast | 10547,00 | 12761,87 |
| | | plast | | |
| | | plast | | |
| | | plast | | |
| | | plast | | |
| | | plast | | |
| Zábradlí ke stoupací plošině výška zábradlí 1 100 mm  | 250 x 800 | kov | 3800,00 | 4598,00 |
| | | kov | 4595,00 | 5559,95 |
| | | kov | 4595,00 | 5559,95 |
| Zábradlí ke stoupací plošině výška zábradlí 1 100 mm | 250 x 1 200 | kov | 4474,00 | 5413,54 |
| | | kov | 4717,00 | 5707,57 |
| | | kov | 4717,00 | 5707,57 |
| Zábradlí ke stoupací plošině výška zábradlí 1 100 mm | 250 x 2 000 | kov | 4902,00 | 5931,42 |
| | | kov | 5157,00 | 6239,97 |
| | | kov | 5157,00 | 6239,97 |

| Balení | Barva | AX Kód | Pozn. | Použití |
|-----------------------|----------------|------------|-------|--|
| volně (2,3 kg/ks) | červená | 470 300 93 | MTO | K prostupu instalací Pro vlnitou krytinu B8 |
| volně (2,3 kg/ks) | černá | 470 300 92 | MTO | |
| volně (2,3 kg/ks) | pastelově šedá | CZ470316 | MTO | |
| volně (2,3 kg/ks) | cihlová | CZ470317 | MTO | |
| volně (2,3 kg/ks) | mokka | CZ470318 | MTO | |
| volně (6kg/ks) | šedá | 470 400 00 | MTO | Pro vlnitou krytinu A5, A6,5, A6 |
| volně (6kg/ks) | černá | 470 400 02 | MTO | |
| volně (6kg/ks) | pastelově šedá | 470 400 24 | MTO | |
| volně (6kg/ks) | cihlová | 470 400 04 | MTO | |
| volně (6kg/ks) | mokka | 470 400 20 | MTO | |
| volně (6kg/ks) | červená | 470 400 06 | MTO | |
| volně (6kg/ks) | šedá | 470 400 01 | MTO | Pro vlnitou krytinu B8 (B7) |
| volně (6kg/ks) | černá | 470 400 03 | MTO | |
| volně (6kg/ks) | pastelově šedá | 470 400 26 | MTO | |
| volně (6kg/ks) | cihlová | 470 400 05 | MTO | |
| volně (6kg/ks) | mokka | 470 400 08 | MTO | |
| volně (6kg/ks) | červená | 470 400 07 | MTO | |
| sestava (10,1 kg/bal) | pozink | 471 901 88 | MTO | |
| sestava (10,1 kg/bal) | černá | 471 901 89 | MTO | |
| sestava (10,1 kg/bal) | červená | 471 903 81 | MTO | |
| sestava (10,1 kg/bal) | pozink | 471 901 66 | MTO | Bezpečnostní zábradlí ke stoupací plošině |
| sestava (10,1 kg/bal) | černá | 471 901 65 | MTO | |
| sestava (10,1 kg/bal) | červená | 471 903 83 | MTO | |
| sestava (11 kg/bal) | pozink | 471 901 82 | MTO | Bezpečnostní zábradlí ke stoupací plošině |
| sestava (11 kg/bal) | černá | CZ471902 | MTO | |
| sestava (11 kg/bal) | červená | 471 903 82 | MTO | |



| Název výrobku | Rozměr (v mm) | Materiál | Cena Kč/ Jednotka | Cena vč. 1% DPH |
|-----------------------------|---------------|----------|----------------------|--------------------|
| Stoupací plošina | 250 x 800 | kov | 939,50 | 1136,80 |
| | | kov | 1123,00 | 1358,83 |
| | | kov | 1440,00 | 1742,40 |
| Stoupací plošina | 250 x 1 200 | kov | 1606,00 | 1943,26 |
| | | kov | 2166,00 | 2620,86 |
| | | kov | 2699,00 | 3265,79 |
| Stoupací plošina | 250 x 2 000 | kov | 750,00 | 907,50 |
| | | kov | 913,00 | 1104,73 |
| | | kov | 913,00 | 1104,73 |
| Vzpěra pro stoupací plošinu | 300 x 250 | kov | 913,00 | 1104,73 |
| Spojka stoupací plošiny | 100 x 300 | kov | 913,00 | 1104,73 |
| Příložka univerzální (A5) | 330 x 110 | kov | 461,00 | 557,81 |
| | | kov | | |
| | | kov | | |
| | | kov | | |
| Příložka univerzální (B8) | 330 x 80 | kov | 475,00 | 574,75 |
| | | kov | | |
| | | kov | | |
| | | kov | | |
| Stupačka | 280 x 170 | kov | 1122,00 | 1357,62 |
| | | kov | 1333,00 | 1612,93 |
| Držák pro tyčovou zábranu | 250 x 110 | kov | 541,00 | 654,61 |
| | | kov | | |
| | | kov | | |
| | | kov | | |
| Držák pro tyčovou zábranu | 250 x 80 | kov | 554,00 | 670,34 |
| | | kov | | |
| | | kov | | |
| | | kov | | |
| Doplněk pro tyčovou zábranu | 120 x 80 | kov | 66,00 | 79,86 |

| Balení | Barva | AX Kód | Pozn. | Použití |
|--------------------|----------------|------------|-------|--|
| volně (4 kg/ks) | pozink | 471 901 67 | MTO | Stoupací plošiny jsou určeny k pohybu po střešní ploše |
| volně (4 kg/ks) | černá | 471 901 68 | | |
| volně (4 kg/ks) | červená | 471 901 69 | MTO | |
| volně (6 kg/ks) | pozink | 471 901 78 | | Stoupací plošiny jsou určeny k pohybu po střešní ploše |
| volně (6 kg/ks) | černá | 471 901 79 | MTO | |
| volně (6 kg/ks) | červená | 471 901 80 | MTO | |
| volně (10 kg/ks) | pozink | 471 901 84 | MTO | Stoupací plošiny jsou určeny k pohybu po střešní ploše |
| volně (10 kg/ks) | černá | 471 901 86 | MTO | |
| volně (10 kg/ks) | červená | 471 901 87 | MTO | |
| volně (2 kg/ks) | pozink | 471 901 70 | MTO | Pro připevnění stoupací plošiny k univerzální kovové příložce |
| volně (2 kg/ks) | černá | 471 901 71 | | |
| volně (2 kg/ks) | červená | 471 901 72 | | |
| 2 ks (0,2 kg/ks) | pozink | 471 901 85 | MTO | Spojování několika plošin do jednoho celku (2 ks na spoj), cena za pár |
| volně (0,5 kg/ks) | pastelově šedá | 470 902 18 | MTO | Základna pro všechny typy držáků pro vlnitou krytinu A5, A6,5, A6 rozměr 110 mm |
| volně (0,5 kg/ks) | černá | 470 902 19 | MTO | |
| volně (0,5 kg/ks) | cihlová | 470 902 40 | MTO | |
| volně (0,5 kg/ks) | mokka | 470 902 41 | MTO | |
| volně (0,5 kg/ks) | červená | CZ470901 | MTO | Základna pro všechny typy držáků pro vlnitou krytinu B8 - rozměr 80 mm |
| volně (0,5 kg/ks) | pastelově šedá | CZ470903 | MTO | |
| volně (0,5 kg/ks) | černá | 470 902 15 | MTO | |
| volně (0,5 kg/ks) | cihlová | 470 902 36 | MTO | |
| volně (0,5 kg/ks) | mokka | 470 902 17 | MTO | |
| volně (0,5 kg/ks) | červená | 470 902 16 | MTO | |
| volně (2,5 kg/bal) | pozink | 471 901 73 | MTO | Stupačky jsou určeny k pohybu po střešní ploše. Komplet obsahuje vzpěru a stupačku. Nezahrnuje kovovou příložku. |
| volně (2,5 kg/bal) | černá | 471 901 74 | | |
| volně (0,5 kg/ks) | pastelově šedá | 470 001 96 | MTO | Sněhové zábrany jsou určeny k zachycení sněhu |
| volně (0,5 kg/ks) | černá | 470 902 37 | MTO | |
| volně (0,5 kg/ks) | cihlová | 470 902 38 | MTO | |
| volně (0,5 kg/ks) | mokka | 470 902 39 | MTO | |
| volně (0,5 kg/ks) | červená | 470 002 13 | | Sněhové zábrany jsou určeny k zachycení sněhu |
| volně (0,5 kg/ks) | pastelově šedá | CZ470902 | MTO | |
| volně (0,5 kg/ks) | černá | 470 902 13 | MTO | |
| volně (0,5 kg/ks) | cihlová | CZ470904 | MTO | |
| volně (0,5 kg/ks) | mokka | 470 902 43 | | |
| volně (0,5 kg/ks) | červená | 470 902 14 | MTO | |
| volně (0,1 kg/ks) | pozink | CZ470002 | MTO | Sněhové zábrany jsou určeny k zachycení sněhu |



| Název výrobku | Rozměr (v mm) | Materiál | Cena Kč/ Jednotka | Cena vč. 21% DPH |
|---|---------------|----------|----------------------|---------------------|
| Tyč sněhové zábrany | Ø 20 x 2 000 | kov | 625,00 | 756,25 |
| | | kov | 625,00 | 756,25 |
| Spojka pro tyč sněhové zábrany | Ø 25 x 80 | kov | 135,00 | 163,35 |
| | | kov | 135,00 | 163,35 |
| Koncovka pro tyč sněhové zábrany | Ø 25 x 50 | kov | 112,00 | 135,52 |
| | | kov | 112,00 | 135,52 |
| Prosvětlovací vlna pro vlnitou krytinu | 920 x 1 250 | PVC | 470,00 | 568,70 |
| | 920 x 2 500 | | 950,00 | 1149,50 |
| | 1 097 x 1 250 | PVC | 556,00 | 672,76 |
| | 1 097 x 2 500 | | 1150,00 | 1391,50 |
| Rozpěrka k prosvětlovací vlně | A5 (55) | plast | 23,00 | 27,83 |
| | B8 (35) | plast | 17,00 | 20,57 |
| Prostupová tvarovka, vstup instalací k solárnímu panelu | 500 x 500 | laminát | 592,00 | 716,32 |
| | | laminát | | |
| | | laminát | | |
| | | laminát | | |
| | | laminát | | |

| Balení | Barva | AX Kód | Pozn. | Použití |
|---------------------|---------------|------------|-------|--|
| volně (1,8 kg/ks) | pozink | 471 900 63 | | Sněhové zábrany jsou určeny k zachycení sněhu |
| volně (1,8 kg/ks) | černá | 471 900 64 | | |
| volně (0,15 kg/bal) | pozink | 471 901 44 | MTO | Sněhové zábrany jsou určeny k zachycení sněhu |
| volně (0,15 kg/bal) | černá | 471 901 45 | | |
| volně (0,1 kg/bal) | pozink | 471 901 14 | MTO | Sněhové zábrany jsou určeny k zachycení sněhu |
| volně (0,1 kg/bal) | černá | 471 901 15 | MTO | |
| volně (1,4 kg/ks) | průhledné | 470 700 47 | MTO | Pro vlnitou krytinu A5, třída na oheň B-s1-do - splňuje vyhlášku 23/2008 |
| volně (2,8 kg/ks) | | 470 700 51 | | |
| volně (1,5 kg/ks) | průhledné | 470 700 83 | MTO | Pro vlnitou krytinu A6,5, A6 třída na oheň B-s1-do - splňuje vyhlášku 23/2008 |
| volně (3 kg/ks) | | 470 700 86 | | |
| volně (0,03 kg/ks) | bílá | 470 700 45 | MTO | Rozpěrky pod šrouby se vkládají do míst, kde není prosvětlovací vlnovka podložena vlnitou vláknocementovou střešní krytinou. |
| volně (0,03 kg/ks) | transparentní | 470 700 20 | | |
| volně (0,8 kg/ks) | šedá | CZ471907 | MTO | Pro vlnitou krytinu A5, A6,5, A6, B8 |
| volně (0,8 kg/ks) | černá | CZ471908 | MTO | |
| volně (0,8 kg/ks) | mokka | CZ471909 | MTO | |
| volně (0,8 kg/ks) | cihlová | CZ471910 | MTO | |
| volně (0,8 kg/ks) | červená | CZ471911 | MTO | |

CEMBRIT

Fasády

Vláknocementové fasádní desky



Cembrit Transparent Cembrit Colorful design line

Fasádní desky Cembrit Transparent přiznávají strukturu a přirozené vlastnosti základní desky a díky transparentnímu nátěru jsou také velmi odolné. Barva přidaná do vláknocementu zvýrazňuje složení materiálu, které desce dodává její pevnost a jedinečné parametry. Extrémně trvanlivý transparentní nátěr desku chrání, vyrovnává její povrch a zaručuje její dlouhou životnost.

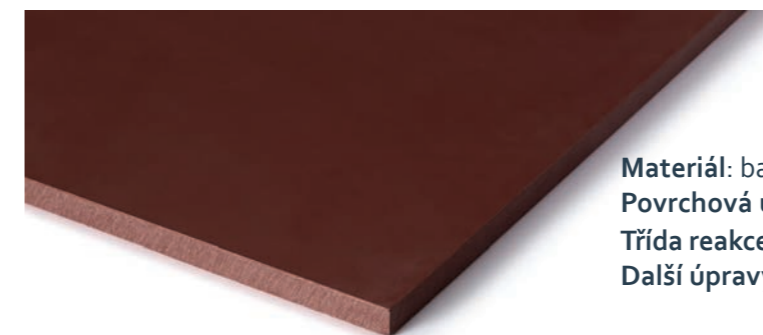

Materiál: barvený do hmoty - vláknocement
Povrchová úprava: semi - transparentní čistý akrylát
Třída reakce na oheň: A2, s1-d0 dle EN 13501-1
Další úpravy: hrany formátovaných desek jsou ošetřeny

| Rozměr (v mm) | Tloušťka (v mm) | Cena Kč/m ² | Cena vč. 21% DPH | Plocha desky | Hmotnost 1m ² | Balení | Plocha desek na paletě | Hmotnost na paletě | Pozn. |
|---------------|-----------------|------------------------|------------------|---------------------|--------------------------|--------|------------------------|--------------------|-------|
| 1 192 x 2 500 | 8 | Standardní barvy | | | | | | | |
| | | 1909,00 | 2309,89 | 2,98 m ² | 15,7 kg | 40 ks | 119,2 m ² | 1 871,44 kg | MTO |
| | | | | 2,98 m ² | 15,7kg | 40 ks | 119,2 m ² | 1 871,44 kg | MTO |
| | | Speciální barvy | | | | | | | |
| | | 1938,00 | 2344,98 | 2,98 m ² | 15,7 kg | 40 ks | 119,2 m ² | 1 871,44 kg | MTO |
| | | | | 2,98 m ² | 15,7 kg | 40 ks | 119,2 m ² | 1 871,44 kg | MTO |
| 1 192 x 3 050 | 8 | Standardní barvy | | | | | | | |
| | | 1909,00 | 2309,89 | 3,64 m ² | 15,7 kg | 30 ks | 109,2 m ² | 1 714,44 kg | MTO |
| | | | | 3,64 m ² | 15,7 kg | 30 ks | 109,2 m ² | 1 714,44 kg | MTO |
| | | Speciální barvy | | | | | | | |
| | | 1938,00 | 2344,98 | 3,64 m ² | 15,7 kg | 30 ks | 109,2 m ² | 1 714,44 kg | MTO |
| | | | | 3,64 m ² | 15,7 kg | 30 ks | 109,2 m ² | 1 714,44 kg | MTO |

| AX Kód | Barva | AX Kód | Barva | AX Kód | Barva | AX Kód | Barva |
|------------------|-------|------------|-------|------------|-------|------------|-------|
| Standardní barvy | | | | | | | |
| 430 000 36 | T030 | 430 000 30 | T111 | 430 000 18 | T171 | 430 000 49 | T383 |
| 430 001 01 | T101 | 430 001 02 | T161 | 430 000 10 | T242 | | |
| Speciální barvy | | | | | | | |
| 430 001 00 | T020 | 430 000 43 | T262 | 430 001 05 | T505 | 430 001 06 | T626 |
| 430 001 03 | T252 | 430 001 04 | T373 | 430 000 24 | T515 | 430 001 07 | T737 |
| Standardní barvy | | | | | | | |
| 430 002 57 | T030 | 430 002 59 | T111 | 430 002 61 | T171 | 430 002 66 | T383 |
| 430 002 58 | T101 | 430 002 60 | T161 | 430 002 62 | T242 | | |
| Speciální barvy | | | | | | | |
| 430 002 56 | T020 | 430 002 64 | T262 | 430 002 67 | T505 | 430 002 69 | T626 |
| 430 002 63 | T252 | 430 002 65 | T373 | 430 000 27 | T515 | 430 002 70 | T737 |

Informace pro desky Transparent, Solid a Cover

Formátování desek, vrtání

Cena formátování desek na nestandardní formát se určuje na základě individuální kalkulace.

Ošetření hran - transparentní impregnační nátěr

Hrany desek musí být před montáží ošetřeny impregnačním nátěrem. U desek dodávaných v základním rozměru jsou hrany desek ošetřeny a je zdarma dodáváno 1 balení nátěru na každých 100 desek.

Při objednávce formátovaných desek jsou hrany také ošetřeny a je dodáváno 1 balení nátěru na dodávku.

Pokud je zapotřebí větší množství nátěru, je nutné nátěr doobjednat. Přibližná spotřeba nátěru: 250 ml na 300 mm řezané hrany.

Změna objednávky

Objednávka bude považována za „uzamčenou“ jeden týden od přijetí objednávky. Objednávku nelze zrušit v době, kdy se začala zpracovávat ve výrobě, v tom případě bude výrobce účtovat náklady spojené s výrobou. Za každou změnu po uzamčení objednávky bude účtován poplatek 2 500 Kč.

Změna objednávky: Změna velikosti, barvy nebo množství.

Cembrit Solid Cembrit Colorful design line

Desky v provedení Solid jsou unikátní tím, že mají stejnou barvu povrchu i jádra. Jádro desky dokonale ladí s akrylovým nátěrem výrazné barvy, který desce dodává vysokou odolnost. Pokud se tedy rozhodnete pro fasádu v konkrétní barvě a zvolíte desky Cembrit Solid, vybranou barvu budou mít všechny plochy i hrany, všechny okraje výřezů a vyvrtaných otvorů. Desky jsou certifikovány i pro použití jako balkonové výplně.

| Rozměr (v mm) | Tloušťka (v mm) | Cena Kč/m ² | Cena vč. 21% DPH | Plocha desky | Hmotnost 1m ² | Balení | Plocha desek na paletě | Hmotnost na paletě | Pozn. |
|---------------|-----------------|------------------------|------------------|---------------------|--------------------------|--------|------------------------|--------------------|-------|
| 1 192 x 2 500 | 8 | 1752,00 | 2119,92 | Standardní barvy | | | | | |
| | | | | 2,98 m ² | 15,6 kg | 40 ks | 119,2 m ² | 1 871,44 kg | MTO |
| | | | | 2,98 m ² | 15,6 kg | 40 ks | 119,2 m ² | 1 871,44 kg | MTO |
| | | 1801,00 | 2179,21 | Speciální barvy | | | | | |
| | | | | 2,98 m ² | 15,6 kg | 40 ks | 119,2 m ² | 1 871,44 kg | MTO |
| | | | | 2,98 m ² | 15,6 kg | 40 ks | 119,2 m ² | 1 871,44 kg | MTO |
| 1 192 x 3 050 | 8 | 1752,00 | 1925,35 | Standardní barvy | | | | | |
| | | | | 3,64 m ² | 15,6 kg | 30 ks | 109,2 m ² | 1 714,44 kg | MTO |
| | | | | 3,64 m ² | 15,6 kg | 30 ks | 109,2 m ² | 1 714,44 kg | MTO |
| | | 1801,00 | 2179,21 | Speciální barvy | | | | | |
| | | | | 3,64 m ² | 15,6 kg | 30 ks | 109,2 m ² | 1 714,44 kg | MTO |
| | | | | 3,64 m ² | 15,6 kg | 30 ks | 109,2 m ² | 1 714,44 kg | MTO |

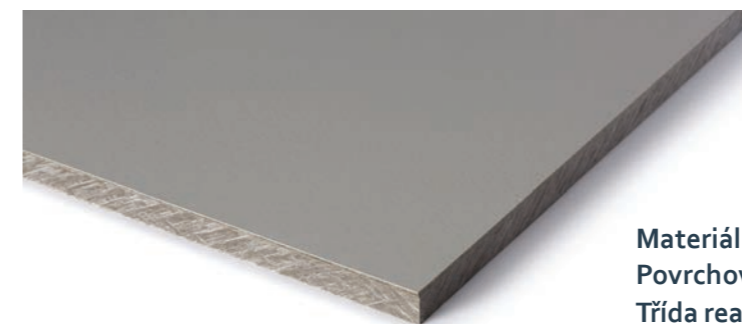

Materiál: barvený do hmoty - vlákno-cement
Povrchová úprava: 100% akrylátová barva
Třída reakce na oheň: A2, s1-d0 dle EN 13501-1
Další úpravy: hrany formátovaných desek jsou ošetřeny

| AX Kód | Barva | AX Kód | Barva | AX Kód | Barva | AX Kód | Barva |
|------------------|-------|------------|-------|------------|-------|------------|-------|
| Standardní barvy | | | | | | | |
| 430 103 51 | S030 | 430 103 67 | S101 | 430 103 23 | S151 | 430 103 43 | S212 |
| 430 103 63 | S071 | 430 103 91 | S131 | 430 103 35 | S191 | 430 103 75 | S282 |
| 430 100 43 | S353 | 430 100 17 | S676 | 430 100 51 | S757 | | |
| Speciální barvy | | | | | | | |
| 430 100 35 | S334 | 430 100 87 | S525 | 430 100 21 | S616 | 430 100 55 | S747 |
| 430 100 91 | S515 | 430 100 75 | S606 | 430 100 83 | S656 | | |
| Standardní barvy | | | | | | | |
| 430 103 53 | S030 | 430 103 69 | S101 | 430 103 25 | S151 | 430 103 45 | S212 |
| 430 103 65 | S071 | 430 103 93 | S131 | 430 103 37 | S191 | 430 103 77 | S282 |
| 430 106 06 | S353 | 430 106 12 | S676 | 430 106 14 | S757 | | |
| Speciální barvy | | | | | | | |
| 430 106 05 | S334 | 430 106 08 | S525 | 430 106 10 | S616 | 430 106 13 | S747 |
| 430 106 07 | S515 | 430 106 09 | S606 | 430 106 11 | S656 | | |

Informace pro desky Transparent, Solid a Cover

Formátování desek, vrtání

Cena formátování desek na nestandardní formát se určuje na základě individuální kalkulace.

Ošetření hran - transparentní impregnační nátěr

Hrany desek musí být před montáží ošetřeny impregnačním nátěrem. U desek dodávaných v základním rozměru jsou hrany desek ošetřeny a je zdarma dodáváno 1 balení nátěru na každých 100 desek. Při objednávce formátovaných desek jsou hrany také ošetřeny a je dodáváno 1 balení nátěru na dodávku.

Pokud je zapotřebí větší množství nátěru, je nutné nátěr doobjednat. Přibližná spotřeba nátěru: 250 ml na 300 bm řezané hrany.

Změna objednávky

Objednávka bude považována za „uzamčenou“ jeden týden od přijetí objednávky. Objednávku nelze zrušit v době, kdy se začala zpracovávat ve výrobě, v tom případě bude výrobce účtovat náklady spojené s výrobou. Za každou změnu po uzamčení objednávky bude účtován poplatek 2 500 Kč.

Změna objednávky: Změna velikosti, barvy nebo množství.

Cembrit Cover Cembrit Colorful design line

Řada Cembrit Cover představuje ideální řešení pro milovníky nápadných barev a designéry, kteří chtějí docílit výrazného barevného efektu. Přirozená šedá barva vláknocementového jádra je zcela překryta vrstvou akrylového nátěru na vodní bázi. Vybrat si můžete z 26 standardních barev. Desky je možné také objednat v nestandardních barvách - odstínech RAL. Cena desek v nestandardních barvách se stanovuje na základě individuální kalkulace. Minimální množství takové objednávky je 150m².

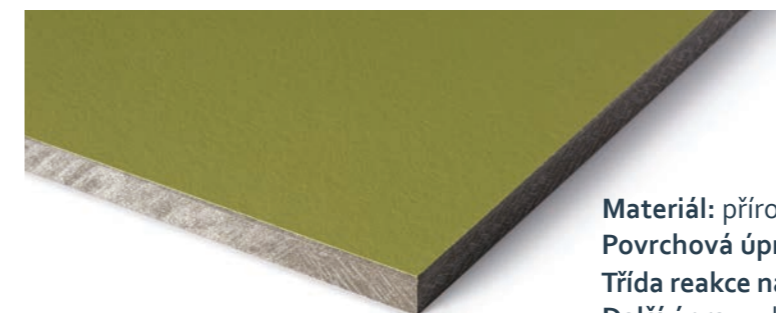

Materiál: přírodní šedá - vláknocement
Povrchová úprava: 100% akrylátová vrstva
Třída reakce na oheň: A2, s1-d0 dle EN 13501-1
Další úpravy: hrany formátovaných desek jsou ošetřeny

| Rozměr (v mm) | Tloušťka (v mm) | Cena Kč/m ² | Cena vč. 21% DPH | Plocha desky | Hmotnost 1m ² | Balení | Plocha desek na paletě | Hmotnost na paletě | Pozn. | |
|---------------------|---------------------|------------------------|------------------|---------------------|--------------------------|---------|------------------------|----------------------|-------------|-----|
| 1 192 x 2 500 | 8 | 1623,00 | 1963,83 | Standardní barvy | | | | | | |
| | | | | 2,98 m ² | 15,7 kg | 40 ks | 119,2 m ² | 1 871,44 kg | MTO | |
| | | | | 2,98 m ² | 15,7 kg | 40 ks | 119,2 m ² | 1 871,44 kg | MTO | |
| | | | | 2,98 m ² | 15,7 kg | 40 ks | 119,2 m ² | 1 871,44 kg | MTO | |
| | | | | 2,98 m ² | 15,7 kg | 40 ks | 119,2 m ² | 1 871,44 kg | MTO | |
| | | | | Speciální barvy | | | | | | |
| | | | | 2,98 m ² | 15,7 kg | 40 ks | 119,2 m ² | 1 871,44 kg | MTO | |
| | | | | 2,98 m ² | 15,7 kg | 40 ks | 119,2 m ² | 1 871,44 kg | MTO | |
| | 1 192 x 3 050 | 8 | 1623,00 | 1963,83 | Standardní barvy | | | | | |
| | | | | | 3,64 m ² | 15,7 kg | 30 ks | 109,2 m ² | 1 714,44 kg | MTO |
| 3,64 m ² | | | | | 15,7 kg | 30 ks | 109,2 m ² | 1 714,44 kg | MTO | |
| 3,64 m ² | | | | | 15,7 kg | 30 ks | 109,2 m ² | 1 714,44 kg | MTO | |
| 3,64 m ² | | | | | 15,7 kg | 30 ks | 109,2 m ² | 1 714,44 kg | MTO | |
| Speciální barvy | | | | | | | | | | |
| 3,64 m ² | | | | | 15,7 kg | 30 ks | 109,2 m ² | 1 714,44 kg | MTO | |
| 3,64 m ² | | | | | 15,7 kg | 30 ks | 109,2 m ² | 1 714,44 kg | MTO | |
| 1 192 x 3 050 | | 8 | 1658,00 | 2006,18 | Standardní barvy | | | | | |
| | | | | | 3,64 m ² | 15,7 kg | 30 ks | 109,2 m ² | 1 714,44 kg | MTO |
| | 3,64 m ² | | | | 15,7 kg | 30 ks | 109,2 m ² | 1 714,44 kg | MTO | |
| | 3,64 m ² | | | | 15,7 kg | 30 ks | 109,2 m ² | 1 714,44 kg | MTO | |
| | 3,64 m ² | | | | 15,7 kg | 30 ks | 109,2 m ² | 1 714,44 kg | MTO | |
| | Speciální barvy | | | | | | | | | |
| | 3,64 m ² | | | | 15,7 kg | 30 ks | 109,2 m ² | 1 714,44 kg | MTO | |
| | 3,64 m ² | | | | 15,7 kg | 30 ks | 109,2 m ² | 1 714,44 kg | MTO | |

Každá položka v objednávce (rozměr/barva) s plochou menší než 150m² se přijímá pouze u desek délky 3 050 mm s příplatkem 6 500 Kč.

Informace pro desky Transparent, Solid a Cover

Formátování desek, vrtání

Cena formátování desek na nestandardní formát se určuje na základě individuální kalkulace.

Ošetření hran - transparentní impregnační nátěr
 Hrany desek musí být před montáží ošetřeny impregnačním nátěrem. U desek dodávaných v základním rozměru jsou hrany desek ošetřeny a je zdarma dodáváno 1 balení nátěru na každých 100 desek. Při objednávce formátovaných desek jsou hrany také ošetřeny a je dodáváno 1 balení nátěru na dodávku.

Pokud je zapotřebí větší množství nátěru, je nutné nátěr doobjednat. Přibližná spotřeba nátěru: 250 ml na 300 bm řezané hrany.

Změna objednávky

Objedávka bude považována za „uzamčenou“ jeden týden od přijetí objednávky. Objedávku nelze zrušit v době, kdy se začala zpracovávat ve výrobě, v tom případě bude výrobce účtovat náklady spojené s výrobou. Za každou změnu po uzamčení objednávky bude účtován poplatek 2 500 Kč.

Změna objednávky: Změna velikosti, barvy nebo množství.

| AX Kód | Barva | AX Kód | Barva | AX Kód | Barva | AX Kód | Barva |
|------------------|-------|------------|-------|------------|-------|------------|-------|
| Standardní barvy | | | | | | | |
| 430 203 45 | C010 | 430 202 85 | C060 | 430 200 40 | C390 | 430 200 48 | C610 |
| 430 203 49 | C020 | 430 203 01 | C160 | 430 200 00 | C450 | 430 200 28 | C630 |
| 430 203 41 | C040 | 430 203 21 | C210 | 430 200 04 | C550 | 430 200 60 | C650 |
| 430 202 61 | C050 | 430 200 20 | C360 | 430 200 08 | C570 | 430 200 24 | C670 |
| Speciální barvy | | | | | | | |
| 430 208 08 | C190 | 430 208 07 | C370 | 430 200 32 | C640 | 430 200 84 | C770 |
| 430 208 09 | C200 | 430 200 88 | C530 | 430 200 68 | C760 | | |
| 430 208 06 | C350 | 430 200 44 | C540 | 430 200 76 | C730 | | |
| Standardní barvy | | | | | | | |
| 430 203 47 | C010 | 430 202 87 | C060 | 430 207 08 | C390 | 430 207 15 | C610 |
| 430 203 51 | C020 | 430 203 03 | C160 | 430 207 09 | C450 | 430 207 16 | C630 |
| 430 203 43 | C040 | 430 203 23 | C210 | 430 207 23 | C550 | 430 207 18 | C650 |
| 430 202 63 | C050 | 430 207 06 | C360 | 430 207 13 | C570 | 430 207 19 | C670 |
| Speciální barvy | | | | | | | |
| 430 208 12 | C190 | 430 208 11 | C370 | 430 207 17 | C640 | 430 207 22 | C770 |
| 430 208 13 | C200 | 430 207 10 | C530 | 430 207 21 | C760 | | |
| 430 208 10 | C350 | 430 207 11 | C540 | 430 207 20 | C730 | | |

Cembrit Patina Original Cembrit Authentic

Fasádní desky Cembrit Patina Original jsou vyhledávaným architektonickým řešením pro fasády, které působí přirozeným, přírodním dojmem. Fasádní desky Cembrit Patina jsou probarvené ve hmotě desky. Povrch desek je broušený a hydrofobizovaný. Tato povrchová úprava snižuje nasákavost desky a zvyšuje její životnost. Brus desky je veden v podélném směru. Při kladení desky otočené o 90° může nasvětlení měnit výsledný dojem. Desky jsou certifikovány

| Rozměr (v mm) | Tloušťka (v mm) | Cena Kč/m ² | Cena vč. 21% DPH | Plocha desky | Hmotnost 1m ² | Balení | Plocha desek na paletě | Hmotnost na paletě | Pozn. |
|---------------|-----------------|------------------------|------------------|---------------------|--------------------------|--------|------------------------|--------------------|-------|
| 1 192 x 2 500 | 8 | 1208,00 | 1461,68 | Standardní barvy | | | | | |
| | | | | 2,98 m ² | 12,4 kg | 40 ks | 119,2 m ² | 1 478 kg | MTO |
| | | | | 2,98 m ² | 12,4 kg | 40 ks | 119,2 m ² | 1 478 kg | MTO |
| | | | | Speciální barvy | | | | | |
| | | | | 2,98 m ² | 12,4 kg | 40 ks | 119,2 m ² | 1 478 kg | MTO |
| | | | | 2,98 m ² | 12,4 kg | 40 ks | 119,2 m ² | 1 478 kg | MTO |
| 1 192 x 3 050 | 8 | 1208,00 | 1461,68 | Standardní barvy | | | | | |
| | | | | 3,64 m ² | 12,4 kg | 35 ks | 127,1 m ² | 1 576 kg | MTO |
| | | | | 3,64 m ² | 12,4 kg | 35 ks | 127,1 m ² | 1 576 kg | MTO |
| | | | | Speciální barvy | | | | | |
| | | | | 3,64 m ² | 12,4 kg | 35 ks | 127,1 m ² | 1 576 kg | MTO |
| | | | | 3,64 m ² | 12,4 kg | 35 ks | 127,1 m ² | 1 576 kg | MTO |
| 1 250 x 2 500 | 8 | 1208,00 | 1461,68 | Standardní barvy | | | | | |
| | | | | 3,13 m ² | 12,4 kg | 40 ks | 125,0 m ² | 1 550 kg | MTO |
| | | | | 3,13 m ² | 12,4 kg | 40 ks | 125,0 m ² | 1 550 kg | MTO |
| | | | | Speciální barvy | | | | | |
| | | | | 3,13 m ² | 12,4 kg | 40 ks | 125,0 m ² | 1 550 kg | MTO |
| | | | | 3,13 m ² | 12,4 kg | 40 ks | 125,0 m ² | 1 550 kg | MTO |
| 1 250 x 3 050 | 8 | 1208,00 | 1461,68 | Standardní barvy | | | | | |
| | | | | 3,81 m ² | 12,4 kg | 35 ks | 133,34 m ² | 1 653 kg | MTO |
| | | | | 3,81 m ² | 12,4 kg | 35 ks | 133,34 m ² | 1 653 kg | MTO |
| | | | | Speciální barvy | | | | | |
| | | | | 3,81 m ² | 12,4 kg | 35 ks | 133,34 m ² | 1 653 kg | MTO |
| | | | | 3,81 m ² | 12,4 kg | 35 ks | 133,34 m ² | 1 653 kg | MTO |

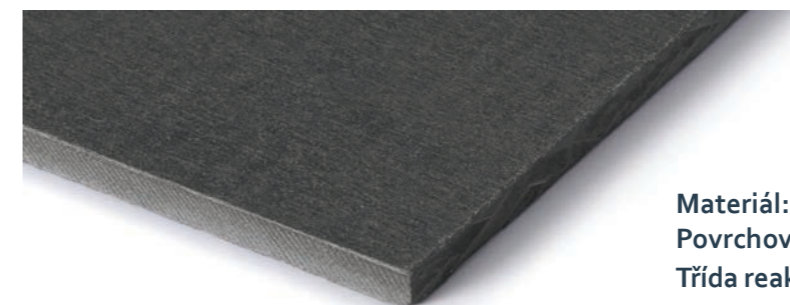

Materiál: barvený do hmoty - vláknocement
Povrchová úprava: voduodpudivý povrch
Třída reakce na oheň: A2, s1-d0 dle EN 13501-1

| AX Kód | Barva | AX Kód | Barva | AX Kód | Barva | AX Kód | Barva |
|------------------|-------|------------|-------|------------|-------|------------|-------|
| Standardní barvy | | | | | | | |
| 430 300 58 | P020 | 430 302 48 | P070 | 430 302 49 | P222 | 430 302 54 | P545 |
| 430 302 47 | P050 | | | | | | |
| Speciální barvy | | | | | | | |
| 430 301 66 | P313 | 430 300 01 | P333 | 430 300 10 | P565 | 430 300 19 | P626 |
| 430 301 01 | P323 | 430 301 33 | P343 | | | | |
| Standardní barvy | | | | | | | |
| 430 300 69 | P020 | 430 302 59 | P070 | 430 302 60 | P222 | 430 302 65 | P545 |
| 430 302 58 | P050 | | | | | | |
| Speciální barvy | | | | | | | |
| 430 301 70 | P313 | 430 300 05 | P333 | 430 300 14 | P565 | 430 300 24 | P626 |
| 430 301 06 | P323 | 430 301 37 | P343 | | | | |
| Standardní barvy | | | | | | | |
| 430 302 90 | P020 | 430 302 92 | P070 | 430 302 93 | P222 | 430 302 98 | P545 |
| 430 302 91 | P050 | | | | | | |
| Speciální barvy | | | | | | | |
| 430 301 68 | P313 | 430 300 03 | P333 | 430 300 12 | P565 | 430 300 21 | P626 |
| 430 301 03 | P323 | 430 301 35 | P343 | | | | |
| Standardní barvy | | | | | | | |
| 430 303 01 | P020 | 430 303 03 | P070 | 430 303 04 | P222 | 430 303 09 | P545 |
| 430 303 02 | P050 | | | | | | |
| Speciální barvy | | | | | | | |
| 430 301 72 | P313 | 430 300 08 | P333 | 430 300 17 | P565 | 430 300 29 | P626 |
| 430 301 08 | P323 | 430 301 39 | P343 | | | | |

Fasádní desky jsou vyrobeny z přírodních surovin a proto se různé výrobní dávky mohou jemně lišit odstíny barev. Tečky a šedé skvrny do velikosti několika milimetrů nejsou vadou a nemají žádný vliv na užitné vlastnosti desek.



Cembrit Patina Inline Cembrit Authentic

Fasádní desky Cembrit Patina Inline dokazují sílu a dlouhou životnost vláknocementu. Lineární frézování na povrchu desky dodává fasádě charakter a hloubku, každý den rozehrává jedinečnou hru stínů tak, jak se denní světlo pohybuje po budově. Hra stínů může být ještě zajímavější, pokud zkombinujete vertikální a horizontální orientaci drážek desky.

| Rozměr (v mm) | Tloušťka (v mm) | Cena Kč/m ² | vč. 21% DPH | Plocha desky | Hmotnost 1m ² | Balení | Plocha desek na paletě | Hmotnost na paletě | Pozn. |
|------------------|-----------------|------------------------|-------------|---------------------|--------------------------|--------|------------------------|--------------------|-------|
| Standardní barvy | | | | | | | | | |
| 1 250 x 2 500 | 8/9,5* | 2777,00 | 3 360,17 | 3,13 m ² | 14,1 kg | 35 ks | 109,55 m ² | 1 545 kg | MTO |
| | | | | 3,13 m ² | 14,1 kg | 35 ks | 109,55 m ² | 1 545 kg | MTO |
| 1 250 x 3 050 | 8/9,5* | 2777,00 | 3 360,17 | 3,81 m ² | 14,1 kg | 30 ks | 114,3 m ² | 1 612 kg | MTO |
| | | | | 3,81 m ² | 14,1 kg | 30 ks | 114,3 m ² | 1 612 kg | MTO |

*Tloušťka na povrchu 9,5mm, tloušťka v rýze 8mm.

Cembrit Patina Rough Cembrit Authentic

Cembrit Patina Rough je rustikální, do hmoty probarvená vláknocementová deska s pískovaným povrchem. Materiál, který je ideální jak pro fasády, tak pro obklady stěn v interiéru, kterým dodává atraktivní vzhled přírodního kamene. Povrch fasádních desek je hydrofobizovaný, díky tomu je vysoce odolný proti vlhkosti a špíně.

| Rozměr (v mm) | Tloušťka (v mm) | Cena Kč/m ² | vč. 21% DPH | Plocha desky | Hmotnost 1m ² | Balení | Plocha desek na paletě | Hmotnost na paletě | Pozn. |
|------------------|-----------------|------------------------|-------------|---------------------|--------------------------|--------|------------------------|--------------------|-------|
| Standardní barvy | | | | | | | | | |
| 1 250 x 2 500 | 8 | 1875,00 | 2268,75 | 3,13 m ² | 12,4 kg | 40 ks | 125,00 m ² | 1 500 kg | MTO |
| | | | | 3,13 m ² | 12,4 kg | 40 ks | 125,00 m ² | 1 500 kg | MTO |
| 1 250 x 3 050 | 8 | 1875,00 | 2268,75 | 3,81 m ² | 12,4 kg | 35 ks | 133,34 m ² | 1 653 kg | MTO |
| | | | | 3,81 m ² | 12,4 kg | 35 ks | 133,34 m ² | 1 653 kg | MTO |

Cembrit Patina Signature Cembrit Authentic

Cembrit Patina Signature vychází z populární řady Cembrit Patina Original a Cembrit Patina Rough, která se vyznačuje svým rustikálním vzhledem. Vámi navrhnutý design přidá nový výraz budovám a zároveň představí Vaši kreativitu.

| Rozměr (v mm) | Tloušťka (v mm) | Cena Kč/m ² | vč. 21% DPH | Plocha desky | Hmotnost 1m ² | Balení | Plocha desek na paletě | Hmotnost na paletě | Pozn. |
|------------------|-----------------|------------------------|-------------|---------------------|--------------------------|--------|------------------------|--------------------|-------|
| Standardní barvy | | | | | | | | | |
| 1 192 x 2 500 | 8 | 2899,00 | 3507,79 | 3,13 m ² | 12,4 kg | 35 ks | 109,55 m ² | 1 545 kg | MTO |
| | | | | 3,13 m ² | 12,4 kg | 35 ks | 109,55 m ² | 1 545 kg | MTO |
| 1 192 x 3 050 | 8 | 2899,00 | 3507,79 | 3,81 m ² | 12,4 kg | 30 ks | 114,3 m ² | 1 612 kg | MTO |
| | | | | 3,81 m ² | 12,4 kg | 30 ks | 114,3 m ² | 1 612 kg | MTO |
| 1 250 x 2 500 | 8 | 2899,00 | 3507,79 | 3,13 m ² | 12,4 kg | 35 ks | 109,55 m ² | 1 545 kg | MTO |
| | | | | 3,13 m ² | 12,4 kg | 35 ks | 109,55 m ² | 1 545 kg | MTO |
| 1 250 x 3 050 | 8 | 2899,00 | 3507,79 | 3,81 m ² | 12,4 kg | 30 ks | 114,3 m ² | 1 612 kg | MTO |
| | | | | 3,81 m ² | 12,4 kg | 30 ks | 114,3 m ² | 1 612 kg | MTO |

Materiál: barvený do hmoty - vláknocement
Povrchová úprava: voduodpudivý povrch
Třída reakce na oheň: A2, s1-do dle EN 13501-1

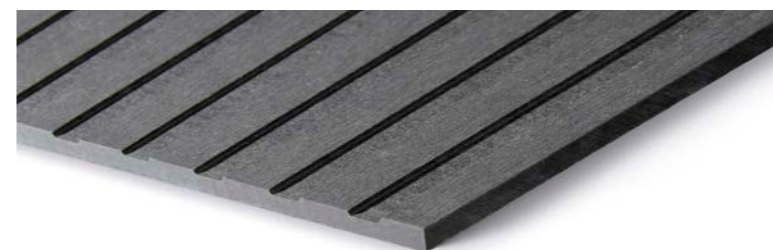

| AX Kód | Barva | AX Kód | Barva | AX Kód | Barva | AX Kód | Barva |
|------------------|-------|------------|-------|------------|-------|------------|-------|
| Standardní barvy | | | | | | | |
| 430 500 14 | P020 | 430 500 02 | P070 | 430 500 18 | P222 | 430 500 06 | P 545 |
| 430 500 10 | P 050 | | | | | | |
| 430 500 12 | P020 | 430 500 00 | P070 | 430 500 16 | P222 | 430 500 04 | P 545 |
| 430 500 08 | P 050 | | | | | | |

Materiál: barvený do hmoty - vláknocement
Povrchová úprava: voduodpudivý povrch
Třída reakce na oheň: A2, s1-do dle EN 13501-1

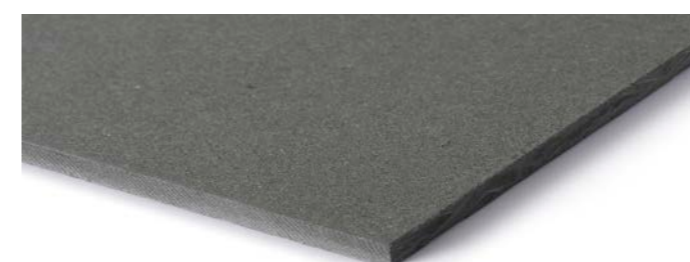

| AX Kód | Barva | AX Kód | Barva | AX Kód | Barva | AX Kód | Barva |
|------------------|-------|------------|-------|------------|-------|------------|-------|
| Standardní barvy | | | | | | | |
| 430 400 08 | P020 | 430 400 00 | P070 | 430 400 16 | P222 | 430 400 01 | P 545 |
| 430 400 12 | P 050 | | | | | | |
| 430 400 09 | P020 | 430 400 02 | P070 | 430 400 17 | P222 | 430 400 03 | P 545 |
| 430 400 13 | P 050 | | | | | | |

Materiál: barvený do hmoty - vláknocement
Povrchová úprava: voduodpudivý povrch
Třída reakce na oheň: A2, s1-do dle EN 13501-1

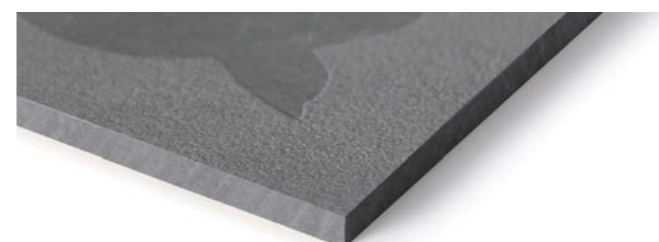

| AX Kód | Barva | AX Kód | Barva | AX Kód | Barva | AX Kód | Barva |
|------------------|-------|------------|-------|------------|-------|------------|-------|
| Standardní barvy | | | | | | | |
| 430 700 00 | P 020 | 430 700 08 | P070 | 430 700 12 | P 222 | 430 700 16 | P 545 |
| 430 700 04 | P050 | | | | | | |
| 430 700 02 | P020 | 430 700 10 | P070 | 430 700 14 | P 222 | 430 700 18 | P 545 |
| 430 700 06 | P 050 | | | | | | |
| 430 700 03 | P 020 | 430 700 09 | P070 | 430 700 13 | P 222 | 430 700 17 | P 545 |
| 430 700 05 | P 050 | | | | | | |
| 430 700 01 | P 020 | 430 700 11 | P070 | 430 700 15 | P 222 | 430 700 19 | P 545 |
| 430 700 07 | P 050 | | | | | | |



Cembrit Patina Planks inspirováno Severem

| Rozměr (v mm) | Tloušťka (v mm) | Cena Kč/m ² | Cena vč. 21% DPH | Plocha desky | Hmotnost 1m ² | Balení | Plocha desek na paletě | Hmotnost na paletě | Pozn. |
|------------------|-----------------|------------------------|------------------|----------------------|--------------------------|--------|------------------------|--------------------|-------|
| Standardní barvy | | | | | | | | | |
| 150 x 2 500 | 6 | 1255,00 | 1517,63 | 0,375 m ² | 8,7 kg | 5 ks | 1,875 m ² | 16 kg | MTO |
| 200 x 2 500 | 6 | 1247,00 | 1508,82 | 0,5 m ² | 8,7 kg | 5 ks | 2,5 m ² | 22 kg | MTO |
| 250 x 2 500 | 6 | 1221,00 | 1477,36 | 0,625 m ² | 8,7 kg | 5 ks | 3,125 m ² | 27 kg | MTO |
| 300 x 2 500 | 6 | 1221,00 | 1477,36 | 0,75 m ² | 8,7 kg | 5 ks | 3,75 m ² | 33 kg | MTO |

Fasádní desky jsou vyrobeny z přírodních surovin a proto se různé výrobní dávky mohou jemně lišit odstíny barev. Tečky a šedé skvrny do velikosti několika milimetrů nejsou vadou a nemají žádný vliv na užité vlastnosti desek.

| AX Kód | Barva | AX Kód | Barva | AX Kód | Barva | AX Kód | Barva |
|------------------|-------|------------|-------|------------|-------|------------|-------|
| Standardní barvy | | | | | | | |
| 431 000 00 | P070 | 431 000 04 | P020 | 431 000 12 | P545 | 431 000 08 | P222 |
| 431 000 01 | P070 | 431 000 05 | P020 | 431 000 13 | P545 | 431 000 09 | P222 |
| 431 000 17 | P070 | 431 000 06 | P020 | 431 000 14 | P545 | 431 000 10 | P222 |
| 431 000 03 | P070 | 431 000 07 | P020 | 431 000 15 | P545 | 431 000 11 | P222 |

Cembrit Small Module speciální

Jak název napovídá, "Cembrit Small Module" jsou menší verze běžně dodávaných fasádních desek Cembrit. S deskami malého formátu se snadněji manipuluje a i díky jejich nižší hmotnosti je jejich instalace snadnější. Vedle snadné instalace přináší malé formáty desek také neomezené možnosti jak je kombinovat. Montáž malých desek má stejná pravidla, jako montáž desek velkého formátu a díky tomu je možné je kombinovat dohromady.

| Rozměr (v mm) | Tloušťka (v mm) | Cena Kč/m ² | Cena vč. 21% DPH | Plocha desky | Hmotnost 1m ² | Pozn. | AX Kód | Barva |
|---------------|-----------------|------------------------|------------------|---------------------|--------------------------|-------|------------|-------|
| 292 x 1 192 | 8 | 1325,00 | 1603,25 | 0,35 m ² | 13,6 kg | MTO | 430 303 98 | P020 |
| | | 1626,00 | 1967,46 | 0,35 m ² | 15,7 kg | MTO | 430 202 28 | C010 |
| | | 1757,00 | 2125,97 | 0,35 m ² | 15,7 kg | MTO | 430 102 36 | S030 |
| 592 x 1 192 | 8 | 1325,00 | 1603,25 | 0,71 m ² | 13,6 kg | MTO | 430 303 97 | P020 |
| | | 1626,00 | 1967,46 | 0,71 m ² | 15,7 kg | MTO | 430 202 27 | C010 |
| | | 1757,00 | 2125,97 | 0,71 m ² | 15,7 kg | MTO | 430 102 35 | S030 |
| 292 x 2 392 | 8 | 1325,00 | 1603,25 | 0,7 m ² | 13,6 kg | MTO | 430 303 96 | P020 |
| | | 1626,00 | 1967,46 | 0,7 m ² | 15,7 kg | MTO | 430 202 26 | C010 |
| | | 1757,00 | 2125,97 | 0,7 m ² | 15,7 kg | MTO | 430 102 34 | S030 |
| 592 x 2 392 | 8 | 1325,00 | 1603,25 | 1,42 m ² | 13,6 kg | MTO | 430 303 95 | P020 |
| | | 1626,00 | 1967,46 | 1,42 m ² | 15,7 kg | MTO | 430 202 25 | C010 |
| | | 1757,00 | 2125,97 | 1,42 m ² | 15,7 kg | MTO | 430 102 33 | S030 |
| 592 x 2 992 | 8 | 1325,00 | 1603,25 | 1,77 m ² | 13,6 kg | MTO | 430 303 94 | P020 |
| | | 1626,00 | 1967,46 | 1,77 m ² | 15,7 kg | MTO | 430 202 24 | C010 |
| | | 1757,00 | 2125,97 | 1,77 m ² | 15,7 kg | MTO | 430 102 57 | S030 |

| AX Kód | Barva | AX Kód | Barva | AX Kód | Barva | AX Kód | Barva |
|------------|-------|------------|-------|------------|-------|------------|-------|
| 430 304 03 | P050 | 430 303 88 | P070 | 430 303 83 | P222 | 430 304 08 | P545 |
| 430 202 33 | C060 | 430 202 38 | C160 | 430 202 43 | C210 | 430 202 48 | C360 |
| 430 102 41 | S071 | 430 102 46 | S101 | 430 102 51 | S191 | 430 102 56 | S212 |
| 430 304 02 | P050 | 430 303 87 | P070 | 430 303 82 | P222 | 430 304 07 | P545 |
| 430 202 32 | C060 | 430 202 37 | C160 | 430 202 42 | C210 | 430 202 47 | C360 |
| 430 102 40 | S071 | 430 102 45 | S101 | 430 102 50 | S191 | 430 102 55 | S212 |
| 430 304 01 | P050 | 430 303 86 | P070 | 430 303 81 | P222 | 430 304 06 | P545 |
| 430 202 31 | C060 | 430 202 36 | C160 | 430 202 41 | C210 | 430 202 46 | C360 |
| 430 102 39 | S071 | 430 102 44 | S101 | 430 102 49 | S191 | 430 102 54 | S212 |
| 430 304 00 | P050 | 430 303 85 | P070 | 430 303 80 | P222 | 430 304 05 | P545 |
| 430 202 30 | C060 | 430 202 35 | C160 | 430 202 40 | C210 | 430 202 45 | C360 |
| 430 102 38 | S071 | 430 102 43 | S101 | 430 102 48 | S191 | 430 102 53 | S212 |
| 430 303 99 | P050 | 430 303 92 | P070 | 430 303 93 | P222 | 430 304 04 | P545 |
| 430 202 29 | C060 | 430 202 34 | C160 | 430 202 39 | C210 | 430 202 44 | C360 |
| 430 102 37 | S071 | 430 102 42 | S101 | 430 102 47 | S191 | 430 102 52 | S212 |



Fasádní desky - spojovací materiál

| Název výrobku | Rozměr (v mm) | Materiál | Balení | Cena Kč/Jednotka | Cena vč. 21% DPH | Pozn. | AX Kód |
|---|---------------|----------|---------------------|------------------|------------------|-------|--|
| Vruty do dřeva se středící podložkou | 4,5 (12) x 36 | nerez | 250 ks (1,4 kg/bal) | 1778,00 | 2151,38 | MTO | 472 400 59 Nebarvený vrut pro desky Cembrit Solid, Cembrit Cover, Cembrit Transparent a Cembrit Raw |
| | | | | | | | |
| Vruty do dřeva bez středící podložky | 4,5 (12) x 36 | nerez | 250 ks (1,4 kg/bal) | 1778,00 | 2151,38 | MTO | 472 401 69 Nebarvený vrut pro desky Cembrit Patina |
| Vruty do oceli se středící podložkou | 4,8 (12) x 29 | nerez | 250 ks (1,4 kg/bal) | 2915,00 | 3527,15 | MTO | 472 405 83 Nebarvený vrut pro desky Cembrit Solid, Cembrit Cover, Cembrit Transparent a Cembrit Raw |
| Pro ocelové podkladní konstrukce (tl. 0,5 - 1,5 mm) | | | | | | | |
| Vruty do oceli bez středící podložky | 4,8 (12) x 29 | nerez | 250 ks (1,4 kg/bal) | 2915,00 | 3527,15 | MTO | 472 404 71 Nebarvený vrut pro desky Cembrit Patina |

| Barvený vrut | AX Kód | Barva | AX Kód | Barva | AX Kód | Barva | AX Kód | Barva |
|---------------------|------------|-------|------------|-------|------------|-------|------------|-------|
| Cembrit Solid | 472 400 86 | S515 | 472 400 90 | S656 | 472 400 92 | S030 | 472 400 96 | S616 |
| | 472 400 87 | S353 | 472 400 91 | S334 | 472 400 93 | S191 | 472 400 97 | S525 |
| | 472 400 88 | S747 | 472 400 69 | S071 | 472 400 94 | S606 | 472 400 98 | S757 |
| | 472 400 89 | S212 | 472 404 14 | S101 | 472 400 95 | S282 | 472 400 99 | S676 |
| | 472 407 03 | S131 | CZ4724083 | S151 | | | | |
| Cembrit Cover | 472 400 61 | C640 | 472 400 68 | C050 | 472 400 74 | C770 | 472 400 76 | C010 |
| | 472 400 62 | C650 | 472 404 12 | C210 | 472 400 75 | C760 | 472 400 82 | C530 |
| | 472 400 63 | C630 | 472 400 69 | C060 | 472 400 77 | C160 | 472 400 93 | C190 |
| | 472 400 64 | C570 | 472 400 70 | C670 | 472 407 65 | C370 | 472 400 84 | C020 |
| | 472 400 65 | C550 | 472 400 71 | C450 | 472 407 64 | C350 | 472 400 85 | C040 |
| | 472 400 89 | C200 | 472 400 72 | C360 | 472 400 80 | C610 | | |
| | 472 400 67 | C730 | 472 400 73 | C390 | 472 400 81 | C540 | | |
| | 472 400 86 | T515 | 472 404 16 | T262 | CZ472402 | T101 | CZ472406 | T505 |
| Cembrit Transparent | 472 400 87 | T383 | 472 404 14 | T171 | 472 404 14 | T161 | CZ472407 | T626 |
| | 472 404 15 | T030 | 472 404 12 | T242 | CZ472404 | T252 | CZ472408 | T737 |
| | 472 404 13 | T111 | CZ472401 | T020 | 472 406 54 | T373 | | |
| | 472 401 76 | P050 | 472 401 73 | P545 | 472 401 80 | P313 | 472 401 77 | P323 |
| Cembrit Patina | 472 401 74 | P070 | 472 401 71 | P222 | 472 401 83 | P333 | 472 401 81 | P565 |
| | 472 401 75 | P020 | 472 406 71 | P626 | 472 401 79 | P343 | | |
| | 472 402 89 | S515 | 472 403 09 | S656 | 472 403 11 | S030 | 472 403 15 | S616 |
| Cembrit Solid | 472 402 90 | S353 | 472 403 10 | S334 | 472 403 12 | S191 | 472 403 16 | S525 |
| | CZ4724088 | S747 | 472 402 72 | S071 | 472 403 13 | S606 | 472 403 17 | S757 |
| | 472 403 08 | S212 | 472 402 93 | S101 | 472 403 14 | S282 | 472 403 18 | S676 |
| | 472 407 06 | S131 | CZ4724090 | S151 | | | | |
| | 472 402 64 | C640 | 472 402 71 | C050 | 472 402 77 | C770 | 472 402 84 | C540 |
| Cembrit Cover | 472 402 65 | C650 | 472 402 91 | C210 | 472 402 78 | C760 | 472 402 85 | C530 |
| | 472 402 66 | C630 | 472 402 72 | C060 | CZ472402 | C010 | 472 403 12 | C190 |
| | 472 402 67 | C570 | 472 402 73 | C670 | 472 402 80 | C160 | 472 402 87 | C020 |
| | 472 402 68 | C550 | 472 402 74 | C450 | 472 407 67 | C370 | 472 402 88 | C040 |
| | 472 403 08 | C200 | 472 402 75 | C360 | 472 407 66 | C350 | | |
| | 472 402 70 | C730 | 472 402 76 | C390 | 472 402 83 | C610 | | |
| | 472 402 89 | T515 | 472 402 95 | T262 | 472 402 92 | T101 | CZ472411 | T505 |
| | 472 402 90 | T383 | 472 402 93 | T171 | 472 404 14 | T161 | 472 403 09 | T626 |
| Cembrit Transparent | 472 402 94 | T030 | 472 402 91 | T242 | CZ472409 | T252 | CZ472413 | T737 |
| | 472 402 92 | T111 | CZ472401 | T020 | CZ472410 | T373 | | |
| | 472 403 00 | P050 | 472 402 97 | P545 | 472 403 03 | P313 | 472 403 01 | P323 |
| Cembrit Patina | 472 402 98 | P070 | 472 402 96 | P222 | 472 403 06 | P333 | 472 403 04 | P565 |
| | 472 402 99 | P020 | 472 403 02 | P626 | 472 403 05 | P343 | | |

Pozn. v průběhu platnosti tohoto ceníku mohou být doprodávány vruty ze sortimentu 2019



| Název výrobku | Rozměr (v mm) | Materiál | Balení | Cena Kč/Jednotka | Cena vč. 21% DPH | Pozn. | AX Kód |
|---|---------------|--------------|----------------------|------------------|------------------|-------|--|
| Vrut s podložkou pro spec. ocelové konstrukce  | 5,5 (14) x 25 | nerez | 250 ks (1,6 kg/bal) | 3296,00 | 3988,16 | MTO | 472 406 70 Nebarvený vrut pro speciální ocelové konstrukce (Cembrit Balcony) |
| Montáž fasádních desek na speciální ocelové konstrukce (balkonové konstrukce, mezibalkonové příčky). | | | | | | | |
| Trhací nýty pro hliníkovou podkladní konstrukci (svěr nýtu K14)  | 4,0 (14) x 20 | hliník/nerez | 250 ks (0,75 kg/bal) | 1900,00 | 2299,00 | MTO | 472 300 31 Nebarvený nýt pro desky Cembrit Solid, Cembrit Cover, Cembrit Transparent, Cembrit Raw a Cembrit Patina. |
| Trhací nýty pro ocelovou podkladní konstrukci (svěr nýtu K14)  | 4,8 (14) x 20 | nerez | 250 ks (1,2 kg/bal) | 1900,00 | 2299,00 | MTO | 472 300 03 Nebarvený nýt pro desky Cembrit Solid, Cembrit Cover, Cembrit Transparent, Cembrit Raw a Cembrit Patina. |

| | AX Kód | Barva | AX Kód | Barva | AX Kód | Barva | AX Kód | Barva |
|--|------------|-------|------------|-------|------------|-------|------------|-------|
| AX kód barvených vrutů na vyžádání | | | | | | | | |
| Pro podrobnější info kontaktujte obchodní nebo technické oddělení. | | | | | | | | |
| Cembrit Solid | CZ472304 | S515 | 472 301 45 | S656 | 472 301 11 | S030 | 472 301 47 | S616 |
| | 472 300 89 | S353 | 472 301 18 | S334 | 472 300 94 | S191 | CZ472308 | S525 |
| | 472 300 90 | S747 | 472 300 41 | S071 | 472 301 74 | S606 | 472 301 25 | S757 |
| | 472 300 91 | S212 | 472 301 38 | S101 | 472 301 24 | S282 | CZ472309 | S676 |
| | CZ4723063 | S131 | CZ4723064 | S151 | | | | |
| Cembrit Cover | 472 300 33 | C640 | 472 300 40 | C050 | 472 300 46 | C770 | 472 300 48 | C010 |
| | 472 300 34 | C650 | 472 301 39 | C210 | 472 300 47 | C760 | 472 300 49 | C160 |
| | CZ472310 | C630 | 472 300 41 | C060 | 472 301 71 | C610 | 472 301 84 | C370 |
| | 472 300 36 | C570 | 472 300 42 | C670 | 472 301 43 | C540 | 472 301 83 | C350 |
| | 472 300 37 | C550 | 472 300 43 | C450 | 472 301 73 | C530 | 472 301 16 | C040 |
| | 472 301 44 | C200 | 472 300 44 | C360 | 472 301 87 | C190 | | |
| | 472 300 39 | C730 | 472 300 45 | C390 | 472 301 17 | C020 | | |
| Cembrit Transparent | CZ472301 | T515 | 472 301 42 | T262 | 472 301 40 | T101 | 472 301 53 | T505 |
| | 472 300 89 | T383 | 472 301 38 | T171 | 472 301 38 | T161 | 472 301 45 | T626 |
| | 472 301 41 | T030 | 472 301 39 | T242 | 472 301 42 | T252 | 472 301 54 | T737 |
| | 472 301 40 | T111 | CZ472302 | T020 | 472 301 52 | T373 | | |
| Cembrit Patina | 472 301 46 | P050 | 472 300 53 | P545 | 472 300 57 | P313 | 472 300 59 | P323 |
| | 472 300 54 | P070 | 472 300 52 | P222 | 472 300 58 | P333 | 472 301 10 | P565 |
| | 472 300 55 | P020 | 472 300 56 | P626 | 472 300 95 | P343 | | |
| Cembrit Solid | 472 300 22 | S515 | 472 301 57 | S656 | 472 301 48 | S030 | CZ472302 | S616 |
| | 472 300 23 | S353 | CZ472308 | S334 | 472 300 26 | S191 | CZ472303 | S525 |
| | CZ472315 | S747 | 472 300 13 | S071 | CZ472309 | S606 | CZ472304 | S757 |
| | 472 300 25 | S212 | 472 301 31 | S101 | CZ472301 | S282 | CZ472305 | S676 |
| | CZ472316 | S131 | CZ472317 | S151 | | | | |
| Cembrit Cover | 472 300 05 | C640 | 472 300 12 | C050 | 472 300 18 | C770 | CZ472309 | C540 |
| | 472 300 06 | C650 | 472 301 29 | C210 | 472 300 19 | C760 | CZ472310 | C530 |
| | 472 300 07 | C630 | 472 300 13 | C060 | 472 300 20 | C010 | 472 300 26 | C190 |
| | 472 300 08 | C570 | 472 300 14 | C670 | 472 300 21 | C160 | 472 301 34 | C020 |
| | 472 300 09 | C550 | 472 300 15 | C450 | 472 301 86 | C370 | CZ472311 | C040 |
| | 472 300 25 | C200 | 472 300 16 | C360 | 472 301 85 | C350 | | |
| | 472 300 11 | C730 | 472 300 17 | C390 | CZ472308 | C610 | | |
| Cembrit Transparent | 472 300 22 | T515 | 472 301 33 | T262 | 472 301 30 | T101 | 472 301 56 | T505 |
| | 472 300 23 | T383 | 472 301 31 | T171 | 472 301 31 | T161 | 472 301 57 | T626 |
| | 472 301 32 | T030 | 472 301 29 | T242 | 472 301 33 | T252 | 472 301 58 | T737 |
| | 472 301 30 | T111 | CZ472306 | T020 | 472 301 51 | T373 | | |
| Cembrit Patina | 472 301 28 | P050 | 472 301 26 | P545 | 472 301 59 | P313 | 472 301 60 | P323 |
| | 472 301 27 | P070 | 472 301 21 | P222 | 472 301 61 | P333 | 472 301 63 | P565 |
| | 472 300 24 | P020 | 472 301 64 | P626 | 472 301 62 | P343 | | |

Fasádní desky - příslušenství

| Název výrobku | Rozměr (v mm) | Materiál | Cena Kč/ Jednotka | Cena vč. 21% DPH | |
|--|---|--------------------------------|----------------------|---------------------|---------|
| Vložka fixního bodu pro nýt |  | Ø 8,8 x 4,1 | plast | 389,00 | 470,69 |
| EPDM podkladní páska profilovaná |  | 1 x 30 x (30 m) | EPDM | 911,00 | 1102,31 |
| | | 1 x 90 x (30 m) | EPDM | 1570,00 | 1899,70 |
| | | 1 x 100 x (30 m) | EPDM | 1885,00 | 2280,85 |
| EPDM podkladní páska hladká |  | 0,8 x 45 x (30 m) | EPDM | 960,00 | 1161,60 |
| | | 0,8 x 95 x (30 m) | EPDM | 1865,00 | 2256,65 |
| Nýtovací nástavec Pro Aku (pneu) kleště |  | závit M 10x1 pro nýt 4 mm | | 950,00 | 1149,50 |
| Nýtovací nástavec Pro Aku (pneu) kleště | | závit M 10x1 pro nýt 4,8 mm | | | |
| Nýtovací nástavec Pro ruční kleště, | | závit M 8x1 pro nýt 4 a 4,8 mm | | | |
| Nýtovací nástavec pro ocelové nýty |  | Ø4.8mm | 350,00 | 423,5 | |
| Nýtovací nástavec pro hliníkové nýty | | Ø4.0mm | 350,00 | 423,5 | |
| Středící nástavec vrtáku, 8,5 mm do otvoru 9 mm, do el. vrtačky |  | 4,1 mm | 1036,00 | 1253,56 | |
| | | 4,9 mm | | | |
| Středící nástavec vrtáku, 9,5 mm do otvoru 10 mm, do el. vrtačky |  | 4,1 mm | 1036,00 | 1253,56 | |
| | | 4,9 mm | | | |
| Vrták Dyvel |  | 8*35/70 | 450,00 | 544,50 | |
| | | 9*35/70 | | | |
| | | 10*35/70 | | | |
| Řezací kotouč |  | 160 x 2,4 x 20 mm,10 | 1990,00 | 2407,90 | |
| Transparentní impregnační nátěr |  | 250 ml | 743,00 | 899,03 | |

| Balení | Barva | AX Kód | Pozn. | Použití |
|-------------------|----------|------------|-------|---|
| 100 ks | | 472 301 49 | MTO | Vložka fixního bodu pro nýt |
| 30 m (3,5 kg/ks) | černá | 472 500 73 | MTO | Mezi podkladním roštem a fasádní deskou |
| 30 m (4,5 kg/ks) | černá | 472 500 86 | MTO | Mezi podkladním roštem a fasádní deskou |
| 30 m (5,0 kg/ks) | černá | 472 500 69 | MTO | Mezi podkladním roštem a fasádní deskou |
| 30 m (1,15 kg/ks) | černá | 472 500 93 | MTO | Mezi podkladním roštem a fasádní deskou |
| 30 m (2,6 kg/ks) | černá | 472 500 97 | MTO | Mezi podkladním roštem a fasádní deskou |
| 1 ks | | 472 301 03 | MTO | Montáž fasádních desek na kovové podkladní konstrukce - pro trhací nýty |
| 1 ks | | 472 301 04 | MTO | Montáž fasádních desek na kovové podkladní konstrukce - pro trhací nýty |
| 1 ks | | 472 301 12 | MTO | Montáž fasádních desek na kovové podkladní konstrukce - pro trhací nýty |
| 1 ks | | 472 302 09 | MTO | Montáž fasádních desek pro ocelovou podkladní konstrukci |
| 1 ks | | 472 302 10 | MTO | Montáž fasádních desek pro hliníkovou podkladní konstrukci |
| 1 ks | | 472 301 06 | MTO | Pro vytvoření soustředného otvoru při nýtování |
| 1 ks | | 472 900 49 | | |
| 1 ks | | 472 302 07 | MTO | Pro vytvoření soustředného otvoru při nýtování |
| 1 ks | | 472 301 05 | | |
| 1 ks | | 472 900 52 | MTO | Montáž fasádních desek Cembrit |
| 1 ks | | 472 900 53 | | |
| 1 ks | | 472 900 53 | | |
| 1 ks | | 472 901 51 | MTO | Montáž fasádních desek Cembrit. |
| 250 ml | bezbarvý | 472 500 55 | MTO | Pro ošetření řezaných hran desek Transparent, Solid a Cover |

Profily pro fasádní desky

Cembrit nabízí širokou řadu fasádních profilů. K dostání jsou jak v nebarveném provedení, tak v barevných odstínech fasádních desek.



Většina profilů má tloušťku 1mm a je vyráběna z hliníku. Pro standardní barvy fasádních desek dodáváme i barvené polomatné profily. Při dodání jsou profily opatřeny ochranou folií.



1. Cembrit malý profil pro vnější roh, délka 3000mm



2. Cembrit profil pro vnější roh rovný, délka 3000mm

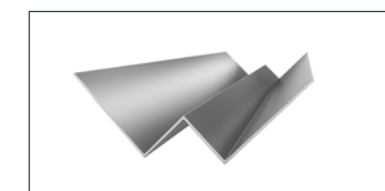

3. Cembrit profil pro vnitřní roh, délka 3000mm

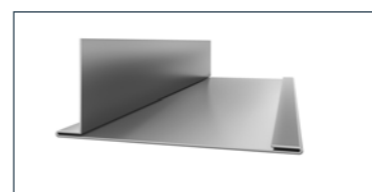

4. Cembrit malý vertikální profil, délka 3000mm

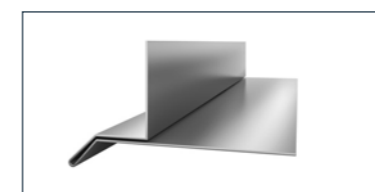

5. Cembrit horizontální ukončovací profil malý, délka 3000mm

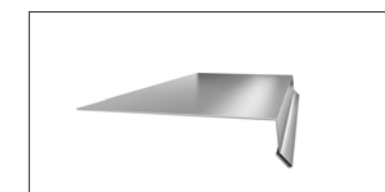

6. Cembrit profil pro parapet okna, délka 3000mm



7. Cembrit těsnící profil, délka 3000mm

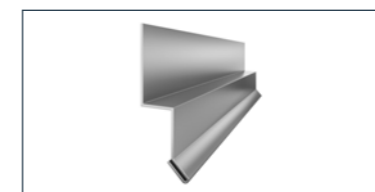

8. Cembrit malá okapnička, délka 3000mm



9. Cembrit ventilační profil, vyrobeno z perforovaného ocelového plechu tl. 0.6 mm, délka 3000mm.

Fasádní desky - příslušenství

| Název výrobku | Rozměr (v mm) | Materiál | Cena Kč/ Jednotka | Cena vč. 21% DPH |
|-------------------------------------|--|----------|----------------------|---------------------|
| Cembrit malý profil pro vnější roh |  20 x 20 x 3 000 | hliník | 1083,00 | 1310,43 |
| Cembrit profil pro vnitřní roh |  20 x 20 x 3 000 | hliník | 667,00 | 807,07 |
| Cembrit profil pro parapet okna |  125 x 25 x 3 000 | hliník | 882,00 | 1067,22 |
| Cembrit malá okapnička |  3 000 | hliník | 512,00 | 619,52 |
| Cembrit malá okapnička |  40 x 50 x 90 x 3 000 | hliník | 1086,00 | 1314,06 |
| Cembrit těsnicí profil |  7 x 50 x 3 000 | hliník | 367,00 | 444,07 |
| Cembrit profil pro vnější roh rovný |  20 x 20 x 3 000 | hliník | 667,00 | 807,07 |
| Cembrit zakládací ventilační profil |  40 x 12 x 33 x 3 000 | hliník | 575,00 | 695,75 |
| Cembrit ventilační profil |  22 x 50 x 3 000 | černá | 575,00 | 695,75 |
| Cembrit ventilační profil 70 |  25 x 70 x 3 000 | nerez | 740,00 | 895,40 |
| Cembrit ventilační profil 100 |  25 x 100 x 3 000 | nerez | 874,00 | 1057,54 |

| Balení | Barva | AX Kód | Pozn. | Použití |
|--------|-------------|-------------|-------|--|
| 5 ks | hliník | 472 001 70 | MTO | Cena platí pro standardní odstíny desek Cembrit Transparent, Solid, Cover a Patina |
| 5 ks | barva desek | na vyžádání | MTO | Ostatní barvy: Cena 1 080 Kč + poplatek za zahájení výroby 1 800 Kč na celou zakázku |
| 5 ks | hliník | 472 001 34 | MTO | Cena platí pro standardní odstíny desek Cembrit Transparent, Solid, Cover a Patina |
| 5 ks | barva desek | na vyžádání | MTO | Ostatní barvy: Cena 720 Kč + poplatek za zahájení výroby 1 800 Kč na celou zakázku |
| 5 ks | hliník | 472 002 48 | MTO | Cena platí pro standardní odstíny desek Cembrit Transparent, Solid, Cover a Patina |
| 5 ks | barva desek | na vyžádání | MTO | Ostatní barvy: Cena 920 Kč + poplatek za zahájení výroby 1 800 Kč na celou zakázku |
| 5 ks | hliník | 472 002 65 | MTO | Cena platí pro standardní odstíny desek Cembrit Transparent, Solid, Cover a Patina |
| 5 ks | barva desek | na vyžádání | MTO | Ostatní barvy: Cena 725 Kč + poplatek za zahájení výroby 1 800 Kč na celou zakázku |
| 5 ks | hliník | 472 004 98 | MTO | Cena platí pro standardní odstíny desek Cembrit Transparent, Solid, Cover a Patina |
| 5 ks | barva desek | na vyžádání | MTO | Ostatní barvy: Cena 1 110 Kč + poplatek za zahájení výroby 1 800 Kč na celou zakázku |
| 5 ks | hliník | 472 000 98 | MTO | Cena platí pro standardní odstíny desek Cembrit Transparent, Solid, Cover a Patina |
| 5 ks | barva desek | na vyžádání | MTO | Ostatní barvy: Cena 540 Kč + poplatek za zahájení výroby 1 800 Kč na celou zakázku |
| 5 ks | hliník | 472 001 82 | MTO | Montáž fasádních desek Cembrit Transparent, Cembrit Solid, Cembrit Cover, Cembrit Patina a Cembrit Raw |
| 5 ks | hliník | 472 001 09 | MTO | Montáž fasádních desek Cembrit Transparent, Cembrit Solid, Cembrit Cover, Cembrit Patina a Cembrit Raw |
| 5 ks | černá | 472 005 30 | MTO | Montáž fasádních desek Cembrit Transparent, Cembrit Solid, Cembrit Cover, Cembrit Patina a Cembrit Raw |
| 8 ks | nerez | 472 001 06 | MTO | Montáž fasádních desek Cembrit Transparent, Cembrit Solid, Cembrit Cover, Cembrit Patina a Cembrit Raw |
| 4 ks | nerez | 472 005 31 | MTO | Montáž fasádních desek Cembrit Transparent, Cembrit Solid, Cembrit Cover, Cembrit Patina a Cembrit Raw |



Cembrit RAW speciální

Fasádní desky Cembrit Raw se dodávají bez povrchové úpravy. Používají se v tomto přírodním šedém provedení, nebo se dodatečně aplikuje fasádní barva. Desky jsou certifikovány i pro použití jako balkonové výplně.

| Rozměr (v mm) | Tloušťka (v mm) | Cena Kč/m ² | Cena vč. 21% DPH | Plocha desky | Hmotnost 1m ² | Balení | Plocha desek na paletě | Hmotnost na paletě | AX Kód | Pozn. |
|---------------|-----------------|------------------------|------------------|---------------------|--------------------------|--------|------------------------|--------------------|------------|-------|
| 1 200 x 2 500 | 6 | 550,00 | 665,50 | 3 m ² | 11,3 kg | 50 ks | 150 m ² | 1620 kg | 450 000 19 | |
| 1 200 x 2 500 | 8 | 815,00 | 986,15 | 3 m ² | 15,1 kg | 40 ks | 120 m ² | 1 728 kg | 450 000 29 | |
| 1 200 x 3 050 | 8 | 815,00 | 986,15 | 3,66 m ² | 15,1 kg | 30 ks | 109,8 m ² | 1 581 kg | 450 000 35 | |
| 1 200 x 2 500 | 10 | 1087,00 | 1315,27 | 3 m ² | 18,9 kg | 30 ks | 90,75 m ² | 1 634 kg | 450 000 64 | MTO |
| 1 200 x 3 050 | 10 | 1087,00 | 1315,27 | 3,66 m ² | 18,9 kg | 25 ks | 91,5 m ² | 1 647 kg | 450 000 05 | MTO |

Cembrit Deco speciální

Fasádní desky Cembrit Deco v sobě spojují zajímavý rustikální vzhled s kompaktností barveného povrchu. Jsou ideální volbou pro finální pohledovou vrstvu větraných fasád. Jemný brus vedený po povrchu desky v jednom směru je viditelný pod vrstvou akrylového nátěru na vodní bázi. Výsledkem je přirozený vzhled, který připomíná povrchovou úpravu dřeva v interiéru.

| Rozměr (v mm) | Tloušťka (v mm) | Cena Kč/m ² | Cena vč. 21% DPH | Plocha desky | Hmotnost 1m ² | Balení | Plocha desek na paletě | Hmotnost na paletě | Pozn. |
|---------------|-----------------|------------------------|------------------|---------------------|--------------------------|--------|------------------------|--------------------|-------|
| 1 192 x 2 500 | 8 | 1344,00 | 1626,24 | Standardní barvy | | | | | |
| | | | | 2,98 m ² | 12,85 kg | 40 ks | 119,2 m ² | 1 478 kg | MTO |
| | | | | 2,98 m ² | 12,85 kg | 40 ks | 119,2 m ² | 1 478 kg | MTO |
| | | | | 2,98 m ² | 12,85 kg | 40 ks | 119,2 m ² | 1 478 kg | MTO |
| 1 192 x 3 050 | 8 | 1344,00 | 1626,24 | Standardní barvy | | | | | |
| | | | | 3,64 m ² | 12,85 kg | 35 ks | 127,1 m ² | 1 576 kg | MTO |
| | | | | 3,64 m ² | 12,85 kg | 35 ks | 127,1 m ² | 1 576 kg | MTO |
| | | | | 3,64 m ² | 12,85 kg | 35 ks | 127,1 m ² | 1 576 kg | MTO |



Materiál: přírodní šedá - vláknocement
Povrchová úprava: bez úpravy
Třída reakce na oheň: A2, s1-d0 dle EN 13501-1

Formátování desek, vrtání

Cena formátování desek na nestandardní formát se určuje na základě individuální kalkulace.



Materiál: barvený do hmoty - vláknocement
Povrchová úprava: 100% akrylátová vrstva
Třída reakce na oheň: A2, s1-d0 dle EN 13501-1
Další úpravy: hrany formátovaných desek jsou ošetřeny

| AX Kód | Barva | AX Kód | Barva | AX Kód | Barva | AX Kód | Barva |
|------------------|-------|------------|-------|------------|-------|------------|-------|
| Standardní barvy | | | | | | | |
| 430 600 00 | D030 | 430 600 01 | D100 | 430 600 03 | D212 | 430 600 02 | D190 |
| 430 600 19 | D330 | 430 600 20 | D350 | 430 600 18 | D555 | 430 600 16 | D600 |
| 430 600 17 | D562 | | | | | | |
| Standardní barvy | | | | | | | |
| 430 600 04 | D030 | 430 600 05 | D100 | 430 600 07 | D212 | 430 600 06 | D190 |
| 430 600 24 | D330 | 430 600 25 | D350 | 430 600 23 | D555 | 430 600 21 | D600 |
| 430 600 22 | D562 | | | | | | |

Záruka

Fasádní desky Cembrit Deco jsou zařazeny do zvláštní kategorie "Flexi", dle Obchodních podmínek uvedených na straně 92 tohoto ceníku a Záručního prohlášení uvedeného na straně 95 tohoto ceníku.

Na fasádní desky Cembrit Deco poskytujeme prodlouženou záruku 10 let a na povrchovou úpravu desek prodlouženou záruku 5 let ode dne dodání fasádních desek Cembrit Deco Konečnému uživateli.



Cembrit Deco - spojovací materiál

| Název výrobku | Rozměr (v mm) | Materiál | Balení | Cena Kč/ Jednotka | Cena vč. 21% DPH | Pozn. | AX Kód |
|--|------------------|-----------------------|-----------------------------|----------------------|---------------------|-------|--|
| Vrutky do dřeva se středící podložkou  | 4,5 (12) x 36 | nerez | 250 ks (1,4 kg/bal) | 1778,00 | 2151,38 | MTO | 472 401 69 Nebarvený vrut pro desky Cembrít Deco |
| Trhací nýty pro hliníkovou podkladní konstrukci (svěr nýtu K14) | 4,0 (14) x 20 | hli- ník/ nerez | 250 ks (0,75 kg/ bal) | 1900,00 | 2299,00 | MTO | 472 300 31 Nebarvený nýt pro desky Cembrít Deco |
| Trhací nýty pro ocelovou podkladní konstrukci (svěr nýtu K14) | 4,8 (14) x 20 | nerez | 250 ks (1,2 kg/bal) | 1900,00 | 2299,00 | MTO | 472 300 03 Nebarvený nýt pro desky Cembrít Deco |

| Barvený vrut | AX Kód | Barva | AX Kód | Barva | AX Kód | Barva | AX Kód | Barva |
|-----------------|------------|-------|------------|-------|------------|-------|------------|-------|
| Cembrít Deco | 472 400 92 | D030 | 472 404 14 | D100 | 472 400 89 | D212 | 472 400 93 | D190 |
| | 472 400 91 | D330 | 472 400 87 | D350 | 472 400 65 | D555 | 472 301 74 | D600 |
| | 472 400 79 | D562 | | | | | | |
| Cembrít Deco | 472 301 11 | D030 | 472 301 38 | D100 | 472 301 44 | D212 | 472 301 87 | D190 |
| | 472 301 18 | D330 | 472 300 51 | D350 | 472 300 37 | D555 | 430 600 16 | D600 |
| | 472 301 15 | D562 | | | | | | |
| Cembrít Deco | 472 301 48 | D030 | 472 301 31 | D100 | 472 300 25 | D212 | 472 300 26 | D190 |
| | 472 301 61 | D 330 | 472 300 23 | D350 | 472 400 09 | D555 | 472 301 81 | D600 |
| | 472 301 75 | D562 | | | | | | |

Fasádní desky Deco - příslušenství

| Název výrobku | Rozměr (v mm) | Materiál | Cena Kč/ Jednotka | Cena vč. 21% DPH |
|---|-------------------|----------|----------------------|---------------------|
| EPDM podkladní páska profilovaná  | 1 x 30 x (30 m) | EPDM | 911,00 | 1102,31 |
| | 1 x 90 x (30 m) | EPDM | 1570,00 | 1899,70 |
| | 1 x 100 x (30 m) | EPDM | 1885,00 | 2280,85 |
| EPDM podkladní páska hladká  | 0,8 x 45 x (30 m) | EPDM | 960,00 | 1161,60 |
| | 0,8 x 95 x (30 m) | EPDM | 1865,00 | 2256,65 |
| Nátěr Cembrít Edge Paint  | 0,9l | | 743,00 | 899,03 |
| Vrták Dyvel  | 10*35/70 mm K10 | | 450,00 | 544,50 |
| Řezací kotouč  | 60x2,4x20mm 10 | | 1990,00 | 2 407,90 |

| Balení | Barva | AX Kód | Pozn. | Použití |
|--|----------|------------|-------|--|
| 30 m (3,5 kg/ks) | černá | 472 500 73 | MTO | Mezi podkladním roštem a fasádní deskou |
| 30 m (4,5 kg/ks) | černá | 472 500 86 | MTO | Mezi podkladním roštem a fasádní deskou |
| 30 m (5,0 kg/ks) | černá | 472 500 69 | MTO | Mezi podkladním roštem a fasádní deskou |
| 30 m (1,15 kg/ks) | černá | 472 500 93 | MTO | Mezi podkladním roštem a fasádní deskou |
| 30 m (2,6 kg/ks) | černá | 472 500 97 | MTO | Mezi podkladním roštem a fasádní deskou |
| 0,9 l (sada zahrnuje jednu plechovku s nátě- rem a jeden váleček pro aplikaci nátěru) | D030 | 472 501 45 | MTO | Pro ošetření řezaných hran desek Deco |
| | D100 | 472 501 46 | | |
| | D190 | 472 501 47 | | |
| | D212 | 472 501 49 | | |
| | D600 | 472 501 56 | | |
| | D562 | 472 501 57 | | |
| | D555 | 472 501 58 | | |
| | D330 | 472 501 59 | | |
| 1 ks | 8*35/70 | 472 900 52 | | Montáž fasádních desek Cembrít |
| | 9*35/70 | 472 900 53 | | |
| | 10*35/70 | 472 901 49 | | |
| 1ks | | 472 901 51 | | Montáž fasádních desek Cembrít |

Cembrit Plank Original inspirováno Severem

Obklady fasád Cembrit Plank jsou zdaleka nejlepší alternativou k dřevěným obkladům. Snoubí v sobě přirozenou krásu dřeva s trvanlivostí vláknocementu. Desky jsou pokryté vrstvou akrylové barvy nebo primárním nátěrem připraveným k aplikaci barvy přímo v místě stavby. Desky Cembrit Plank jsou vhodné na svislé, vodorovné i šikmé povrchy.



Materiál: přírodní šedá - vláknocement
Povrchová úprava: 100% akrylátová vrstva
Třída reakce na oheň: A2, s1-d0 dle EN 13501-1

| Rozměr (v mm) | Tloušťka (v mm) | Popis | Cena Kč/m ² | Cena vč. 21% DPH | Plocha desky | Hmotnost 1m ² | Balení | Plocha desek na paletě | Hmotnost na paletě | Dostupnost |
|---------------|-----------------|-------------|------------------------|------------------|----------------------|--------------------------|--------|------------------------|--------------------|------------|
| 3 600 x 180 | 8 | dekor dřeva | 800,00 | 968,00 | 0,648 m ² | 11,8 kg | 84 ks | 54,432 m ² | 651 kg | MTO |
| | | | | | 0,648 m ² | 11,8 kg | 84 ks | 54,432 m ² | 651 kg | MTO |
| | | | | | 0,648 m ² | 11,8 kg | 84 ks | 54,432 m ² | 651 kg | MTO |
| | | | | | 0,648 m ² | 11,8 kg | 84 ks | 54,432 m ² | 651 kg | MTO |
| 3 600 x 180 | 8 | hladká | 800,00 | 968,00 | 0,648 m ² | 11,8 kg | 84 ks | 54,432 m ² | 651 kg | MTO |
| | | | | | 0,648 m ² | 11,8kg | 84 ks | 54,432 m ² | 651 kg | MTO |

| AX Kód | Barva | AX Kód | Barva | AX Kód | Barva | AX Kód | Barva |
|------------|--------|------------|---------|------------|--------|------------|--------|
| 431 200 01 | CP010c | 431 200 05 | CP080c | 431 200 10 | CP280c | 431 200 13 | CP510c |
| 431 200 04 | CP050c | 431 200 06 | CP150c | 431 200 12 | CP380c | 431 200 14 | CP600c |
| 431 200 02 | CP030c | 431 200 07 | CP180c | 431 200 11 | CP370c | | |
| 431 200 03 | CP040c | 431 200 08 | CP210c | 431 200 09 | CP260c | | |
| 431 200 16 | CP010s | 431 200 18 | CP 150s | 431 200 20 | CP210s | | |
| 431 200 17 | CP040s | 431 200 19 | CP180s | | | | |

Cembrit Plank - spojovací materiál

| Název výrobku | Rozměr (v mm) | Cena Kč/Jednotka | Cena vč. 21% DPH Kč | Pozn. | Použití |
|---|---------------|------------------|---------------------|---------|---------|
| Šrouby do dřeva, barvená hlava | 4,5 (12) x 41 | nerez 250 ks | 1492,00 | 1805,32 | MTO |
| | | nerez 250 ks | 1492,00 | 1805,32 | MTO |
| | | nerez 250 ks | 1492,00 | 1805,32 | MTO |
| Šrouby do dřeva, nebarvená hlava pro skryté kotvení | 3,9 x 38 | nerez 250 ks | 691,00 | 836,11 | MTO |
| Šrouby do oceli, barvená hlava | 4,8 x 35 | nerez 250 ks | 3412,00 | 4128,52 | MTO |
| | | nerez 250 ks | 3412,00 | 4128,52 | MTO |
| Šrouby do oceli, nebarvená hlava pro skryté kotvení | 4,2 x 30 | nerez 250 ks | 625,00 | 756,25 | MTO |



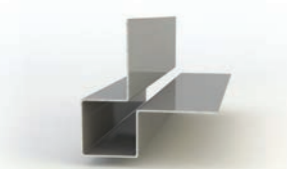
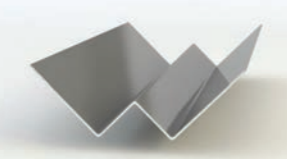
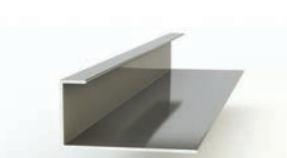
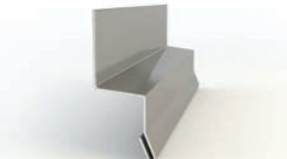
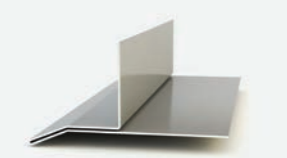
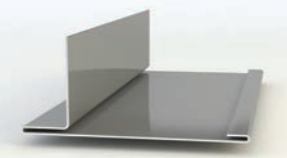
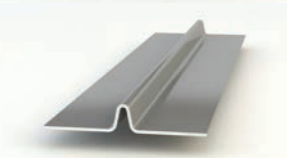

| AX Kód | Barva | AX Kód | Barva | AX Kód | Barva | AX Kód | Barva | AX Kód | Barva |
|------------|-------|------------|-------|------------|-------|------------|-------|------------|-------|
| 472 402 06 | CP010 | 472 402 15 | CP050 | 472 402 09 | CP210 | 472 406 41 | CP040 | 472 402 17 | CP600 |
| 472 402 08 | CP180 | 472 402 16 | CP080 | 472 402 10 | CP260 | 472 402 18 | CP370 | | |
| 472 402 14 | CP030 | 472 406 42 | CP150 | 472 402 11 | CP280 | 472 402 13 | CP380 | | |
| 472 405 51 | nerez | | | | | | | | |
| 472 402 59 | CP010 | 472 402 60 | CP080 | 472 406 44 | CP150 | 472 402 62 | CP180 | 472 402 61 | CP210 |
| 472 406 43 | CP040 | | | | | | | | |
| 472 407 48 | nerez | | | | | | | | |

Cembrit Plank - příslušenství

| Název výrobku | Rozměr (v mm) | Materiál | Cena Kč/ Jednotka | Cena vč. 21% DPH | |
|--|---|-----------------------|----------------------|---------------------|---------|
| Cembrit velký profil pro vnější roh |  | 35 x 25 x 35 x 3 000 | hliník | 1083,00 | 1310,43 |
| | | | hliník | | |
| Cembrit profil pro vnitřní roh |  | 35 x 20 x 35 x 3 000 | hliník | 667,00 | 807,07 |
| | | | hliník | | |
| Cembrit koncový profil |  | 8 x 20 x 40 x 3 000 | hliník | 1036,00 | 1253,56 |
| | | | hliník | | |
| Cembrit profil pro parapet okna |  | 125 x 25 x 3 000 | hliník | 882,00 | 1067,22 |
| | | | hliník | | |
| Cembrit velká okapnička |  | 30 x 20 x 25 x 3 000 | hliník | 512,00 | 619,52 |
| | | | hliník | | |
| Cembrit velká okapnička |  | 40 x 50 x 90 x 3 000 | hliník | 1088,00 | 1316,48 |
| | | | hliník | | |
| Cembrit velký vertikální profil |  | 40 x 21 x 100 x 3 000 | hliník | 919,00 | 1111,99 |
| | | | hliník | | |
| Cembrit velký vertikální T profil |  | 30 x 25 x 30 x 3 000 | hliník | 693,00 | 838,53 |
| | | | hliník | | |
| Cembrit těsnící profil |  | 7 x 50 x 3 000 | hliník | 367,00 | 444,07 |
| | | | hliník | | |

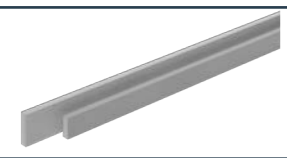
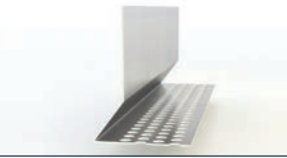
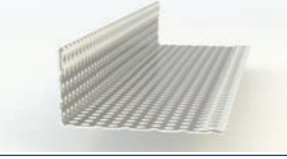
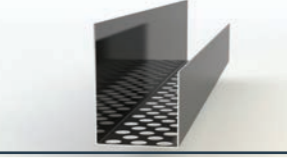
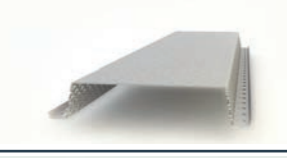
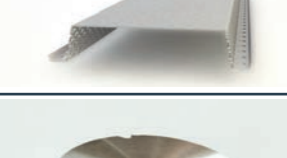
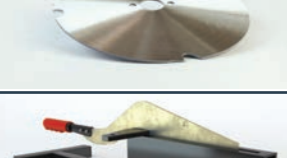
| Balení | Barva | AX Kód | Pozn. | Použití |
|--------|-------------|-------------|-------|--|
| 5 ks | barva desek | na vyžádání | MTO | Cena platí pro odstíny CP010, CP040, CP080, CP150, CP180, CP210 |
| 5 ks | hliník | 472 001 58 | MTO | Ostatní barvy: Cena 1 080 Kč + poplatek za zahájení výroby 1 800 Kč na celou zakázku |
| 5 ks | barva desek | na vyžádání | MTO | Cena platí pro odstíny CP010, CP040, CP080, CP150, CP180, CP210 |
| 5 ks | hliník | 472 001 34 | MTO | Ostatní barvy: Cena 720 Kč + poplatek za zahájení výroby 1 800 Kč na celou zakázku |
| 5 ks | barva desek | na vyžádání | MTO | Cena platí pro odstíny CP010, CP040, CP080, CP150, CP180, CP210 |
| 5 ks | hliník | 472 003 06 | MTO | Ostatní barvy: Cena 1100 Kč + poplatek za zahájení výroby 1 800 Kč na celou zakázku |
| 5 ks | barva desek | na vyžádání | MTO | Cena platí pro odstíny CP010, CP040, CP080, CP150, CP180, CP210 |
| 5 ks | hliník | 472 002 48 | MTO | Ostatní barvy: Cena 920 Kč + poplatek za zahájení výroby 1 800 Kč na celou zakázku |
| 5 ks | barva desek | na vyžádání | MTO | Cena platí pro odstíny CP010, CP040, CP080, CP150, CP180, CP210 |
| 5 ks | hliník | 472 002 81 | MTO | Ostatní barvy: Cena 725 Kč + poplatek za zahájení výroby 1 800 Kč na celou zakázku |
| 5 ks | barva desek | na vyžádání | MTO | Cena platí pro odstíny CP010, CP040, CP080, CP150, CP180, CP210 |
| 5 ks | hliník | 472 001 04 | MTO | Ostatní barvy: Cena 1 110 Kč + poplatek za zahájení výroby 1 800 Kč na celou zakázku |
| 5 ks | barva desek | na vyžádání | MTO | Cena platí pro odstíny CP010, CP040, CP080, CP150, CP180, CP210 |
| 5 ks | hliník | 472 002 30 | MTO | Ostatní barvy: Cena 1 075 Kč + poplatek za zahájení výroby 1 800 Kč na celou zakázku |
| 5 ks | barva desek | na vyžádání | MTO | Cena platí pro odstíny CP010, CP040, CP080, CP150, CP180, CP210 |
| 5 ks | hliník | 472 005 12 | MTO | Ostatní barvy: Cena 690 Kč + poplatek za zahájení výroby 1 800 Kč na celou zakázku |
| 5 ks | barva desek | na vyžádání | MTO | Cena platí pro odstíny CP010, CP040, CP080, CP150, CP180, CP210 |
| 5 ks | hliník | 472 000 98 | MTO | Ostatní barvy: Cena 540 Kč + poplatek za zahájení výroby 1 800 Kč na celou zakázku |



| Název výrobku | Rozměr (v mm) | Materiál | Cena Kč/ Jednotka | Cena vč. 21% DPH | Balení | Barva | AX Kód | Pozn. | Použití |
|--------------------------------------|--|-------------------|----------------------|---------------------|-------------------|--------|-------------|-------|---|
| Oboustranná krycí lišta |  65 x 25 x 3 650 | Vláknocement | 427,00 | 516,67 | 75 ks | CP210 | 472 004 63 | MTO | Montáž desek Cembrit Plank |
| | 90 x 25 x 3 650 | | 445,5 | 539,05 | 55 ks | CP210 | 472 004 65 | MTO | Montáž desek Cembrit Plank |
| Cembrit zakládací ventilační profil |  40 x 12 x 33 3 000 | hliník | 575,00 | 695,75 | 5 ks | hliník | 472 001 09 | MTO | Montáž desek Cembrit Plank |
| Cembrit ventilační profil |  22 x 50 x 3 000 | černá | 575,00 | 695,75 | 5 ks | černá | 472 005 30 | MTO | Montáž desek Cembrit Plank |
| Cembrit ventilační stěnový profil 40 |  25 x 40 3 000 | nerez | 640,00 | 774,40 | 8 ks | nerez | 472 001 07 | MTO | Montáž desek Cembrit Plank |
| Cembrit ventilační profil 70 |  25 x 70 3 000 | nerez | 740,00 | 895,40 | 8 ks | nerez | 472 001 06 | MTO | Montáž desek Cembrit Plank |
| Cembrit ventilační profil 100 |  25 x 100 3 000 | nerez | 874,00 | 1057,54 | 4 ks | nerez | 472 005 31 | MTO | Montáž desek Cembrit Plank |
| Cembrit řezací kotouč |  160 x 2,2 x 20 | Diamantový kotouč | 4507,00 | 5453,47 | 1 ks | | 472 900 71 | MTO | Montáž desek Cembrit Plank |
| Cembrit pákové nůžky |  290 x 240 x 710 | | 6580,00 | 7961,00 | 1 ks | | 472 901 18 | MTO | Montáž desek Cembrit Plank |
| Cembrit Gecko Gauge |  60 x 40 x 300 | | 3968,00 | 4801,28 | 2 ks | | 472 100 32 | MTO | Montáž desek Cembrit Plank |
| EPDM podkladní páska hladká |  0,8 x 45 (30 m) | EPDM | 960,00 | 1161,80 | 30 m (1,15 kg/ks) | černá | 472 500 93 | MTO | Mezi podkladním roštem a fasádní deskou |
| | 0,8 x 95 (30 m) | EPDM | 1865,00 | 2256,65 | 30 m (2,6 kg/ks) | černá | 472 500 97 | MTO | Mezi podkladním roštem a fasádní deskou |
| Opravná barva na desky Cembrit Plank |  | | 392,7 | 475,17 | | | na vyžádání | MTO | "Barva na nátěry řezaných hran - Spotřeba 0,5 litr / 10m ² plochy" |

Funkční desky

Cembrit Multiforce



Interiérové desky Cembrit Multiforce jsou přírodní desky z cementu, vápence, celulózových vláken, slídy a dalších přísad. Z hlediska požární odolnosti jsou desky zařazeny do třídy reakce na oheň A₁, tedy nehořlavých materiálů. Kombinace hmotnosti a pevnosti materiálu zaručuje vysokou hladinu akustického útlumu. Cembrit Multiforce je perfektním řešením pro všechny typy průmyslových budov. Dodávají se s upravenými podélnými hranami a předvrtanými otvory.

Cembrit Windstopper Extreme



Cembrit Windstopper je speciální typ funkční desky Cembrit, jejímž hlavním funkčním prvkem je větruodolná membrána. Cembrit Windstopper představuje zcela nový standard ve způsobech používání vláknocementových desek, které jsou odolné vůči větru a vodě, a přednostně určené pro lehké venkovní stěny. Desky Cembrit Windstopper jsou vyráběny z cementu a vápence, vyztužené speciálně vybranými vlákny, která mohou absorbovat a propouštět

Cembrit Windstopper Basic



vlhkost bez narušení pevnosti či funkčnosti desek. Vlhkost, která se tvoří uvnitř budovy, tak může volně procházet z interiéru ven. Proto může být izolace v přímém kontaktu s plochou desky. Tyto produkty jsou odolné vůči plísním, a houbám a své vyhledávané vlastnosti si uchovávají i při výrazně se měnících povětrnostních podmínkách. Další neméně významnou předností je i jejich nehořlavost.

| Název výrobku | Rozměr (v mm) | Tloušťka (v mm) | Cena Kč/m ² | Cena vč. 21% DPH | Barva |
|-------------------------------|---------------|-----------------|------------------------|------------------|---------------|
| Cembrit Multiforce | 1 200 x 2 550 | 9 | 751,00 | 908,71 | přírodní šedá |
| Cembrit Multiforce | 1 200 x 2 550 | 12 | 999,00 | 1208,79 | přírodní šedá |
| Cembrit Windstopper - Extreme | 1 200 x 2 700 | 4,5 | 286,00 | 346,06 | přírodní šedá |
| Cembrit Windstopper - Extreme | 1 200 x 2 700 | 9 | 506,00 | 612,26 | přírodní šedá |
| Cembrit Windstopper - Basic | 1 200 x 2 700 | 9 | 303,00 | 366,63 | přírodní šedá |

| Plocha desky | Hmotnost 1m ² | Balení | Plocha desek na paletě | Hmotnost na paletě | AX Kód | Pozn. |
|---------------------|--------------------------|-----------|------------------------|--------------------|------------|-------|
| 3,06 m ² | 10,8 kg | 45 ks/pal | 137,7 m ² | 1 350 kg | 440 000 21 | MTO |
| 3,06 m ² | 14,1 kg | 30 ks/pal | 91,8 m ² | 1 200 kg | 440 000 03 | MTO |
| 3,24 m ² | 7,6 kg | 50 ks/pal | 162 m ² | 1 231 kg | 451 000 38 | MTO |
| 3,24 m ² | 13,5 kg | 40 ks/pal | 121,5 m ² | 1 750 kg | 451 000 10 | MTO |
| 3,24 m ² | 13,7 kg | 40 ks/pal | 121,5 m ² | 1 776 kg | 451 000 23 | MTO |



Ceny služeb

EXPRESNÍ PŘEPRAVA ZBOŽÍ

| Expresní přeprava zboží v balíku | | | | |
|----------------------------------|---|---|---|---|
| Hmotnost od/do (kg) | m ³ maximální rozměr 120x60x60cm | Tarifní zóna Kč / orientační vzdálenost | | |
| | | 1 | 2 | 3 |
| do 30 | | 407 | | |

Expresní přeprava zboží v balíku (zásilky do 30kg):

Ceny jsou uvedené bez DPH. U balíkové služby do 30kg je cena balného zahrnuta v ceně dopravy. Cena však nezahrnuje případný manipulační poplatek za podlimitní objednávku.

Standardně musí být každá zásilka zabalená v kartonové krabici. Maximální rozměr balíku je 120 x 60 x 60 cm, tedy součet obvodu a délky balíku je maximálně 360cm. Zásilka musí být manipulovatelná jednou osobou. Jednotlivé zásilky není možné k sobě svazovat.

Za každý, nestandardně zabalený balík (pokud je nestandardní balení na přání zákazníka) je účtován manipulační poplatek 4 000 Kč.

Pokud dojde během přepravy ke ztrátě nebo poškození zboží a škoda je viditelná zvenčí, zřetelně označte na přepravní dokument podrobnosti o ztrátě nebo poškození při obdržení zásilky.

Pokud ztráta nebo poškození není viditelné, dokud se neotevře balení, podejte písemnou stížnost odesílateli v co nejkratším možném termínu, nejpozději do 2 pracovních dní po obdržení zboží.

Některé zboží nelze přepravovat balíkovou službou z důvodu objemu a možnosti poškození.

Výrobky z vláknocementu nejsou vhodné k přepravě balíkovou službou.

V případě vyžádání této služby zákazníkem, dodavatel nezodpovídá za škody způsobené během přepravy.

| Expresní přeprava zboží na paletě | | | | |
|---|---|---|------|------|
| Hmotnost včetně palety a obalu od/do (kg) | m ³ maximální rozměr 310x200x200cm | Tarifní zóna Kč / orientační vzdálenost | | |
| | | 1 | 2 | 3 |
| od 30 do 100 | 0,4 | 769 | 1001 | 1136 |
| od 100 do 150 | 0,6 | 1115 | 1460 | 1643 |
| od 150 do 200 | 0,8 | 1312 | 1755 | 2023 |
| od 200 do 300 | 1,2 | 1650 | 2241 | 2530 |
| od 300 do 400 | 1,6 | 1946 | 2679 | 3080 |
| od 400 do 500 | 2 | 2214 | 3073 | 3616 |
| od 500 do 700 | 2,8 | 2658 | 3778 | 4377 |
| od 700 do 1000 * | 4 | 3222 | 4673 | 5455 |

* Zásilky o hmotnosti 800kg - 1000kg musí být z manipulačních důvodů vždy přepravovány minimálně na dvou paletách.

Expresní přeprava zboží na paletě (zásilky do 1000kg):

Ceny jsou uvedené bez DPH. Uvedená cena přepravy nezahrnuje cenu balného ani případný manipulační poplatek za podlimitní objednávku.

Pokud dojde během přepravy ke ztrátě nebo poškození zboží a škoda je viditelná zvenčí, zřetelně označte na nákladní list nebo přepravní dokument podrobnosti o ztrátě nebo poškození při obdržení zásilky.

Pokud ztráta nebo poškození není viditelné, dokud se neotevře balení, podejte písemnou stížnost odesílateli v co nejkratším možném termínu, nejpozději do 4 pracovních dní po obdržení zboží.

| Matice vzdáleností pro Cembit Expresní přeprava | | | | | | | | | | | | | | | | | | | | | | | | | | |
|---|----------|----------------|----------------|----------|----------------------------|----------|----------|----------------|----------------------|----------------|----------|----------|----------------------------|----------------------|----------------------|----------------------|----------------|----------|----------------|----------------|----------------------|----------------------|----------------|----------------|----------------|----------------|
| okresy v ČR | CB CK | PI ST PT | JH PE TA | ZR JI | ZN TR BV BI BM | UH HO | VY BK | PV ZL KM | AB AZ PH PZ | BE KL RA | BN PB | KO KH | ME MB NB LN CV | TP MO UL LT | DC UL LB CL | JN LB OV KI | FM OV OP | BR OP | JE OC SU | NJ PR VS | JC SM NA TU | HK UO RK PU | HB SY CR | KT DO TC | RO PM PS | KV SO CH |
| Beroun | 2 | 1 | 1 | 2 | 2 | 3 | 3 | 3 | 1 | 1 | 1 | 1 | 1 | 1 | 1 | 1 | 3 | 3 | 3 | 3 | 2 | 2 | 2 | 1 | 1 | 1 |
| Šumperk | 3 | 3 | 2 | 1 | 2 | 1 | 1 | 1 | 2 | 3 | 3 | 2 | 2 | 3 | 3 | 2 | 1 | 1 | 1 | 1 | 2 | 1 | 1 | 3 | 3 | 3 |

BALNÉ

Střešní krytina a fasádní desky jsou dodávány na nevratných paletách. Při dodávce ucelených balení střešní krytiny a fasádních desek jsou tyto palety zahrnuty v ceně zboží. Pokud zákazník požaduje jiné než ucelené balení, bude mu účtována paleta dle ceníku na této stránce.

Všechny naše palety jsou nevratné.

Cena za palety obsahuje i náklady spojené s balením.

| Cena balného | | |
|------------------|--|---|
| | Velká paleta (fasádní desky, vlnitá kr. délky nad 1250 mm) | Standardní paleta (skládaná krytina, vlnitá kr. do délky 1250 mm) |
| Rozbalená paleta | 575 | 250 |
| Ucelená paleta | zdarma | zdarma |

Ceny jsou uvedené bez DPH.

Cena balného není zahrnuta v ceně dopravy.

PODLIMITNÍ OBJEDNÁVKY

Nedosáhne-li výše objednávky hodnoty 3000 Kč bez DPH, je účtován manipulační poplatek ve výši 1500 Kč bez DPH. Manipulační poplatek nezahrnuje balné a cenu dopravy.

Při výpočtu manipulačního poplatku se vychází ze skutečně fakturované částky každé jednotlivé objednávky.



VZORNÍK BAREV

STŘEŠNÍ KRYTINY A FASÁDNÍCH DESEK

Barvy skládané střešní krytiny

| Standardní barvy | | | | | | | |
|------------------|-------|------|--|--|--|--|--|
| Grafitová | Černá | | | | | | |
| Speciální barvy | | | | | | | |
| Červená | Hnědá | Šedá | | | | | |

Barvy vlnité střešní krytiny

| Standardní barvy | | | | | | | |
|------------------|---------|---------|--------------|-------|--|--|--|
| Přírodní šedá | | | | | | | |
| Speciální barvy | | | | | | | |
| Pastelově šedá | Černá | Cihlová | Červenohnědá | Mokka | | | |
| Speciální barvy | | | | | | | |
| Grafitová | Červená | | | | | | |

Barvy fasádních desek

Cembrit Deco barva ve hmotě výrobku, povrch broušený, opatřený speciální barvou.

| | | | | | | | |
|------|------|------|------|------|------|------|------|
| D030 | D100 | D212 | D190 | D330 | D350 | D555 | D600 |
| D562 | | | | | | | |

Cembrit Transparent (True) materiál fasádních desek je probarven do hmoty. Povrch desek je opatřen lazuru.

| Standardní barvy | | | | | | | |
|------------------|------|------------------|------|-----------|----------------|------------|------|
| T030 Olympus | T101 | T111 Kilimanjaro | T161 | T171 Etna | T242 Antarctic | T383 Vesuv | |
| Speciální barvy | | | | | | | |
| T020 | T252 | T262 Sahara | T373 | T505 | T515 Gobi | T626 | T737 |

Cembrit Solid (Zenit) materiál fasádních desek je probarven do hmoty. Povrch desek je opatřen speciální barvou.

| Standardní barvy | | | | | | | |
|------------------|---------------|-------------|-----------|------------|------------|--------------|-------------|
| S030 Mercury | S071 Orcus | S101 Pluto | S131 | S151 | S191 Erbus | S212 Luna | S282 Saturn |
| S353 Mars | S676 Callisto | S757 Mimas | | | | | |
| Speciální barvy | | | | | | | |
| S334 Jupiter | S515 Venus | S525 Triton | S606 Rhea | S616 Ceres | S656 Terra | S747 Neptune | |

VZORNÍK BAREV

STŘEŠNÍ KRYTINY A FASÁDNÍCH DESEK

Cembrit Cover (Metro) materiál fasádních desek je přírodně šedý. Povrch desek je opatřen speciální barvou.

| Standardní barvy | | | | | | | |
|------------------|-----------------|--------------|----------------|---------------|-------------|--------------|-----------------|
| C010 Stockholm | C020 Vilnius | C040 Sofia | C050 Berlin | C060 Helsinki | C160 London | C210 Nuuk | C360 Copenhagen |
| C390 Istanbul | C450 Amsterdam | C550 Athens | C570 Barcelona | C610 Lisbon | C630 Geneva | C650 Madrid | C670 Dublin |
| Speciální barvy | | | | | | | |
| C190 Munich | C200 Gothenburg | C350 Brussel | C370 Moscow | C530 Rome | C540 Kiev | C640 Hamburg | C760 Naples |
| C730 Oslo | C770 Riga | | | | | | |

Cembrit Patina Original (Cembonit) barva ve hmotě výrobku, povrch broušený

| Standardní barvy | | | | | | | |
|------------------|---------------|------------|------------|------------|--------------|--|--|
| P020 Granite | P050 Graphite | P070 Flint | P222 Pearl | P545 Sand | | | |
| Speciální barvy | | | | | | | |
| P313 Tufa | P323 Magma | P333 Adobe | P343 Ruby | P565 Amber | P626 Emerald | | |

Cembrit Patina Inline barva v hmotě výrobku, lineární frézování na povrchu

Cembrit Patina Rough barva v hmotě výrobku, pískovcový povrch

Cembrit Patina Signature barva v hmotě výrobku, pískovcový povrch

| Standardní barvy | | | | | | | |
|------------------|---------------|------------|------------|-----------|--|--|--|
| P020 Granite | P050 Graphite | P070 Flint | P222 Pearl | P545 Sand | | | |

Cembrit Plank Original materiál fasádních desek je přírodně šedý. Povrch desek je ošetřen speciální akrylovou barvou.

V provedení hladké desky

| | | | | | | | |
|------------------------|-------------------------|-----------------------------|--------------------------|------------------------|--|--|--|
| CP 010s (c) Agate Grey | CP 040s (c) Granie Grey | CP 150s (c) Anthracite Grey | CP 180s (c) Signal Black | CP 210s (c) Pure White | | | |
|------------------------|-------------------------|-----------------------------|--------------------------|------------------------|--|--|--|

V provedení desky s dekorem dřeva

| | | | | | | | |
|---------------------|---------------|---------------------|----------------------|-------------------|-------------------|-------------------|---------------------|
| CP 030c Pebble Grey | CP 050c Beige | CP 080c Basalt Grey | CP 260c Oyster White | CP 280c Silk Grey | CP 370c Oxide Red | CP 380c Red Brown | CP 260c Light Ivory |
|---------------------|---------------|---------------------|----------------------|-------------------|-------------------|-------------------|---------------------|

Obchodní regiony společnosti Cembrit a.s.

REGION 1

Václav Bošek tel.: 602 521 751
region1@cembrit.cz

REGION 2

Stanislav Mikuta tel.: 602 521 752
region2@cembrit.cz

REGION 3

Jiří Doubek tel.: 602 521 755
region3@cembrit.cz

REGION 4

Jiří Málek tel.: 602 521 756
region4@cembrit.cz

REGION 5

Ing. Petr Jiříček tel.: 602 521 758
region5@cembrit.cz

REGION 6

Ing. Jaroslav Bednařík tel.: 602 521 760
region6@cembrit.cz

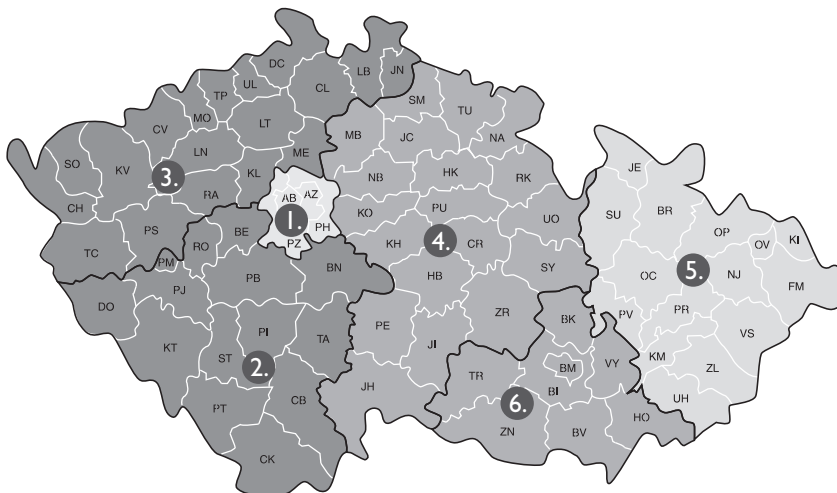

TECHNICKÝ SERVIS

tel.: 725 923 235
technicky.servis@cembrit.cz

CEMBRIT

Cembrit a.s.
Lidická 302/91
266 01 Beroun - Závodí
Czech Republic

tel.: 311 744 111
tel.: 800 162 489
e-mail: info@cembrit.cz
www.cembrit.cz

Zelená linka: 800 162 489
Expedice: 311 744 132, 135
e-mail: objednavky@cembrit.cz

Společnost Cembrit a.s. je součástí předního evropského výrobce stavebních materiálů Cembrit Holding A/S. Hlavními produkty skupiny jsou střešní a fasádní systémy z vláknocementového materiálu. Součástí širokého sortimentu nabízených produktů je i kompletní řada doplňků a odborný technický servis. Všechny vláknocementové výrobky jsou vyráběny v moderních výrobních závodech, šetrných k životnímu prostředí.

Beroun - expedice maloplošné krytiny, fasádních desek a jejich doplňků

Šumperk - expedice vlnité krytiny a jejich doplňků