



CENÍK



**UCELENÝ
PROGRAM
PRO SPECIALISTY
NA STŘECHY A FASÁDY**

2018

CENÍK V ELEKTRONICKÉ PODOBĚ:

Karin Alexandrová - marketing
T 234 496 506; E karin.alexandrova@prefa.com

PREFA Aluminiumprodukte s.r.o.

K Zelenči 2883/14; 193 00 Praha 9 - Horní Počernice
IČO: 27107141 DIČ: CZ27107141 ČÍSLO ÚČTU: 1021102764/5500

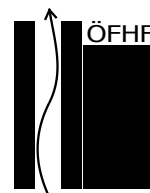

UPOZORNĚNÍ: Pokládka krytiny musí být provedena v souladu s montážní příručkou PREFA a platnými normami a pravidly. Je nutno zohlednit barevné rozdíly mezi jednotlivými povrchovými úpravami a typy laků (P.10, PP 99, polyester, PvdF, práškové lakování). Hmotnostní porovnání hliníku, zinku a mědi je na straně 20.

VRÁCENÍ ZBOŽÍ: Zboží vyrobené na zakázku a zvláštní barvy na přání nelze vrátit! Standardní zboží, které nebylo poškozeno, lze vrátit po odečtení **manipulačního poplatku 30 %**, pouze u neotevřených ucelených balení.

PŘÍPLATEK ZA DOPRAVU: Kč 600,00 za zakázky menší než **Kč 5.000,00 bez DPH**. Dopravní náklady pro PREFA fasádní kompozitní desky viz str. 38.

Platnost ceníku od **01.04.2018** – ceny v Kč bez DPH. Vydání 2018-01

Technické změny a tiskové chyby vyhrazeny. Možné barevné odchylky v tisku.

OBSAH	STRANA
novinky	4–5
barevný sortiment	6–7
kontakty	8–9
PREFA STŘEŠNÍ KRYTINY	
falcovaná taška, falcovaný šindel, falcovaná šablona 29 × 29, střešní panel FX.12, střešní panel R.16, věžovka, podkladní pásy, příponky, okapový plech, odvětrávací prvky, Jet-Lüfter, hřebenáč	10–13
lemování pro střešní okna Velux a Roto, výlezové okno, stoupací plošiny, bezpečnostní háky, odvětrávací prostupy, nástavce odvětrání	13–15
sněhové háky, sněholamy, kryty komínů	16–17
PREFA FALCOVANÉ KRYTINY	
Prefalz a Falzonal barevné svitkové plechy ve falcovací kvalitě vč. příslušenství	18–20
PREFA ODVODŇOVACÍ SYSTÉMY	
žlaby, žlabové háky, rohy, kotlíky, svody, objímky, kolena, lepidla a další příslušenství	21–26, 28
hranaté svody	27
tabulka odtoku dešťové vody, rozměry žlabů a žlabových háků	28
žlabové spoje: lepení, nýtování, montáž žlabové dilatace	29
PREFA FASÁDNÍ SYSTÉMY	
Siding-X, Siding včetně příslušenství	33–37
PREFA kompozitní deska včetně příslušenství	38–39
fasádní šindele, fasádní panel FX.12, fasádní šablony 20 × 20 29 × 29 44 × 44	40–41
lisované profily včetně příslušenství	42–43
PREFA PROTIPOVODŇOVÝ SYSTÉM	
44–45	
PREFA SOLAR - MONTÁŽNÍ SYSTÉM - PŘÍSLUŠENSTVÍ	
montážní systém, držáky, spojky	46–48
DALŠÍ DRUHY PREFA PLECHŮ	
PREFA CLR svitky barvené, z přírodního hliníku, perforovaný plech	49–50
PREFA SPECIÁLNÍ PRODUKTY	
designové ražené plechy	51
PREFA Academy	52
PREFA speciální nářadí	53
žádanka záručního certifikátu	54
Všeobecné dodací a prodejní podmínky společnosti PREFA Aluminiumprodukte s.r.o.	55
TECHNICKÉ INFORMACE	
PREFA FALCOVANÉ STŘEŠNÍ KRYTINY	
převod hmotnosti na běžné metry	20
PREFA ODVODŇOVACÍ SYSTÉMY	
tabulka odtoku dešťové vody, rozměry žlabů a žlabových háků	28
žlabové spoje: lepení, nýtování, montáž žlabové dilatace	29



STŘEŠNÍ PANEL R.16

- ! barevný legovaný hliník, tl. 0,7 mm
- ! standardní povrch: stucco
- ! standardní barevné provedení: P.10 tmavě hnědá | P.10 antracitová | P.10 tmavě červená | P.10 světle šedá | P.10 břidlicová | P.10 cihlově červená | P.10 mechově zelená | P.10 oříškově hnědá | P.10 černá
- ! u hladkého provedení a přírodního hliníku dodací lhůta 10 pracovních dní
- ! rozměr: 700×420 mm | 1 m² = 3,4 ks = 2,50 kg
- ! minimální sklon: od 17°
- ! balení: 8,24 m² = 28 ks/karton

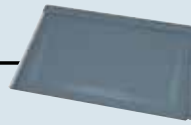

PŘÍSLUŠENSTVÍ

PREFA prostupový panel pro panel R.16 a panel FX.12 hladký
minimální sklon: od 17°

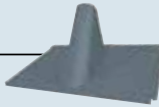

PREFA sněhový hák pro panel R.16 a panel FX.12
minimální sklon: od 17°



STŘEŠNÍ A FASÁDNÍ ŠABLONA 44×44

- ! barevný legovaný hliník, tl. 0,7 mm
- ! standardní povrch: stucco
- ! standardní barevné provedení: P.10 tmavě hnědá | P.10 antracitová | P.10 tmavě červená | P.10 světle šedá | P.10 břidlicová | P.10 cihlově červená | P.10 mechově zelená | P.10 oříškově hnědá | P.10 černá
- ! u hladkého provedení a přírodního hliníku dodací lhůta 10 pracovních dní
- ! rozměr: 437×437 mm | 1 m² = 5,24 ks = 2,60 kg
- ! minimální sklon: od 12°
- ! balení: 8 m² = 42 ks/karton

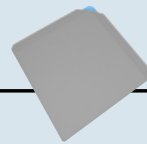

PŘÍSLUŠENSTVÍ

PREFA prostupová šablona 44×44 hladká
minimální sklon: od 12°

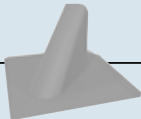

PREFA sněhový hák pro šablonu 44×44
minimální sklon: od 12°



PREFA montážní podložka pro šablonu 44×44

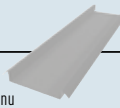

PREFA startovací šablona 44×44



PREFA ukončovací šablona 44×44



SIDING.X

- ! barevný legovaný hliník, tl. 1 mm
- ! stavební šířka 200/300/400 mm
- ! délka max. 2.500 mm
- ! cca 3,30 - 4,30 kg / m²
- ! s nebo bez příznané spáry
- ! montáž pouze s vichrovým klipsem
- ! dodací lhůta 12-15 pracovních dní
- ! zkoušky dle EN 13501-1 a ÖNORM B 3800-5

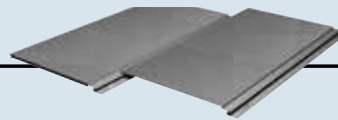

PŘÍSLUŠENSTVÍ

PREFA spára pro Siding.X

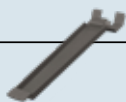

PREFA klips - pojistná příponka pro Siding.X stavební šířky 300/400 mm z nerezové oceli



PREFA montážní pomůcka pro klips - 1 mm z nerezové oceli



SIDING.400

- ! barevný legovaný hliník, tl. 1,2 mm
- ! stavební šířka 400 mm
- ! provedení hladké
- ! délka max. 6.200 mm
- ! cca 4,05 kg / m²
- ! s nebo bez příznané spáry
- ! montáž pouze s vichrovým klipsem

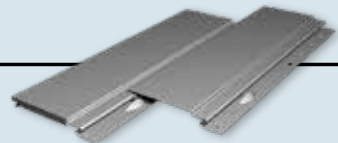

PŘÍSLUŠENSTVÍ

PREFA spára 400



PREFA klips - pojistná příponka pro Siding 400 z nerezové oceli



PREFA montážní pomůcka pro klips - 1,2 mm z nerezové oceli



2016–2018

Všechny novinky na jednom místě.

PREFA BEZPEČNOSTNÍ HÁK

NA KRUHOVÝCH PODLOŽKÁCH DLE EN 517B, SDH 41

VLASTNOSTI

- ! bezpečnostní hák z nerezové oceli zkoušený dle EN 517B
- ! vhodný zejména pro maloformátovou krytinu PREFA
- ! u falcovaných krytin Prefalz je nutné umístění v oblasti pevných příponek
- ! krytka kruhových podložek ve světle šedé barvě (ostatní barvy na speciální objednávku)
- ! speciální barvy s delší dodací lhůtou

VÝHODY

- ! optimálně přizpůsobené na maloformátovou krytinu PREFA
- ! designový vzhled
- ! kotvení s osvědčenou PREFA kvalitou (kruhové podložky vč. těsnění)
- ! zjednodušená dodatečná montáž bez zpevňovací podložky
- ! určeno pro max. 2 osoby



PREFA BEZPEČNOSTNÍ HÁK PRO DRÁŽKOVANÉ KRYTINY

DLE PLATNÉ EN 517B

VLASTNOSTI

- ! z hliníkové slitiny a nerezové oceli
- ! montáž pouze na jednu drážku
- ! určeno pro drážkovanou krytinu Prefalz rš 500 a 650 mm, Falzonal 600 mm
- ! testováno v kombinaci s PREFA posuvnými a PREFA prodlouženými příponkami, rozmístění příponek max. 300 mm
- ! určeno pro max. 2 osoby

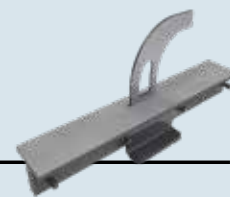

PREFA HRANATÝ ŽLAB 500

PŘÍSLUŠENSTVÍ

PREFA žlabové háky 500 mm
 PREFA roh hranatého žlabu 90° (vnitřní a vnější)
 PREFA hranatý kotlík 500 / Ø 120 mm | 500 / Ø 150 mm
 PREFA čelo žlabu pro hranaté žlaby 500 levé/pravé

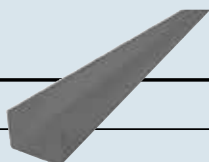

PREFA KRUHOVÝ SVOD Ø 60 mm

- ! barevný legovaný hliník
- ! svařovaný
- ! Ø 60 mm
- ! tloušťka stěny: 0,70 mm
- ! délka: 3.000 mm
- ! tmavě hnědá | antracitová | světle šedá | přírodní hliník



PREFA KRUHOVÝ SVOD ROBUSTNÍ 1,6 mm

- ! lisovaný svod o tloušťce stěny 1,6 mm
- ! vnější průměr: 98 mm
- ! vnitřní průměr: 94,8 mm
- ! délka: 1.450 mm
- ! dodávka vč. hrdlového spoje daného průměru

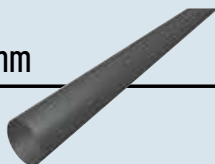

PŘÍSLUŠENSTVÍ

koleno 72°
 objímka se závitem M10 bez trnu
 kulatý kotlík 250×60 mm
 hrdlo žlabu k nalepení

PREFA PŘÍCHYTKA BLESKOSVODU

- ! z hliníkové slitiny
- ! s integrovaným nerezovým CLIP držákem
- ! pro upevnění drátu Ø 8–12 mm
- ! vzdálenost příchytok dle DIN 48810 (montáž bleskosvodu)
- ! dodávka vč. PREFA přípevňovací svorky
- ! skryté upevnění bleskosvodu za PREFA hranatým svodem

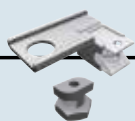

PREFA KULATÝ KOTLÍK 250×60

- ! barevný legovaný hliník
- ! pro žlaby 250 mm
- ! pro svod Ø 60 mm
- ! tmavě hnědá | antracitová | světle šedá | přírodní hliník



PREFA FASÁDNÍ KOTLÍK SE ZAÚSTĚNÍM Ø 120 mm

- ! barevný legovaný hliník
- ! celková výška 520 mm, viditelná výška 470 mm
- ! vč. EPDM těsnění ve světle šedé barvě
- ! zaústění 3° sklon, kombinovatelné s HT rourou Ø 125 mm



PREFA TRN S 6HRANNOU MATICÍ

- ! PREFA trn s 6 hrannou maticí
- ! klíč 13/TX25
- ! závit až k hrotu
- ! délka: 140 mm, 200 mm, 330 mm
- ! vč. šedé plastové krytky





STŘEŠNÍ SYSTÉMY

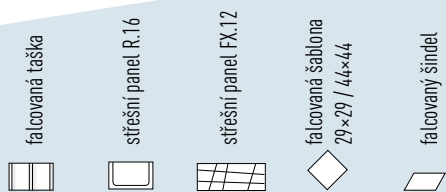

	falcovaná taška	střešní panel R.16	střešní panel FX.12	falcovaná šablona 29x29 / 44x44	falcovaný šindel
01 P.10 tmavě hnědá	•	•	•	•	•
02 P.10 antracitová	•	•	•	•	•
03 P.10 černá	•	•	•	•	•
04 P.10 cihlově červená	•	•	•	•	•
05 P.10 tmavě červená	•	•	•	•	•
06 P.10 mechově zelená	•	•	•	•	•
07 P.10 světle šedá	•	•	•	•	•
11 P.10 oříškově hnědá	•	•	•	•	•
13 přírodní hlíník*/**	•	•	•	•	•
43 P.10 břidlicová*	•	•	•	•	•



ODVODNĚNÍ

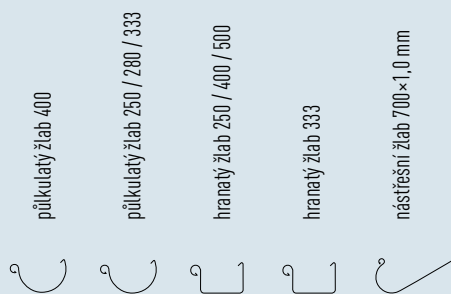

	půlkulatý žlab 400	půlkulatý žlab 250 / 280 / 333	hranatý žlab 250 / 400 / 500	hranatý žlab 333	nástřešní žlab 700x1,0 mm
01 tmavě hnědá	•	•	•	•	•
02 antracitová	•	•	•	•	•
03 černá	•	•	•	•	•
04 cihlově červená	•	•	•	•	•
05 tmavě červená	•	•	•	•	•
06 mechově zelená	•	•	•	•	•
07 světle šedá	•	•	•	•	•
08 zinkově šedá	•	•	•	•	•
10 prefa bílá	•	•	•	•	•
11 oříškově hnědá	•	•	•	•	•
12 stříbrná metalíza	•	•	•	•	•
13 přírodní hlíník */**	•	•	•	•	•



* Barva P.10 břidlicová byla inspirována barvou alpských hornin a podléhá tak přirozenému kolísání více odstínů. Ty dávají výrobku jeho nezaměnitelný charakter. To platí i pro barvy P.10 písková, P.10 žíhaná hnědá, P.10 patina zelená, patina šedá a přírodní hlíník.

** Záruka se nevztahuje na optické vady povrchu způsobené montáží. Dodržujte prosím montážní návod.

*** U metalických barev může docházet k mírným barevným rozdíům.

PREFA SORTIMENT

Barevný přehled na jednom místě.

PREFALZ



01	P.10 tmavě hnědá	•
02	P.10 antracitová	•
03	P.10 černá	•
04	P.10 cihlově červená	•
05	P.10 tmavě červená	•
06	P.10 mechově zelená	•
07	P.10 světle šedá	•
08	P.10 zinkově šedá	•
10	P.10 prefa bílá	•
11	P.10 oříškově hnědá	•
12	stříbrná metalíza***	•
13	přírodní hliník**/**	•
23	černošedá	•
43	P.10 břidlicová*	•
45	bronzová***	•
46	P.10 patina zelená*	•
47	patina šedá*	•



FASÁDNÍ SYSTÉMY

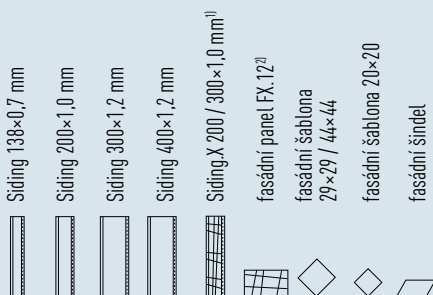

01	P.10 tmavě hnědá	•	•	•	•	•	•	•	•
02	P.10 antracitová	•	•	•	•	•	•	•	•
03	P.10 černá	•	•	•	•	•	•	•	•
04	P.10 cihlově červená	•	•	•	•	•	•	•	•
05	P.10 tmavě červená	•	•	•	•	•	•	•	•
06	P.10 mechově zelená	•	•	•	•	•	•	•	•
07	P.10 světle šedá	•	•	•	•	•	•	•	•
10	P.10 prefa bílá	•	•	•	•	•	•	•	•
11	P.10 oříškově hnědá	•	•	•	•	•	•	•	•
12	stříbrná metalíza***	•	•	•	•	•	•	•	•
17	čistě bílá	•	•	•	•	•	•	•	•
20	kouřově šedá***	•	•	•	•	•	•	•	•
21	rubínová	•	•	•	•	•	•	•	•
23	černošedá	•	•	•	•	•	•	•	•
25	slonová kost	•	•	•	•	•	•	•	•
26	tmavě dřevo	•	•	•	•	•	•	•	•
40	světlé dřevo	•	•	•	•	•	•	•	•
41	P.10 žíhaná hnědá*	•	•	•	•	•	•	•	•
42	P.10 pískově hnědá*	•	•	•	•	•	•	•	•
43	P.10 břidlicová*	•	•	•	•	•	•	•	•
45	bronzová***	•	•	•	•	•	•	•	•
47	patina šedá*	•	•	•	•	•	•	•	•

¹⁾ k dodání také v šíři 400 mm

²⁾ v ostatních barvách na vyžádání

KOMPOZITNÍ DESKY

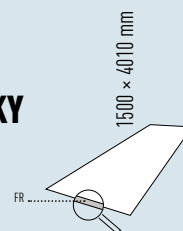

12	stříbrná metalíza***	•
17	čistě bílá	•
20	kouřově šedá***	•
21	rubínová	•
23	černošedá	•
27	kartáčovaný hliník	•
44	antracitová matná	•
45	bronzová***	•
48	tmavě titanium***	•



STANDARDNÍ BARVY SKLADEM od 6 m² | šířka: 1500 mm | délka: 4010 mm
Ostatní barvy, šířky, délky a zpracování CNC na poptání.

OBJEDNÁVKY, TECHNICKÉ INFORMACE

ODDĚLENÍ	E-MAIL	MOBIL	TELEFON
ZAKÁZKY	office.cz@prefa.com		fax: 234 496 500
Denisa Musilová	denisa.musilova@prefa.com	724 326 376	234 496 513
Petr Šiml	petr.siml@prefa.com	734 447 536	234 496 501
Mgr. Hana Vohanková	hana.vohankova@prefa.com	731 657 479	234 496 512
VEDOUCÍ TECHNICKÉHO ODDĚLENÍ			
Ing. Jiří Fiala	jiri.fiala@prefa.com	734 152 038	234 496 504
HLAVNÍ TECHNIK, PREFA ACADEMY:			
Miroslav Oudes	miroslav.oudes@prefa.com	602 531 433	
TECHNICKÉ VÝPOČTY - CENOVÉ NABÍDKY			
Ing. Martin Hanzlíček	martin.hanzlicek@prefa.com	734 202 852	234 496 507
Lenka Kosíková	lenka.kosikova@prefa.com		234 496 505
PROTIPOVODŇOVÝ SYSTÉM			
Ing. Jiří Fiala	jiri.fiala@prefa.com	734 152 038	234 496 504

TECHNIČTÍ PORADCI PRO OBCHODNÍ A REALIZAČNÍ FIRMY

Jan Termer
T 733 133 185
E jan.termer@prefa.com

Roman Vaněk
T 724 339 725
E roman.vanek@prefa.com

Tomáš Holeček
T 731 803 091
E tomas.holecek@prefa.com

Jan Bartakovics
T 725 794 520
E jan.bartakovics@prefa.com

Bc. Zdeněk Vachek
T 736 147 201
E zdenek.vachek@prefa.com

Ivan Chudoba
T 739 420 508
E ivan.chudoba@prefa.com

Bc. Karel Steiner
T 777 676 366
E karel.steiner@prefa.com

Michal Akerman
T 734 202 851
E michal.akerman@prefa.com

Ing. Jan Kuča
T 724 337 515
E jan.kuca@prefa.com

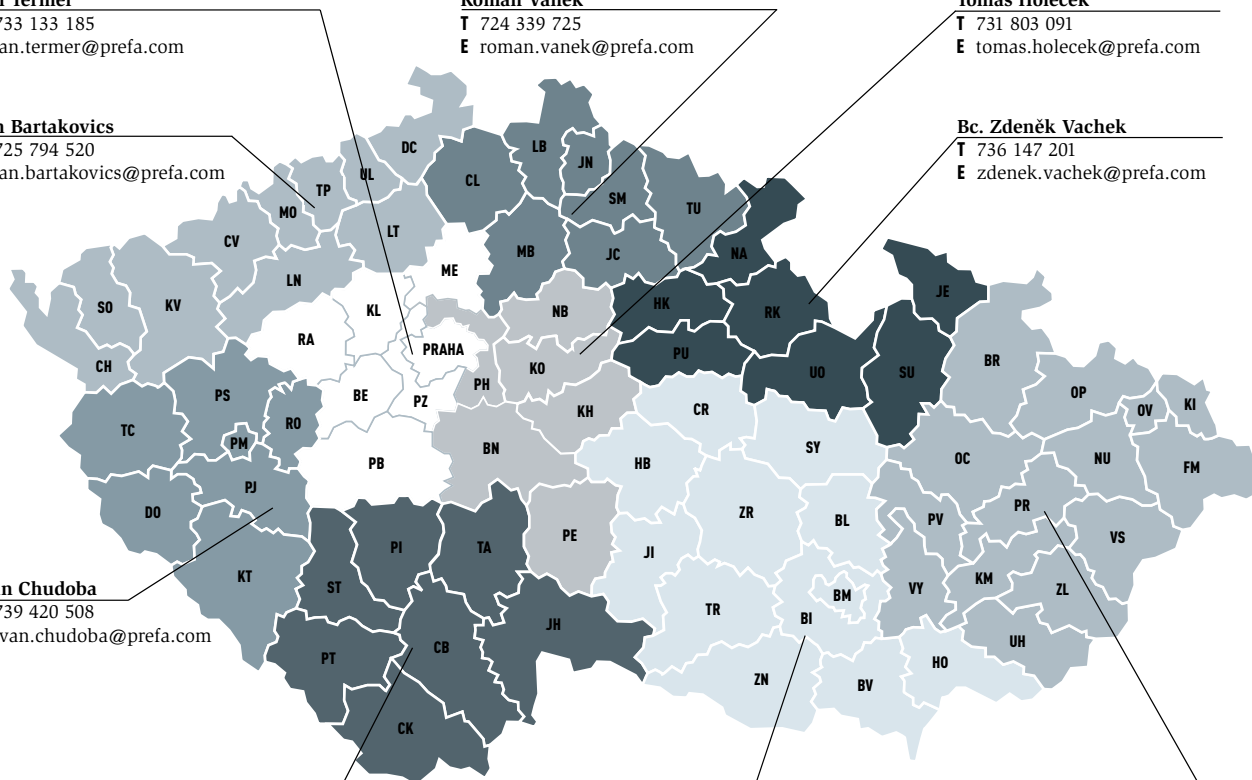

TECHNIČTÍ PORADCI PRO ARCHITEKTY A PROJEKTANTY

Ing. Michaela Fulíková
T 724 842 088
E michaela.fulikova@prefa.com

Ing. Jiří Fiala
T 734 152 038
E jiri.fiala@prefa.com

Ing. Michal Trefil
T 734 447 537
E michal.trefil@prefa.com

Ing. Jiří Slapnička
T 603 929 243
E jiri.slapnicka@prefa.com

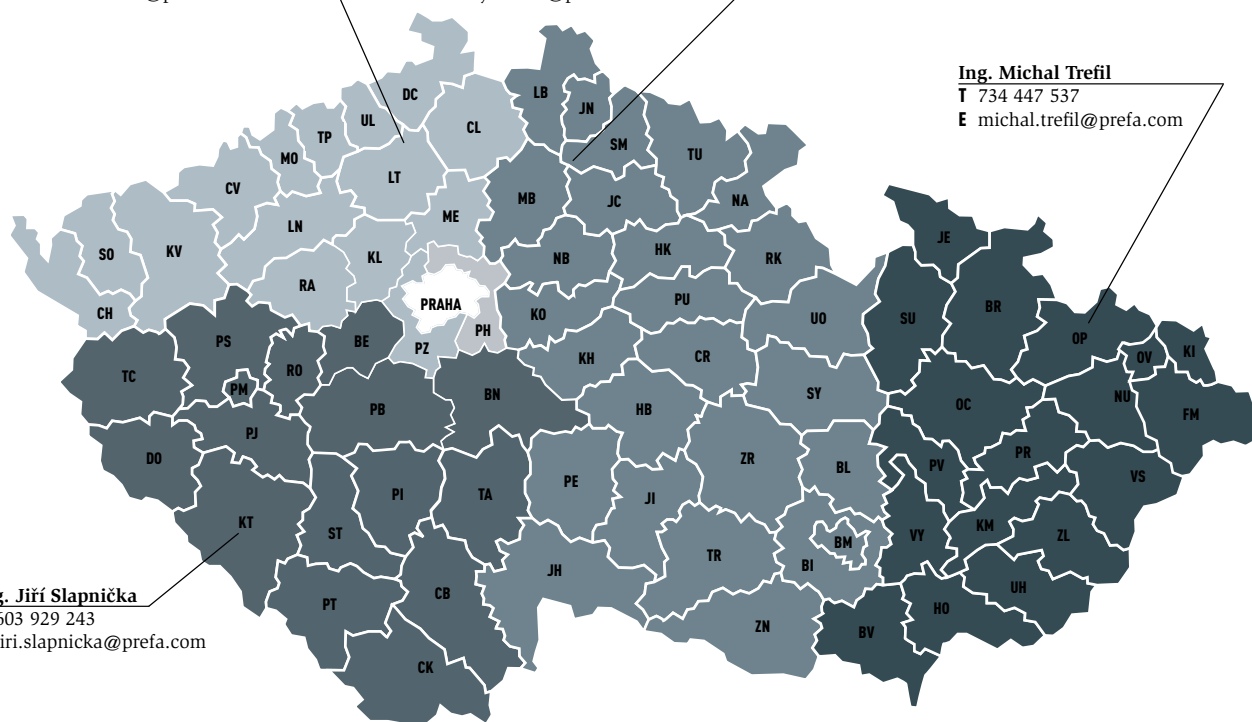

ROZDĚLENÍ PRAHY

Ing. Jiří Slapnička
T 603 929 243
E jiri.slapnicka@prefa.com



Ing. Michaela Fulíková
T 724 842 088
E michaela.fulikova@prefa.com

PREFA STŘEŠNÍ KRYTINY

NÁZEV VÝROBKU	ROZMĚRY	MJ	01 P.10 TMAVĚ HNĚDÁ 02 P.10 ANTRACITOVÁ 03 P.10 ČERNÁ	04 P.10 CIHLOVĚ ČERVENÁ 05 P.10 TMAVĚ ČERVENÁ 06 P.10 MECHOVĚ ZELENÁ	07 P.10 SVĚTLE ŠEDÁ 11 P.10 OŘÍŠKOVÁ 43 P.10 BŘIDLICOVÁ	13 PŘÍRODNÍ HLINÍK	BALENÍ
---------------	---------	----	---	--	---	--------------------------	--------

PREFA FALCOVANÁ TAŠKA STUCCO 	600 × 420 mm 1 m ² = 4 ks = 2,30 kg od 12°	1 m ²	KČ 635,00				10 m ²
--	--	------------------	------------------	--	--	--	-------------------

z barveného legovaného hliníku, vč. příponek a vroubkovaných hřebíků (2,8/30), ochranná známka č. 32328. Hladké provedení - dodací lhůta 10 dní, přírodní hliník na požádání. **Svitkové plechy viz str. 18.**

PREFA PODKLADNÍ PÁS Z HLINÍKU PRO FALCOVANÉ TAŠKY 	1.806 × 150 × 1,20 mm	1 bm	KČ 130,40 jen v hnědém provedení				—
---	--------------------------	------	---	--	--	--	---

z barveného legovaného hliníku, předvrtané otvory, vč. vroubkovaných hřebíků (2,8/30).

PREFA PODKLADNÍ PÁS Z HLINÍKU PRO FALCOVANÉ TAŠKY - KRÁTKÝ 	600 × 150 × 0,7 mm	1 bm	KČ 130,40 jen v hnědém provedení				—
--	-----------------------	------	---	--	--	--	---

z barveného legovaného hliníku, pro řešení odskoků na střeše při montáži falcované tašky.

PREFA FALCOVANÝ ŠINDEL STUCCO 	420 × 240 mm 1 m ² = 10 ks = 2,50 kg od 25°	1 m ²	KČ 635,00				10 m ²
---	---	------------------	------------------	--	--	--	-------------------

z barveného legovaného hliníku, vč. příponky a vroubkovaného hřebíku (2,8/25), ochranná známka č. 32661. Hladké provedení - dodací lhůta 10 dní, přírodní hliník na požádání. **Svitkové plechy viz str. 18.**

PREFA FALCOVANÝ ŠINDEL STUCCO PRO NAPOJENÍ 	840 × 240 mm	1 ks	KČ 216,00				10 ks
--	--------------	------	------------------	--	--	--	-------

z barveného legovaného hliníku. Hladké provedení - dodací lhůta 10 dní, přírodní hliník na požádání. Poznámka: není určen pro kompletní krytí střechy.

PREFA FALCOVANÁ ŠABLONA 29×29 STUCCO 	290 × 290 mm (délka hrany) 1 m ² = 12 ks = 2,60 kg od 22°	1 m ²	KČ 635,00				10 m ²
--	--	------------------	------------------	--	--	--	-------------------

z barveného legovaného hliníku, vč. příponky a vroubkovaného hřebíku (2,8/25), ochranná známka č. 32661. Hladké provedení - dodací lhůta 10 dní, přírodní hliník na požádání. **Svitkové plechy viz str. 18.** Zakládací vzdálenost 450 mm.

PREFA STARTOVACÍ (OKAPOVÁ) ŠABLONA 29×29 STUCCO 	2,2 ks/bm	1 ks	KČ 66,80				100 ks
---	-----------	------	-----------------	--	--	--	--------

z barveného legovaného hliníku vč. příponky a vroubkovaného hřebíku (2,8/25). Hladké provedení - dodací lhůta 10 dní, přírodní hliník na požádání.

PREFA UKONČOVACÍ (HŘEBENOVÁ) ŠABLONA 29×29 STUCCO 	2,2 ks/bm	1 ks	KČ 66,80				100 ks
---	-----------	------	-----------------	--	--	--	--------

z barveného legovaného hliníku, vč. krytky pro hřebenovou šablonu. Hladké provedení - dodací lhůta 10 dní, přírodní hliník na požádání.

PREFA STŘEŠNÍ PANEL FX.12 VELKÝ HLADKÝ 	1.400 × 420 mm 1 m ² = 1,7 ks = 2,40 kg od 17°	1 m ²	KČ 950,00				11,76 m ² = 20 ks v kartonu
--	--	------------------	------------------	--	--	--	--

z barveného legovaného hliníku, včetně upevňovacího materiálu (vroubkované hřebíky 2,8/25), průmyslový vzor 12481. Hladké provedení - dodací lhůta 10 dní, přírodní hliník na požádání. Barvy P.10 cihlově červená, P.10 oříšková a P.10 mechově zelená pouze na objednávku. **Svitkové plechy viz str. 18.**









DODÁVKY POUZE V UCELENÝCH BALENÍCH.

PREFA STŘEŠNÍ PANEL FX.12 MALÝ HLADKÝ 	700 × 420 mm 1 m ² = 3,4 ks = 2,50 kg od 17°	1 m ²	KČ 950,00				8,24 m ² = 28 ks v kartonu
---	--	------------------	------------------	--	--	--	---

z barveného legovaného hliníku, včetně upevňovacího materiálu (vroubkované hřebíky 2,8/25), průmyslový vzor 12481. Hladké provedení - dodací lhůta 10 dní, přírodní hliník na požádání. Barvy P.10 cihlově červená, P.10 oříšková a P.10 mechově zelená pouze na objednávku. **Svitkové plechy viz str. 14.**

DODÁVKY POUZE V UCELENÝCH BALENÍCH.

PREFA STŘEŠNÍ KRYTINY

NÁZEV VÝROBKU	ROZMĚRY	MJ	01 P.10 TMAVĚ HNĚDÁ 02 P.10 ANTRACITOVÁ 03 P.10 ČERNÁ	04 P.10 CIHLOVĚ ČERVENÁ 05 P.10 TMAVĚ ČERVENÁ 06 P.10 MECHOVĚ ZELENÁ	07 P.10 SVĚTLE ŠEDÁ 11 P.10 OŘÍŠKOVÁ 43 P.10 BŘIDLICOVÁ	13 PŘÍRODNÍ HLINÍK	BALENÍ
PREFA STŘEŠNÍ PANEĽ R.16 STUCCO 	700 × 420 mm 1 m ² = 3,4 ks = 2,50 kg od 17°	1 m ²		Kč 685,00			8,24 m ² = 28 ks v kartonu
PREFA STŘEŠNÍ ŠABLONA 44×44 STUCCO 	440 × 440 mm (délka hrany) 1 m ² = 5,24 ks = 2,60 kg od 12°	1 m ²		Kč 685,00			8 m ² = 42 ks v kartonu
PREFA STARTOVACÍ (OKAPOVÁ) ŠABLONA 44×44 STUCCO 	1,48 ks/bm	1 ks		Kč 141,50			40 ks
PREFA UKONČOVACÍ (HŘEBENOVÁ) ŠABLONA 44×44 STUCCO 	1,48 ks/bm	1 ks		Kč 141,50			40 ks
PREFA PODKLADNÍ PÁS Z HLINÍKU PRO FALC. ŠABLONY, ŠINDELE A PANEĽY FX.12 A R.16 	1.800 × 158 × 1,00 mm	1 bm		Kč 130,40 jen v hnědém provedení			—
PREFA PATENTOVANÁ PŘÍPONKA PRO TAŠKY A ŠINDELE 	—	1 ks		Kč 1,10			840 ks
ZÁSObNÍK PŘÍPONEK 	—	1 zás.		Kč 104,00 /zásobník			30 zás. v kartonu
PREFA PATENTOVANÁ PŘÍPONKA PRO ŠABLONY 29×29 	—	1 ks		Kč 2,10 antracitová			320 ks
PREFA VĚŽOVKA HLADKÁ A STUCCO 	305 × 175 mm 1 m ² = 43 ks = cca 3,00 kg/m ²	1 m ²		Kč 1.694,00			4 m ²

z barveného legovaného hliníku, včetně upevňovacího materiálu (vroubkované hřebíky 2,8/25). Hladké provedení - dodací lhůta 10 dní, přírodní hliník na poptávku. **Svitkové plechy viz str. 18. DODÁVKY POUZE V UCELENÝCH BALENÍCH.**

z barveného legovaného hliníku, včetně upevňovacího materiálu (vroubkované hřebíky 2,8/25). Hladké provedení - dodací lhůta 10 dní, přírodní hliník na poptávku. Zakládací vzdálenost 675 mm. **Svitkové plechy viz str. 18. DODÁVKY POUZE V UCELENÝCH BALENÍCH.**

z barveného legovaného hliníku. Hladké provedení - dodací lhůta 10 dní, přírodní hliník na poptávku.

z barveného legovaného hliníku. Hladké provedení - dodací lhůta 10 dní, přírodní hliník na poptávku.

z barveného legovaného hliníku včetně upevňovacího materiálu (vroubkované hřebíky 2,8/25) pro falcované šablony, šindele a panely FX.12 a R.16, předvrtané otvory.

z přírodního legovaného hliníku.

pro doplnění Bull Tack-zásobníku, 80 příponek v zásobníku.

z legovaného hliníku.

z barveného legovaného hliníku. **Bez upevňovacího materiálu.** Pro vikýře, věže a fasády. Pokládka pouze na suché plně bednění. Technické informace na vyžádání. Vyrábí se pouze na speciální objednávku.

PREFA STŘEŠNÍ KRYTINY

NÁZEV VÝROBKU	ROZMĚRY	MJ	01 P.10 TMAVĚ HNĚDÁ 02 P.10 ANTRACITOVÁ 03 P.10 ČERNÁ	04 P.10 CIHLOVĚ ČERVENÁ 05 P.10 TMAVĚ ČERVENÁ 06 P.10 MECHOVĚ ZELENÁ	07 P.10 SVĚTLE ŠEDÁ 11 P.10 OŘÍŠKOVÁ 43 P.10 BŘIDLICOVÁ	13 PŘÍRODNÍ HLINÍK	BALENÍ
 PREFA VROUBKOVANÉ HŘEBÍKY	hřebík 2,8/25	1 kg		KČ 174,10			2,5 kg
	hřebík 2,8/30	1 kg		KČ 174,10			2,5 kg
	hřebík 2,8/40	1 kg		KČ 174,10			2,5 kg

pozinkované, vroubkovaný hřebík 2,8/25 = cca 570 ks/kg, vroubkovaný hřebík 2,8/30 = cca 480 ks/kg, vroubkovaný hřebík 2,8/40 = cca 380 ks/kg.

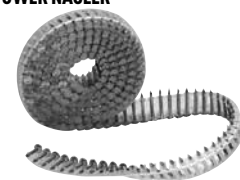
 VROUBKOVANÉ HŘEBÍKY PRO BULL TACK POWER NAGLER	hřebík 2,8/26			KČ 679,30/1.000 ks pozink/netto			karton
	hřebík 2,8/35			KČ 1.019,60/1.000 ks pozink/netto			karton
	hřebík 2,8/26			KČ 1.273,50/1.000 ks nerez/netto			karton

délka 26 mm = cca 3.200 ks/karton, délka 35 mm = cca 2.400 ks/karton.

 PREFA OCHRANNÁ MŘÍŽKA PROTI PTÁKŮM ŠÍŘE 125 mm	125 × 2.000 × 0,70 mm	1 bm		KČ 81,40 tmavě hnědá/antracitová			—
---	-----------------------	------	--	---	--	--	---

z legovaného hliníku, s perforováním o \varnothing 5/7 mm, délka 2.000 mm, šířka perforované části 100 mm, 1 bm = cca 0,22 kg. Volný větrací průřez v oblasti děrování cca 46 %.

 PREFA OKAPOVÝ PLECH POD FÓLII HLADKÝ	230 × 2.000 × 0,70 mm	1 bm		KČ 161,50			—
--	-----------------------	------	--	------------------	--	--	---

z legovaného hliníku.

 PREFA ZÁVĚTRNÁ LIŠTA STUCCO	95 × 2.000 × 0,70 mm	1 bm		KČ 187,60			—
--	----------------------	------	--	------------------	--	--	---

z barveného legovaného hliníku, s upevňovacím pásem. Hladké provedení - dodací lhůta 10 dní, přírodní hliník na poptávku.

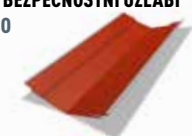
 PREFA BEZPEČNOSTNÍ ÚZLABÍ STUCCO	3.000 mm	1 bm		KČ 621,50			—
---	----------	------	--	------------------	--	--	---

z barveného legovaného hliníku, s dvojitou drážkou. Hladké provedení - dodací lhůta 10 dní, přírodní hliník na poptávku.

 PREFA ODVĚTRÁVACÍ PRVEK PRO FALCOVANÉ TAŠKY STUCCO	300 × 420 mm	1 ks		KČ 641,90			15 ks
---	--------------	------	--	------------------	--	--	-------

z barveného legovaného hliníku. Průřez odvětrání cca 30 cm². Hladké provedení - dodací lhůta 10 dní, přírodní hliník na poptávku.









 PREFA ODVĚTRÁVACÍ PRVEK PRO FALCOVANÉ ŠINDELE STUCCO	420 × 240 mm	1 ks		KČ 641,90			15 ks
---	--------------	------	--	------------------	--	--	-------

z barveného legovaného hliníku. Průřez odvětrání cca 30 cm². Hladké provedení - dodací lhůta 10 dní, přírodní hliník na poptávku.













 PREFA ODVĚTRÁVACÍ PRVEK PRO ŠABLONY 29 × 29 STUCCO	290 × 290 mm	1 ks		KČ 641,90			10 ks
---	--------------	------	--	------------------	--	--	-------

z barveného legovaného hliníku. Průřez odvětrání cca 30 cm². Hladké provedení - dodací lhůta 10 dní, přírodní hliník na poptávku.

PREFA STŘEŠNÍ KRYTINY

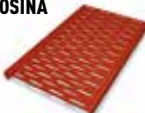
NÁZEV VÝROBKU	ROZMĚRY	MJ	01 P.10 TMAVĚ HNĚDÁ 02 P.10 ANTRACITOVÁ 03 P.10 ČERNÁ	04 P.10 CIHLOVĚ ČERVENÁ 05 P.10 TMAVĚ ČERVENÁ 06 P.10 MECHOVĚ ZELENÁ	07 P.10 SVĚTLE ŠEDÁ 11 P.10 OŘÍŠKOVÁ 43 P.10 BŘIDLICOVÁ	13 PŘÍRODNÍ HLINÍK	BALENÍ
PREFA ODVĚTRÁVACÍ HAUBNA 	—	1 ks	Kč 446,40				20 ks
z barveného legovaného hliníku. Průřez odvětrání cca 30 cm ² . Minimální sklon 12°. Lepicí sadu PREFA nutno objednat samostatně.							
PREFA HŘEBENÁČ MALÝ STUCCO 	500 × 1,00 mm	1 bm	Kč 254,90				10 bm
z barveného legovaného hliníku. Půlkulatý s prolisem, vč. nezerového vrutu 4,5 × 45 mm s těsněním. Hladké provedení - dodací lhůta 10 dní, přírodní hliník na poptávku.							
PREFA UKONČOVACÍ HŘEBENÁČ STUCCO 	—	1 ks	Kč 162,60				10 ks
z barveného legovaného hliníku. Hladké provedení - dodací lhůta 10 dní, přírodní hliník na poptávku.							
PREFA JET-LÜFTER STUCCO 	3.000 × 1,00 mm	1 bm	Kč 893,70				9 bm
	1.200 × 1,00 mm	1 bm	Kč 893,70				1,2 bm
z barveného legovaného hliníku. Pro větrané střechy, samonosný, vč. nerezových vrutů 4,5 × 60 mm s těsněním (4 ks/bm). Rozměr 1.200 × 1,00 mm. Bez krytky. Hladké provedení - dodací lhůta 10 dní, přírodní hliník na poptávku. Pro střešní sklony > 12°.							
PREFA UKONČOVACÍ PRVEK PRO JET-LÜFTER STUCCO 	—	1 ks	Kč 171,50				2 ks
z barveného legovaného hliníku. Hladké provedení - dodací lhůta 10 dní, přírodní hliník na poptávku.							
NEREZOVÝ VRUT S TĚSNÍCÍ PODLOŽKOU 	4,5 × 25 mm*	1 ks		Kč 9,30			200 ks
	4,5 × 25 mm*	1 ks		Kč 8,30	přírodní		200 ks
	4,5 × 45 mm	1 ks	pro malý hřebenač	Kč 15,80			250 ks
	4,5 × 45 mm	1 ks	pro malý hřebenač	Kč 15,50	přírodní		250 ks
	4,5 × 60 mm	1 ks	pro Jet-lüfter	Kč 17,00	přírodní		100 ks
	4,5 × 60 mm	1 ks	pro Jet-lüfter	Kč 16,60	přírodní		100 ks
systém Torx s vrtacím hrotem. *bez vrtacího hrotu.							
PREFA KRYTKA KOTVÍCÍCH PRVKŮ (PUKLÍK)  NOVINKA!	—	1 ks	Kč 39,70				—
z barveného legovaného hliníku. K zakrytí kotvících prvků.							
PREFA VÝLEZOVÉ OKNO STUCCO 	vnitřní rozměr 600 × 600 mm	1 ks	Kč 4.619,40				1 ks
z barveného legovaného hliníku. Minimální sklon v závislosti na použitém systému; pro tašky, šindele, šablony, panely FX.12 a R.16 vč. dřevěného rámu s těsněním, zavíracího mechanismu a 6 mm tvrzeného průhledného plastu. Možnost objednání s bočním otevíráním. Lze přestavit na boční otevíráním - cena a dodání na poptání. Pro nevytápěné prostory. Hladké provedení - dodací lhůta 10 dní, přírodní hliník na poptávku.							
PREFA LEMOVÁNÍ PRO STŘEŠNÍ OKNA VELUX STUCCO 	55 × 78 - CK02	1 ks	Kč 4.249,10				1 ks
	55 × 98 - CK04	1 ks					1 ks
	55 × 118 - CK06	1 ks					1 ks
	66 × 98 - FK04	1 ks	Kč 4.320,70				1 ks
	66 × 118 - FK06	1 ks					1 ks
	66 × 140 - FK08	1 ks					1 ks
	78 × 98 - MK04	1 ks	Kč 4.561,40				1 ks
	78 × 118 - MK06	1 ks					1 ks
	78 × 140 - MK08	1 ks					1 ks
	78 × 160 - MK10	1 ks	Kč 4.572,70				1 ks
	78 × 180 - MK12	1 ks					1 ks
	94 × 98 - PK04*	1 ks	Kč 5.246,90				1 ks
	94 × 118 - PK06*	1 ks					1 ks
	94 × 140 - PK08*	1 ks					1 ks
94 × 160 - PK10*	1 ks	Kč 5.354,00				1 ks	
114 × 118 - SK06*	1 ks					1 ks	
114 × 140 - SK08*	1 ks					1 ks	
114 × 160 - SK10*	1 ks					1 ks	
134 × 98 - UK04*	1 ks	Kč 5.474,30				1 ks	
134 × 140 - UK08*	1 ks					1 ks	
134 × 160 - UK10*	1 ks					1 ks	
z barveného legovaného hliníku. Hladké provedení a přírodní hliník - dodací lhůta 14 dní. * jen na zvláštní objednávku							

PREFA STŘEŠNÍ KRYTINY

NÁZEV VÝROBKU	ROZMĚRY	MJ	01 P.10 TMAVĚ HNĚDÁ 02 P.10 ANTRACITOVÁ 03 P.10 ČERNÁ	04 P.10 CIHLOVĚ ČERVENÁ 05 P.10 TMAVĚ ČERVENÁ 06 P.10 MECHOVĚ ZELENÁ	07 P.10 SVĚTLĚ ŠEDÁ 11 P.10 OŘÍŠKOVÁ 43 P.10 BŘIDLICOVÁ	13 PŘÍRODNÍ HLINÍK	BALENÍ	
PREFA LEMOVÁNÍ PRO STŘEŠNÍ OKNA ROTO STUCCO 	54 × 78 – 05/07*	1 ks	Kč 4.249,30				1 ks	
	54 × 98 – 05/09*	1 ks					1 ks	
	54 × 118 – 05/11*	1 ks					1 ks	
		65 × 98 – 06/09*	1 ks	Kč 4.308,50				1 ks
		65 × 118 – 06/11*	1 ks					1 ks
		65 × 140 – 06/14*	1 ks					1 ks
		74 × 78 – 07/07*	1 ks					1 ks
		74 × 98 – 07/09*	1 ks					1 ks
		74 × 118 – 07/11*	1 ks					1 ks
		74 × 140 – 07/14*	1 ks					1 ks
	74 × 160 – 07/16*	1 ks	Kč 4.561,40				1 ks	
		1 ks					1 ks	
	94 × 78 – 09/07*	1 ks	Kč 5.246,90				1 ks	
	94 × 98 – 09/09*	1 ks					1 ks	
	94 × 118 – 09/11*	1 ks					1 ks	
	94 × 140 – 09/14*	1 ks	Kč 5.354,00				1 ks	
	94 × 160 – 09/16*	1 ks					1 ks	
	114 × 78 – 11/07*	1 ks					1 ks	
	114 × 98 – 11/09*	1 ks					1 ks	
	114 × 118 – 11/11*	1 ks					1 ks	
	114 × 140 – 11/14*	1 ks					1 ks	
	114 × 160 – 11/16*	1 ks					1 ks	
		1 ks					1 ks	
	134 × 78 – 13/07*	1 ks	Kč 5.474,30				1 ks	
	134 × 98 – 13/09*	1 ks					1 ks	
	134 × 140 – 13/14*	1 ks					1 ks	
PREFA LEMOVÁNÍ PRO STŘEŠNÍ OKNA ROTO-Q-SERIE STUCCO	Q55 × 78*	1 ks	Kč 5.908,00				1 ks	
Q78 × 98*	1 ks	1 ks						
Q78 × 118*	1 ks	1 ks						
Q94 × 140*	1 ks	1 ks						
Q114 × 118*	1 ks	1 ks						
Q134 × 160*	1 ks	1 ks						
PREFA NÁŠLAPNÝ STUPEŇ 	—	1 ks	Kč 1.368,80				1 ks	
PREFA DRŽÁK STOUPACÍ PLOŠINY 	250 mm	1 ks	Kč 754,30				6 ks	
PREFA STOUPACÍ PLOŠINA 	250 × 1.200 mm	1 ks	Kč 1.143,40				—	
	250 × 800 mm	1 ks	Kč 908,80				—	
	250 × 600 mm	1 ks	Kč 843,50				—	
	250 × 420 mm	1 ks	Kč 606,90				4 ks	
PREFA SPOJKA PRO STOUPACÍ PLOŠINY 	—	1 ks	Kč 471,20	pozink			1 ks	
PREFA BEZPEČNOSTNÍ HÁK NA KRUHOVÝCH PODŁOŽKÁCH DLE EN 517B 	—	1 ks	Kč 2.336,80	nerez			1 ks	
PREFA BEZPEČNOSTNÍ HÁK DLE EN 517B 	30 × 6 mm	1 ks	Kč 502,90				12 ks	

z barveného legovaného hliníku. Hladké provedení - dodací lhůta 10 dní, přírodní hliník na poptávku. * jen na zvláštní objednávku.

Provedení včetně tepelné izolace!

z barveného legovaného hliníku. Skládá se ze dvou podstavců s plošným těsněním a nášlapného stupně, vč. upevňovacího materiálu (se zápusťnou hlavou $\varnothing 5 \times 30$ mm). Nastavitelný pro střešní sklon $12^\circ - 60^\circ$. Dle DIN EN 516-1-A.









z pozinkované oceli a v barvě. Včetně montážních vrutů (se zápusťnou hlavou $\varnothing 5 \times 30$ mm) a krytky. Nastavitelný pro střešní sklon $12^\circ - 55^\circ$.

z pozinkované oceli a v barvě. Včetně montážních šroubů (speciální šrouby $M6 \times 60$ mm) DIN EN 516-1-A.











z pozinkované oceli. Vč. upevňovacího materiálu (vruty $\varnothing 8 \times 120$ mm a $\varnothing 8 \times 220$) a kruhových krytek v šedé barvě. Dimenzované pro 2 osoby.

z pozinkované oceli a v barvě. S ostrým narážecím hrotem, vč. upevňovacího materiálu (vruty $\varnothing 8 \times 120$ mm a $\varnothing 8 \times 220$) a krytky. Dimenzováno pro 1 osobu.

PREFA STŘEŠNÍ KRYTINY

NÁZEV VÝROBKU	ROZMĚRY	MJ	01 P.10 TMAVĚ HNĚDÁ 02 P.10 ANTRACITOVÁ 03 P.10 ČERNÁ	04 P.10 CIHLOVĚ ČERVENÁ 05 P.10 TMAVĚ ČERVENÁ 06 P.10 MECHOVĚ ZELENÁ	07 P.10 SVĚTLE ŠEDÁ 11 P.10 OŘÍŠKOVÁ 43 P.10 BŘIDLICOVÁ	13 PŘÍRODNÍ HLINÍK	BALENÍ
PREFA PROSTUP PRO FALCOVANÉ TAŠKY HLADKÝ 	—	1 ks					20 ks
z barveného legovaného hliníku. Pro prostupy \varnothing 80–125 mm a střešního sklonu 12°–52°. Přírodní provedení na poptávku.							
PREFA PROSTUP PRO PANELE FX.12 A R.16 HLADKÝ 	—	1 ks					10 ks
NOVINKA! z barveného legovaného hliníku. Pro prostupy \varnothing 80–125 mm a střešního sklonu 17°–52°. Přírodní provedení na poptávku.							
PREFA PROSTUP PRO FALCOVANÉ ŠINDELE HLADKÝ 	—	1 ks					10 ks
z barveného legovaného hliníku. Pro prostupy \varnothing 80–125 mm a střešního sklonu 25°–52°. Přírodní provedení na poptávku.							
PREFA PROSTUP PRO FALCOVANÉ ŠABLONY 29x29 HLADKÝ 	—	1 ks					10 ks
z barveného legovaného hliníku. Pro prostupy \varnothing 80–125 mm a střešního sklonu 22°–52°. Přírodní provedení na poptávku.							
PREFA PROSTUP PRO ŠABLONY 44x44 HLADKÝ 	—	1 ks					10 ks
NOVINKA! z barveného legovaného hliníku. Pro prostupy \varnothing 80–125 mm a střešního sklonu 12°–52°. Přírodní provedení na poptávku.							
PREFA UNIVERZÁLNÍ PROSTUP DVOUDÍLNÝ HLADKÝ 	—	1 ks					—
z barveného legovaného hliníku. Pro prostupy \varnothing 40–120 mm, pro veškeré PREFA střešní systémy a střešního sklonu 12°–52°. Přírodní provedení na poptávku.							
PREFA KOLMÝ PROSTUP 	\varnothing 100 mm vhodné pro HT vel. 110	1 ks					1 ks
NOVINKA! z barveného legovaného hliníku. Pro střešní sklon od 12°. Přírodní provedení na poptávku.							
PREFA NÁSTAVEC ODVĚTRÁNÍ 	\varnothing 100 mm vhodné pro HT vel. 110	1 ks					1 ks
	\varnothing 120 mm vhodné pro HT vel. 125	1 ks					1 ks
z barveného legovaného hliníku. Vč. EPDM těsnění a krytu. Pro všechny prostupové maloformátové krytiny. Přírodní provedení na poptávku.							

PREFA STŘEŠNÍ KRYTINY

NÁZEV VÝROBKU	ROZMĚRY	MJ	01 P.10 TMAVĚ HNĚDÁ 02 P.10 ANTRACITOVÁ 03 P.10 ČERNÁ	04 P.10 CIHLOVĚ ČERVENÁ 05 P.10 TMAVĚ ČERVENÁ 06 P.10 MECHOVĚ ZELENÁ	07 P.10 SVĚTLE ŠEDÁ 11 P.10 OŘÍŠKOVÁ 43 P.10 BŘIDLICOVÁ	13 PŘÍRODNÍ HLINÍK	BALENÍ
PREFA MANŽETA 100 	Ø 100 mm	1 ks	Kč 674,20				1 ks
trvale elastická manžeta z EPDM. Slouží k utěsnění průchodu nástavce odvětrání Ø 100–130 mm fólií.							
PREFA SNĚHOVÝ HÁK PRO FALCOVANÉ TAŠKY A ŠABLONY 29×29 	—	1 ks	Kč 28,10				100 ks
z barveného vysoce pevného legovaného hliníku. Vč. upevňovacího materiálu (vroubkované hřebíky 2,8/30). Přírodní provedení na poptávku. Rozmístění sněhových háků dle EN 1991-1-3 a místních předpisů. Nutno zohlednit doporučení výrobce.							
PREFA SNĚHOVÝ HÁK PRO ŠABLONY 44×44 	—	1 ks	Kč 28,10				100 ks
NOVINKA!							
z barveného vysoce pevného legovaného hliníku. Vč. upevňovacího materiálu (vroubkované hřebíky 2,8/30). Přírodní provedení na poptávku. Rozmístění sněhových háků dle EN 1991-1-3 a místních předpisů. Nutno zohlednit doporučení výrobce.							
PREFA SNĚHOVÝ HÁK PRO PANELE FX.12 A R.16 	—	1 ks	Kč 28,10				100 ks
NOVINKA!							
z barveného vysoce pevného legovaného hliníku. Vč. upevňovacího materiálu (vroubkované hřebíky 2,8/30). Přírodní provedení na poptávku. Rozmístění sněhových háků dle EN 1991-1-3 a místních předpisů. Nutno zohlednit doporučení výrobce.							
PREFA SNĚHOVÝ HÁK PRO FALCOVANÝ ŠINDEL 	—	1 ks	Kč 28,10				150 ks
z barveného vysoce pevného legovaného hliníku. Vč. upevňovacího materiálu (vroubkované hřebíky 2,8/30). Přírodní provedení na poptávku. Rozmístění sněhových háků dle EN 1991-1-3 a místních předpisů. Nutno zohlednit doporučení výrobce.							
PREFA MONTÁŽNÍ PODLOŽKA STUCCO 	d = 540 mm š = 125 mm	1 ks	Kč 206,00				10 ks
z barveného legovaného hliníku. Pro držák tyčové sněhové zábrany, držák stoupací plošiny, bezpečnostní háky a horské zachytávače sněhu, solární držáky, solární držáky Sunny a Vario/Fix. Pro montáž střešních doplňků na falcovanou tašku, šablonu 29 × 29, šindel, panely FX.12 a R.16 může být použit montážní podložky v některých případech nutné. Přírodní a hladké provedení na poptávku.							
PREFA MONTÁŽNÍ PODLOŽKA PRO ŠABLONY 44×44 STUCCO 	d = 660 mm š = 125 mm	1 ks	Kč 213,20				10 ks
NOVINKA!							
z barveného legovaného hliníku. Pro držák tyčové sněhové zábrany, držák stoupací plošiny, bezpečnostní háky a horské zachytávače sněhu, solární držáky, solární držáky Sunny a Vario/Fix. Pro montáž střešních doplňků na šablonu 44 × 44 může být použit montážní podložky v některých případech nutné. Přírodní a hladké provedení na poptávku.							
PREFA DRŽÁK SNĚHOVÉ ZÁBRANY 	výška háku 165 mm výška posl. otvoru 135 mm	1 ks	Kč 382,50			Kč 367,20	30 ks
z barveného vysoce pevného legovaného hliníku. Se 3 otvory pro tyč sněhové zábrany o Ø 15 mm, vč. upevňovacího materiálu (vruty Ø 8 × 120 mm a Ø 8 × 220) a krytky. Rozmístění sněhových háků dle EN 1991-1-3 a místních předpisů. Nutno zohlednit doporučení výrobce.							
PREFA TYČ SNĚHOVÉ ZÁBRANY 	Ø 15 × 3.000 mm	1 bm	Kč 198,70			Kč 183,10	—
z barveného vysoce pevného legovaného hliníku. Pro držák tyčové sněhové zábrany vč. tyčových spojek.							
PREFA UKONČENÍ TYČOVÉ SNĚHOVÉ ZÁBRANY 	195 × 110 mm Ø 15 mm	1 ks	Kč 394,30			Kč 367,30	5 ks
z barveného vysoce pevného legovaného hliníku. Ukončovací element pro tyčové sněholamy PREFA.							

PREFA STŘEŠNÍ KRYTINY

NÁZEV VÝROBKU	ROZMĚRY	MJ	01 P.10 TMAVĚ HNĚDÁ 02 P.10 ANTRACITOVÁ 03 P.10 ČERNÁ	04 P.10 CIHLOVĚ ČERVENÁ 05 P.10 TMAVĚ ČERVENÁ 06 P.10 MECHOVĚ ZELENÁ	07 P.10 SVĚTLE ŠEDÁ 11 P.10 OŘÍŠKOVÁ 43 P.10 BŘIDLICOVÁ	13 PŘÍRODNÍ HLINÍK	BALENÍ
---------------	---------	----	---	--	---	--------------------------	--------

PREFA DRŽÁK TRUBKOVÉ PROFILOVANÉ SNĚHOVÉ ZÁBRANY	výška háku 225 mm výška posledního otvoru 205 mm	1 ks		Kč 935,30		Kč 916,00	2 ks
---	---	------	--	------------------	--	------------------	------



z barveného vysoce pevného legovaného hliníku. Se 3 otvory pro trubku. Průmyslový vzor 12930. Skládá se ze dvou vnitřních závitů s O-kroužkem, hákem pro sněholam a fixovacího posuvu, vč. upevňovacího materiálu (vruty $\varnothing 8 \times 120$ mm a $\varnothing 8 \times 220$). Rozmístění sněhových háků dle EN 1991-1-3 a místních předpisů. Nutno zohlednit doporučení výrobce. **DODÁVKY POUZE V UCELENÝCH BALENÍCH.**

PREFA TRUBKA PROFILOVANÉ SNĚHOVÉ ZÁBRANY	3.000 mm 25/25	1 bm		Kč 197,90		Kč 176,50	—
---	----------------	------	--	------------------	--	------------------	---



z barveného vysoce pevného legovaného hliníku. Pro PREFA sněholamy, vč. tyčových spojek.

PREFA DRŽÁK LEDU	—	1 ks		Kč 88,40		Kč 86,40	100 ks
-------------------------	---	------	--	-----------------	--	-----------------	--------



z barveného vysoce pevného legovaného hliníku. Pro PREFA sněholamy, vč. upevňovacího šroubu, cca 4 ks/bm.

PREFA UKONČENÍ PROFILOVANÉ SNĚHOVÉ ZÁBRANY	—	1 ks		Kč 115,50		Kč 113,40	2 ks
---	---	------	--	------------------	--	------------------	------



z barveného vysoce pevného legovaného hliníku. Ukončovací prvek pro PREFA držák tyčového sněholamu profilovaného, vč. upevňovacího materiálu (šrouby $\varnothing 4,8 \times 25$ mm).

PREFA DRŽÁK KULATINY PRO ZADRŽOVÁNÍ SNĚHU	300 × 246 mm	1 ks		Kč 1.063,40		Kč 1.052,80	2 ks
--	--------------	------	--	--------------------	--	--------------------	------



z barveného vysoce pevného legovaného hliníku. Pro kulatiny $\varnothing 140$ mm, sestává se ze 2 podstavců s plošným těsněním a držáku kulatiny, vč. upevňovacího materiálu (vruty $\varnothing 8 \times 120$ mm a $\varnothing 8 \times 220$ mm).

PREFA KRYT KOMÍNU - NAPOLEON	I 700 × 700mm	1 ks		Kč 2.860,10		Kč 2.756,00	1 ks
	II 800 × 800mm	1 ks		Kč 3.063,10		Kč 2.959,00	1 ks
	III 1.000 × 700mm	1 ks		Kč 3.106,60		Kč 3.002,60	1 ks
	IV 1.100 × 800mm	1 ks		Kč 3.717,40		Kč 3.613,40	1 ks
	V 1.500 × 800mm	1 ks		Kč 5.083,40		Kč 4.979,30	1 ks



z barveného vysoce pevného legovaného hliníku (vysokopevnostní tl. 2 mm). Vč. 4 ks vzpěr a nerezových šroubů. Jiné rozměry lze popsat.

PREFA VZPĚRA KRYTU KOMÍNU	ohýbaná vzpěra krytu komínu	1 ks		Kč 324,60		Kč 314,20	10 ks
----------------------------------	-----------------------------	------	--	------------------	--	------------------	-------



z barveného vysoce pevného legovaného hliníku. Vč. nerezových šroubů.

PREFA PLOCHÉ PROFILY	35 × 7 × 3.000 mm	1 bm		Kč 221,60		Kč 211,20	—
-----------------------------	-------------------	------	--	------------------	--	------------------	---



z barveného legovaného hliníku. Lze ohýbat a kroutit. 3 bm = 2 kg. Barvy P.10 oříšková a P.10 mechově zelená na speciální objednávku - dodání cca 10 dní.

PREFA FALCOVANÉ STŘEŠNÍ KRYTINY

NÁZEV VÝROBKU	ROZMĚRY	MJ	01 P.10 TMAVĚ HNĚDÁ 02 P.10 ANTRACITOVÁ 03 P.10 ČERNÁ 04 P.10 CIHLOVĚ ČERVENÁ	05 P.10 TMAVĚ ČERVENÁ 07 P.10 SVĚTLE ŠEDÁ 43 P.10 BRIDLICOVÁ 11 P.10 OŘÍŠKOVÁ	06 P.10 MECHOVĚ ZELENÁ 08 P.10 ZINKOVĚ ŠEDÁ 10 P.10 PREFA BILÁ 46 P.10 PATINA ZELENÁ	12 STŘÍBRNÁ METALÍZA 45 BRONZOVÁ 13 PŘÍRODNÍ HLINÍK 23 ČERNOŠEDÁ 47 PATINA ŠEDÁ	BALENÍ
---------------	---------	----	--	--	---	---	--------

PREFALZ BARVENÝ SVITKOVÝ PLECH 	0,70 × 500 mm 0,70 × 650 mm 0,70 × 1.000 mm	HLADKÝ		STUCCO		—
		cca 60 kg	cca 500 kg	cca 60 kg	cca 500 kg	



Povrchová úprava: přední strana opatřena kompozitním lakem P.10 nebo PP 99, zadní strana opatřena průsvitným ochranným lakem. Vnitřní průměr 60 kg svitku cca 320 mm, vnitřní průměr 500 kg svitku cca 500 mm. **Cena na vyžádání.**

Pro montáž na pultové střechy doporučujeme v exponovaných polohách použít Prefalz 500 mm. Pro další klempířské prvky u střešních a fasádních systémů PREFA používejte, prosím, Prefalz 1000. Za příplatek je možno dodat svitky i s ochrannou fólií - v šířkách 500 mm, 650 mm a 1000 mm (kromě barev P.10 a přírodního hliníku).

Upozornění: patina zelná pouze v rozměrech 0,70 × 500 mm a 0,70 × 1.000 mm. Příslušenství pro patinu zelenou a patinu šedou pouze v přibližných barvách.

FALZONAL SVITKY Z BARVENÉHO HLINÍKU 	0,70 × 600 mm 0,70 × 1.200 mm	cca 120 kg barvy na vyžádání, dodání na speciální objednávku	cca 500 kg barvy na vyžádání, dodání na speciální objednávku	—
--	----------------------------------	--	--	---



Svitky z barveného hliníku ve falcovací kvalitě, EN AW 3005 (AlMn1Mg0,5), H41, lak na lícové straně PvdF s fólií, na rubu transparentní ochranný lak, povrch hladký. Vnitřní průměr role 120 kg cca 320 mm u 500 kg cca 500 mm. Dodací lhůta cca 15 pracovních dní.

PREFA PEVNÁ PŘÍPONKA ÚHLOVÁ NEREZ 	—	1 ks	Kč 2,60	500 ks
--	---	------	----------------	--------

PREFA POSUVNÁ PŘÍPONKA ÚHLOVÁ NEREZ 	—	1 ks	Kč 5,20	500 ks
---	---	------	----------------	--------

Délka hliníkových pásů do 12 m.

PREFA POSUVNÁ PŘÍPONKA ÚHLOVÁ DLOUHÁ NEREZ 	—	1 ks	Kč 10,90	500 ks
--	---	------	-----------------	--------

Délka hliníkových pásů 12 -15 m. Výpočet - PREFA technické oddělení.

PREFA KALHOTKOVÁ PŘÍPONKA PEVNÁ NEREZ 	—	1 ks	Kč 5,00	250 ks
---	---	------	----------------	--------

PREFA KALHOTKOVÁ PŘÍPONKA POSUVNÁ NEREZ 	—	1 ks	Kč 10,20	250 ks
---	---	------	-----------------	--------

Délka hliníkových pásů do 12 m.











PREFA VROUBKOVANÉ HŘEBÍKY NEREZ 	hřebík 2,8/25	1 kg	Kč 414,10	2,5 kg
	hřebík 2,8/30	1 kg	Kč 414,10	2,5 kg

vroubkované hřebíky 2,8 × 25 = cca 570 ks/kg, vroubkované hřebíky 2,8 × 30 = cca 480 ks/kg. ÖNORM B 3521-1.

PREFA FALZGEL 	—	1 ks	Kč 380,80	12 ks
--	---	------	------------------	-------

k utěsnění stojatých drážek, objem: 300 ml = cca 25-30 bm. Teplota zpracování 0 °C - 70 °C.

PREFA FALCOVANÉ STŘEŠNÍ KRYTINY

NÁZEV VÝROBKU	ROZMĚRY	MJ	01 P.10 TMAVĚ HNĚDÁ 02 P.10 ANTRACITOVÁ 03 P.10 ČERNÁ	04 P.10 CIHLOVĚ ČERVENÁ 05 P.10 TMAVĚ ČERVENÁ 07 P.10 SVĚTLE ŠEDÁ	43 P.10 BŘIDLICOVÁ 11 P.10 OŘÍŠKOVÁ 06 P.10 MECHOVĚ ZELENÁ	08 P.10 ZINKOVĚ ŠEDÁ 10 P.10 PREFA BÍLÁ 12 STŘÍBRNÁ METALÍZA 47 PATINA ŠEDÁ	13 PŘÍRODNÍ HLINÍK	BALENÍ
PREFA SVĚRKA TRUBKY SNĚHOVÉ ZÁBRANY JEDNODUCHÁ 	—	1 ks	Kč 187,30			Kč 184,10	20 ks	
z barveného legovaného hliníku, dle EN AW 6060T66, trapézová forma, pro trubky Ø 28 mm. Nutno zohlednit doporučení výrobce.								
PREFA SVĚRKA TRUBKY SNĚHOVÉ ZÁBRANY PRO ŠIKMÝ FALC 	—	1 ks	Kč 212,30			Kč 206,00	20 ks	
z barveného legovaného hliníku, dle EN AW 6060T66, trapézová forma, pro trubky Ø 28 mm.								
PREFA SVĚRKA TRUBKY SNĚHOVÉ ZÁBRANY DVOJITÁ 	—	1 ks	Kč 302,70			Kč 298,60	40 ks	
z barveného legovaného hliníku, dle EN AW 6060T66, trapézová forma, pro trubky Ø 28 mm. Nutno zohlednit doporučení výrobce.								
PREFA TRUBKA SNĚHOVÉ ZÁBRANY 	28 × 2 × 3.000 mm	1 bm	Kč 180,00			Kč 176,90	—	
z barveného legovaného hliníku. Pro PREFA svěrky sněholamu, vč. spojky 100 mm dlouhé.								
PREFA SPOJKA TRUBKY SNĚHOVÉ ZÁBRANY 90° 	—	1 ks	Kč 299,70			Kč 281,90	20 ks	
z barveného legovaného hliníku. Pro hliníkovou trubku 28 × 2 mm.								
PREFA ZACHYTÁVAČ LEDU PRO TRUBKU SNĚHOVÉ ZÁBRANY 	—	1 ks	Kč 66,60			Kč 64,00	100 ks	
z pozinkované oceli opatřené barvou, pro hliníkovou trubku 28 × 2 mm, min. 2 ks/pás.								
PREFA DRŽÁK STOUPACÍ PLOŠINY PRO PREFALZ 	—	1 ks	Kč 860,40			Kč 860,40	4 ks	
z pozinkované oceli opatřené barvou, pro sklony 5°-55°.								
PREFA STOUPACÍ PLOŠINA 	250 × 1.200 mm 250 × 800 mm 250 × 600 mm	1 ks 1 ks 1 ks	Kč 1.143,40 Kč 908,80 Kč 843,50			Kč 1.143,40 Kč 908,80 Kč 843,50		
z pozinkované oceli vč. upevňovacího materiálu (speciální šrouby M6 × 60 mm), zkoušena dle DIN EN 516-1-A.								
PREFA SPOJKA PRO STOUPACÍ PLOŠINY 	—	1 ks	Kč 471,20 pozink			—		
z pozinkované oceli, s nerez pružinou.								
PREFA BEZPEČNOSTNÍ HÁK PRO DRÁŽKOVANÉ KRYTINY 	—	1 ks				Kč 4.800,00	1 ks	

NOVINKA!

Nezávislé kotvící zařízení pro falcované střechy plechem Prefalz 0,7 × 500 mm a 0,7 × 650 mm, rovněž pro Falzonal 0,7 × 600 mm, dle EN 795 - třída B. Dimenzováno pro 2 osoby.

PREFA FALCOVANÉ STŘEŠNÍ KRYTINY

NÁZEV VÝROBKU	ROZMĚRY	MJ	01 P.10 TMAVĚ HNĚDÁ 02 P.10 ANTRACITOVÁ 03 P.10 ČERNÁ	04 P.10 CIHLOVĚ ČERVENÁ 05 P.10 TMAVĚ ČERVENÁ 07 P.10 SVĚTLE ŠEDÁ	43 P.10 BŘIDLICOVÁ 11 P.10 OŘÍŠKOVÁ 06 P.10 MECHOVĚ ZELENÁ	08 P.10 ZINKOVĚ ŠEDÁ 10 P.10 PREFA BÍLÁ 02 P.10 STŘÍBRNÁ METALÍZA 07 PATINA ŠEDÁ	13 PŘÍRODNÍ HLINÍK	BALENÍ
PREFA VÝLEZOVÉ OKNO PRO PREFALZ VČ. RÁMU A KOVÁNÍ	vnitřní rozměr 600 × 600 mm	1 ks	poklop		Kč 2.523,00			—
	vnitřní rozměr 600 × 600 mm	1 ks	dřevěný rám		Kč 358,90			—

od sklonu střechy 12°. Rám vč. výstupu a kování z barevného legovaného hliníku. Výroba pouze na zvláštní objednávku, dod. lhůta cca 10 dní.

PREFA NALEPOVACÍ PROSTUP PRO FALCOVANÉ STŘECHY	Ø 50–65 mm	1 ks	Kč 1.738,50	2 ks
	Ø 80–125 mm	1 ks	Kč 1.772,90	5 ks
	Ø 120–170 mm**	1 ks	Kč 2.537,60*	—
	Ø 170–210 mm**	1 ks	Kč 3.096,20*	—

z barveného legovaného hliníku, pro průchod střechou, sklon střechy od 3° - 52°, *na objednávku (není skladem) - dodací lhůta 10 dní. Upozornění: u nástřiku metalických barev může dojít k barevným rozdílům! **P.10 antracitová a P.10 světle šedá skladem.

PREFA NÁSTAVEC ODVĚTRÁNÍ	Ø 100 mm vhodné pro HT vel. 110	1 ks	Kč 1.144,40	1 ks
	Ø 120 mm vhodné pro HT vel. 125	1 ks <th>Kč 1.217,30</th> <th>1 ks</th>	Kč 1.217,30	1 ks

z barveného legovaného hliníku. Nutno přinýtovat, včetně EPDM těsnění a krytu. Odvětrávací průřez cca 30 cm². Upozornění: u nástřiku metalických barev může dojít k barevným rozdílům. Přírodní hliník na poptání.

PREFA ODVĚTRÁVACÍ HAUBNA	—	1 ks	Kč 446,40	20 ks
--------------------------	---	------	-----------	-------

z barveného legovaného hliníku, nutno přinýtovat. Odvětrávací průřez cca 30 cm². Upozornění: u nástřiku metalických barev může dojít k barevným rozdílům. Pro střešní sklony > 12°.

PREFA SPECIÁLNÍ LEPICÍ SADA	290 ml vystačí pro cca 4 bm	1 sada	Kč 924,90	—
	PREFA žlaby		PREFA nástřešní žlab	cca 5 spojů s 1 kartuší
	250	cca 22 spojů s 1 kartuší	PREFA nalepovací prostup	cca 4 spojů s 1 kartuší
	280	cca 19 spojů s 1 kartuší	držák solár. panelu Sunny	cca 8 spojů s 1 kartuší
	333	cca 15 spojů s 1 kartuší	držák solár. panelu Sunny Spezial	cca 5 spojů s 1 kartuší
	400	cca 12 spojů s 1 kartuší	PREFA solar haubna	cca 6 spojů s 1 kartuší
	500	cca 9 spojů s 1 kartuší	PREFA krytka kotvících prvků (puklík)	cca 150 spojů s 1 kartuší
			PREFA odvětrávací haubna	cca 6 spojů s 1 kartuší

Obsah sady: 1 kartuše speciálního lepidla PREFA 290 ml, 1 lahvička čistícího prostředku 60 ml, 1 ks brusného papíru, 1 hadřík, 2 výtlačné trysky. Art.Nr. 420500

TECHNICKÉ ÚDAJE

PŘEVOD HMOTNOSTI NA BĚŽNÉ METRY

TLOUŠTKA PLECHU	ŠÍŘKA	1 kg	60 kg	120 kg	250 kg	500 kg
0,70 ×	500	cca 1,06 bm	cca 63 bm	cca 127 bm	cca 265 bm	cca 529 bm
0,70 ×	650	cca 0,81 bm	cca 49 bm	cca 98 bm	cca 204 bm	cca 407 bm
0,70 ×	1.000	cca 0,53 bm	cca 32 bm	cca 63 bm	cca 132 bm	cca 265 bm
0,70 ×	1.250	cca 0,42 bm	cca 25 bm	cca 51 bm	cca 106 bm	cca 212 bm
0,80 ×	900	cca 0,51 bm	cca 31 bm	cca 62 bm	cca 129 bm	cca 257 bm
1,00 ×	500	cca 0,74 bm	cca 44 bm	cca 89 bm	cca 185 bm	cca 370 bm
1,00 ×	1.000	cca 0,37 bm	cca 22 bm	cca 44 bm	cca 93 bm	cca 185 bm
1,00 ×	1.200	cca 0,31 bm	cca 19 bm	cca 37 bm	cca 77 bm	cca 154 bm
1,20 ×	1.200	cca 0,26 bm	cca 16 bm	cca 32 bm	cca 65 bm	cca 129 bm

HLINÍK VE SROVNÁNÍ SE ZINKEM A MĚDÍ

plech 1 m ²	HLINÍK	zinek	měď
0,70 mm tloušťka	1,89 kg	5,04 kg	6,27 kg
0,80 mm tloušťka	2,16 kg	5,76 kg	7,17 kg
1,00 mm tloušťka	2,70 kg	7,20 kg	8,96 kg
1,20 mm tloušťka	3,24 kg	8,64 kg	10,75 kg
1,50 mm tloušťka	4,05 kg	10,80 kg	13,44 kg
2,00 mm tloušťka	5,40 kg	14,40 kg	17,92 kg

LEPŠÍ CENA DÍKY NIŽŠÍ HMOTNOSTI, ŠPIČKOVÉ VLASTNOSTI MATERIÁLU, ŽÁDNÉ TĚŽKÉ KOVY = HLINÍK, MATERIÁL BUDOUCNOSTI!

PREFA ODVODŇOVACÍ SYSTÉM

NÁZEV VÝROBKU	ROZMĚRY	MJ	01 TMAVĚ HNĚDÁ 02 ANTRACITOVÁ 07 SVĚTLÉ ŠEDÁ	04 CIHLOVĚ ČERVENÁ 05 TMAVĚ ČERVENÁ 06 MECHOVĚ ZELENÁ 08 ZINKOVĚ ŠEDÁ	03 ČERNÁ 10 PREFA BÍLÁ 11 OŘÍŠKOVÁ 12 STŘÍBRNÁ METALÍZA	13 PŘÍRODNÍ HLINÍK	BALENÍ
PREFA HLINÍKOVÉ ŽLABY PŮLKULATÉ 	250, 6 m/3 m	1 bm	Kč 161,60	Kč 161,60	Kč 158,60	30 bm	
	280, 6 m/3 m	1 bm	Kč 166,70	Kč 166,70	Kč 162,60	30 bm	
	333, 6 m/3 m	1 bm	Kč 172,70	Kč 172,70	Kč 169,70	30 bm	
	400, 6 m/3 m	1 bm	Kč 322,20	—	Kč 319,20	30 bm	

z barveného legovaného hliníku, rozměr dle EN 612, s návalkou na přední a vodní drážkou na zadní straně, délka 1 ks žlabu 6.000 mm, také v délce 3.000 mm.

PREFA ŽLABOVÉ HÁKY 	250/23 × 7	1 ks	Kč 110,50	Kč 110,50	Kč 108,80	30 ks
	250 kr./23 × 7	1 ks	Kč 99,50	Kč 99,50	Kč 97,00	30 ks
	280/28 × 7	1 ks	Kč 115,20	Kč 115,20	Kč 111,90	30 ks
	280 kr./28 × 7	1 ks	Kč 103,70	Kč 103,70	Kč 101,30	30 ks
	280	1 ks	Kč 179,80	Kč 179,80	Kč 175,80	30 ks
	prodl./28 × 7					
	333/28 × 7	1 ks	Kč 117,10	Kč 117,10	Kč 113,00	30 ks
	333 kr./28 × 7	1 ks	Kč 105,40	Kč 105,40	Kč 102,30	30 ks
	333	1 ks	Kč 182,20	Kč 182,20	Kč 177,70	20 ks
	prodl./28 × 7					
400/30 × 7	1 ks	Kč 148,80	—	Kč 147,10	20 ks	

z pevného barveného legovaného hliníku. **Bez upevňovacího materiálu.** Rozměry žlabových háků viz. str. 24. (kr. = krátký; prodl. = prodloužený)

PREFA ŽLABOVÉ HÁKY ŘÍMSOVÉ 	280/28 × 7	1 ks	Kč 103,40	Kč 103,40	Kč 101,30	20 ks
	333/28 × 7	1 ks	Kč 106,10	Kč 106,10	Kč 103,80	20 ks

z pevného barveného legovaného hliníku. **Bez upevňovacího materiálu.**

PREFA ŽLABOVÉ HÁKY ZPEVNĚNÉ 	333/23 × 7	1 ks	Kč 167,30	Kč 167,30	Kč 165,20	20 ks
	333 kr./23 × 7*	1 ks	Kč 160,80	Kč 160,80	Kč 157,80	20 ks
	400/23 × 7	1 ks	Kč 174,30	—	Kč 169,80	20 ks

z pevného barveného legovaného hliníku. **Bez upevňovacího materiálu.** *Dodací lhůta 10 dní (tmavě hnědá, antracitová a přírodní hliník skladem).

PREFA HORSKÉ HÁKY PŘETOČENÉ (ŠVÝCARSKÉ) 	333/23 × 7	1 ks	Kč 167,30	Kč 167,30	Kč 165,20	20 ks
---	------------	------	-----------	-----------	-----------	-------

z pevného barveného legovaného hliníku. **Bez upevňovacího materiálu.**

PREFA HŘEBÍK PRO ŽLABOVÝ HÁK 	5,0 × 80 mm	1 kg	—	—	Kč 157,10	5 kg
--	-------------	------	---	---	-----------	------

žárově pozinkovaný. Dle ÖNORM B 3521-1, cca 80 ks/kg.

PREFA ČELO ŽLABU 	250	1 ks	Kč 38,50	Kč 38,50	Kč 34,20	50 ks
	280	1 ks	Kč 39,30	Kč 39,30	Kč 35,20	50 ks
	333	1 ks	Kč 43,50	Kč 43,50	Kč 39,00	50 ks
	400	1 ks	Kč 53,80	—	Kč 48,30	50 ks

z barveného legovaného hliníku. Oboustranně použitelné.

PREFA KULATÉ ČELO ŽLABU 	333	1 ks	Kč 287,60	Kč 287,60	Kč 282,40	4 ks
---	-----	------	-----------	-----------	-----------	------

z barveného legovaného hliníku. Oboustranně použitelné. Dodací lhůta na vyžádání.

PREFA ROH ŽLABU 90° 	250	1 ks	Kč 424,30	Kč 424,30	Kč 418,20	4 ks
	280	1 ks	Kč 441,70	Kč 441,70	Kč 436,60	4 ks
	333	1 ks	Kč 446,80	Kč 446,80	Kč 440,60	4 ks
	400	1 ks	Kč 603,80	—	Kč 598,70	2 ks

z barveného legovaného hliníku. Při objednávce uveďte, zda se jedná o vnější či vnitřní roh. Jiný úhel na poptání. Informace k zakázkové výrobě str. 30.

PREFA ODVODŇOVACÍ SYSTÉM

NÁZEV VÝROBKU	ROZMĚRY	MJ	01 TMAVĚ HNĚDÁ 02 ANTRACITOVÁ 07 SVĚTLE ŠEDÁ	04 CIHLOVĚ ČERVENÁ 05 TMAVĚ ČERVENÁ 06 MECHOVĚ ZELENÁ 08 ZINKOVĚ ŠEDÁ	03 ČERNÁ 10 PREFA BÍLÁ 11 OŘÍŠKOVÁ 12 STŘÍBRNÁ METALÍZA	13 PŘÍRODNÍ HLINÍK	BALENÍ
PREFA KULATÝ KOTLÍK 	250 × 60 Ø	1 ks	Kč 410,00	—	—	Kč 370,00	4 ks
	250 × 80 Ø	1 ks	Kč 314,60	Kč 314,60	—	Kč 309,10	5 ks
	280 × 80 Ø	1 ks	Kč 327,90	Kč 327,90	—	Kč 321,90	10 ks
	280 × 100 Ø	1 ks	Kč 332,40	Kč 332,40	—	Kč 326,20	10 ks
	333 × 80 Ø	1 ks	Kč 324,60	Kč 324,60	—	Kč 320,80	10 ks
	333 × 100 Ø	1 ks	Kč 335,10	Kč 335,10	—	Kč 328,40	10 ks
	333 × 120 Ø	1 ks	Kč 390,60	Kč 390,60	—	Kč 385,90	5 ks
	400 × 120 Ø	1 ks	Kč 446,60	—	—	Kč 441,30	3 ks
400 × 150 Ø	1 ks	Kč 774,50	—	—	Kč 769,60	1 ks	

z barveného legovaného hliníku.

PREFA ŠIKMÉ VYÚSTĚNÍ ŽLABU 	250, 280, 333 × 80 Ø	1 ks	Kč 643,00	Kč 643,00	—	Kč 637,40	2 ks
	280, 333 × 100 Ø	1 ks	Kč 660,50	Kč 660,50	—	Kč 655,60	2 ks
	333, 400 × 120 Ø	1 ks	Kč 803,80	Kč 803,80	—	Kč 798,40	2 ks

z barveného legovaného hliníku. Oboustranně použitelné.

PREFA OKAPOVÝ PLECH POD FÓLII - HLADKÝ 	230 × 2.000 × 0,7mm	1 bm	Kč 158,30	Kč 158,30	—	Kč 158,30	—
--	---------------------	------	-----------	-----------	---	-----------	---

z barveného legovaného hliníku.

PREFA ZPEVNŮJÍCÍ PRVEK ŽLABU PRO HLINÍKOVÉ ŽLABY 	4 × 25 × 427 mm	1 ks	Kč 119,90	Kč 119,90	—	Kč 116,20	50 ks
--	-----------------	------	-----------	-----------	---	-----------	-------

z barveného legovaného hliníku. Pro žlaby 250–400.

PREFA HLINÍKOVÝ ŽLAB HRANATÝ 	250, 6 m/3 m*	1 bm	Kč 287,30	—	—	Kč 280,80	12 bm
	333, 6 m/3 m	1 bm	Kč 308,60	Kč 308,60	—	Kč 303,00	12 bm
	400, 6 m/**	1 bm	Kč 405,00	—	—	Kč 400,00	12 bm
	500, 6 m/3 m**	1 bm	Kč 471,70	—	—	Kč 437,30	12 bm

z barveného legovaného hliníku. Rozměry dle ČSN EN 612, s návalkou na přední a vodní drážkou na zadní straně.

*Hranaté žlaby v prefa bílé skladem. **dodací lhůta - 10 dní. ***Rozvinutá šíře 400 pouze v délce 6000 mm

PREFA ŽLABOVÉ HÁKY HRANATÉ ŽLABY 	250/23 × 7	1 ks	Kč 170,10	—	—	Kč 165,20	30 ks
	333/28 × 7	1 ks	Kč 174,60	Kč 174,60	—	Kč 169,50	30 ks
	400/30 × 7	1 ks	Kč 218,30	—	—	Kč 212,20	20 ks
	500/35 × 7*	1 ks	Kč 254,00	—	—	Kč 225,40	20 ks

z pevného barveného legovaného hliníku. Bez upevňovacího materiálu. Rozměry žlabových háků viz str. 28. *dodací lhůta - 10 dní.

PREFA ŘÍMSOVÉ HÁKY PRO HRANATÉ ŽLABY 	250/28 × 7	1 ks	Kč 134,30	—	—	Kč 128,50	20 ks
	333/28 × 7	1 ks	Kč 137,60	Kč 137,60	—	Kč 133,20	20 ks

z pevného barveného legovaného hliníku. Bez upevňovacího materiálu.

PREFA ČELO ŽLABU PRO HRANATÉ ŽLABY 	250	1 ks	Kč 85,40	—	—	Kč 80,60	50 ks
	333	1 ks	Kč 91,10	Kč 91,10	—	Kč 85,70	50 ks
	400	1 ks	Kč 105,60	—	—	Kč 103,00	50 ks

z barveného legovaného hliníku. Oboustranně použitelné.

PREFA ČELO ŽLABU PRO HRANATÉ ŽLABY 500 	500 levé	1 ks	Kč 992,30	—	—	Kč 895,60	2 ks
	500 pravé	1 ks	Kč 992,30	—	—	Kč 895,60	2 ks

z barveného legovaného hliníku. Dodací lhůta: cca 10 dní.

PREFA ROH HRANATÉHO ŽLABU 90° 	250	1 ks	Kč 738,50	—	—	Kč 733,40	4 ks
	333	1 ks	Kč 772,10	Kč 772,10	—	Kč 767,00	4 ks
	400	1 ks	Kč 857,80	—	—	Kč 851,70	2 ks
	500*	1 ks	Kč 2.083,90	—	—	Kč 1.950,20	2 ks

z barveného legovaného hliníku. Při objednávce uveďte vnější nebo vnitřní roh. Dodací lhůta: cca 10 dní. Zvláštní úhly na zakázku. Informace k zakázkové výrobě str. 30.

Na zvláštní objednávku lze vyrobit barvy na přání dle RAL nebo NCS.

Pozor: minimální hodnota zakázky je Kč 8.500,00 (u zakázek nižších se fakturuje přírážka ve výši Kč 1.000,00).

PREFA ODVODŇOVACÍ SYSTÉM

NÁZEV VÝROBKU	ROZMĚRY	MJ	01 TMAVĚ HNĚDÁ 02 ANTRACITOVÁ 07 SVĚTLE ŠEDÁ	04 CIHLOVĚ ČERVENÁ 05 TMAVĚ ČERVENÁ 06 MECHOVĚ ZELENÁ 08 ZINKOVĚ ŠEDÁ	03 ČERNÁ 10 PREFA BÍLÁ 11 OŘÍŠKOVÁ 12 STŘÍBRNÁ METALÍZA	13 PŘÍRODNÍ HLINÍK	BALENÍ
	250 × 80 Ø	1 ks	Kč 557,90	—	—	Kč 551,80	6 ks
	333 × 100 Ø	1 ks	Kč 618,10	Kč 618,10	—	Kč 613,00	10 ks
	400 × 120 Ø	1 ks	Kč 868,00	—	—	Kč 861,90	6 ks
	500 × 120 Ø	1 ks	Kč 1.807,40	—	—	Kč 1.689,10	4 ks
	500 × 150* Ø	1 ks	Kč 1.829,90	—	—	Kč 1.713,60	4 ks

z barveného legovaného hliníku. Dodací lhůta - 10 dní.

	700 × 1,0 mm	1 bm	Kč 520,70	Kč 520,70 (mimo stříbrné, oříškové a černé)	—	Kč 515,10	30 bm
---	--------------	------	-----------	--	---	-----------	-------

z barveného legovaného hliníku. Délka 6.000 mm s kulatou návalkou.

	28 × 7 mm	1 ks	Kč 245,80	Kč 245,80 (mimo stříbrné, oříškové a černé)	—	Kč 240,70	20 ks
---	-----------	------	-----------	--	---	-----------	-------

z pevného barveného legovaného hliníku. Bez upevňovacího materiálu.

	—	1 ks	Kč 830,20	Kč 830,20 (mimo stříbrné, oříškové a černé)	—	Kč 821,10	1 ks
---	---	------	-----------	--	---	-----------	------

z barveného legovaného hliníku. Možno rozdělit na pravé a levé čelo.

	100 Ø	1 ks	Kč 695,70	Kč 695,70 (mimo stříbrné, oříškové a černé)	—	Kč 690,70	1 ks
--	-------	------	-----------	--	---	-----------	------

z barveného legovaného hliníku.

	58 Ø	1 ks	Kč 276,40	—	—	Kč 251,40	4 ks
---	------	------	-----------	---	---	-----------	------

z barveného legovaného hliníku. Pro svod 60 Ø.

	60 Ø	1 bm	Kč 320,60	—	—	Kč 295,60	—
---	------	------	-----------	---	---	-----------	---

z barveného legovaného hliníku. Délka 3.000 mm, svařovaný. Svod 60 Ø v barvách tmavě hnědá, antracitová a světle šedá - dodací lhůta 10 dní.

	80 Ø	1 bm	Kč 224,40	Kč 224,40	—	Kč 216,20	60 bm
	100 Ø	1 bm	Kč 231,50	Kč 231,50	—	Kč 223,40	39 bm
	120 Ø	1 bm	Kč 360,10	Kč 360,10	—	Kč 350,90	24 bm
	150 Ø	1 bm	Kč 489,60	—	—	Kč 480,40	18 bm

z barveného legovaného hliníku s ochrannou fólií. Délka 3.000 mm.

	80 Ø	1 ks	Kč 123,10	Kč 123,10	—	Kč 118,30	2 ks
	100 Ø	1 ks	Kč 128,80	Kč 128,80	—	Kč 123,60	2 ks
	120 Ø	1 ks	Kč 136,70	Kč 136,70	—	Kč 130,60	2 ks

z barveného legovaného hliníku.

	Ø 100/ 1.450 mm	1 ks	Kč 828,20	Kč 828,20	—	Kč 800,70	2 ks
---	--------------------	------	-----------	-----------	---	-----------	------

z barveného legovaného hliníku. Lisovaný svod o tloušťce stěny 1,6 mm. Včetně 1 ks PREFA hrdlového spoje.

	60 Ø	1 ks	Kč 152,00	—	—	Kč 140,00	2 ks
	80 Ø	1 ks	Kč 110,20	Kč 110,20	—	Kč 107,10	25 ks
	100 Ø	1 ks	Kč 113,20	Kč 113,20	—	Kč 110,20	25 ks
	120 Ø	1 ks	Kč 136,70	Kč 136,70	—	Kč 130,60	25 ks
	150 Ø	1 ks	Kč 181,60	—	—	Kč 175,40	15 ks

z barveného legovaného hliníku. S pevnou maticí.

PREFA ODVODŇOVACÍ SYSTÉM

NÁZEV VÝROBKU	ROZMĚRY	MJ	01 TMAVĚ HNĚDÁ 02 ANTRACITOVÁ 07 SVĚTLĚ ŠEDÁ	04 CIHLOVĚ ČERVENÁ 05 TMAVĚ ČERVENÁ 06 MECHOVĚ ZELENÁ 08 ZINKOVĚ ŠEDÁ	03 ČERNÁ 10 PREFA BÍLÁ 11 OŘÍŠKOVÁ 12 STŘÍBRNÁ METALÍZA	13 PŘÍRODNÍ HLINÍK	BALENÍ
PREFA TRN K OBJÍMCE 	140 mm	1 ks		—		Kč 28,40	25 ks
	200 mm	1 ks		—		Kč 44,30	25 ks
	330 mm	1 ks		—		Kč 59,90	25 ks

z žárově pozinkované oceli. Dle ÖNORM B 3521-1, vč. šedé plastové krytky. Dodávka pouze v uceleném balení.

PREFA TRN SE ZÁVITEM M10 	195 mm prodl.	1 ks		—		Kč 66,30	80 ks
--	---------------	------	--	---	--	----------	-------

z žárově pozinkované oceli. Dle ÖNORM B 3521-1, samořezný – do zdvihu není nutná hmoždinka. Pozor: předvrtat vrtákem Ø 5 mm.

PREFA HMOŽDINKA PRO PROSTUP TEPELNOU IZOLACÍ 	100/160 270 mm prodl.	1 ks		—		Kč 235,40 Kč 941,60/balení	4 ks
	180/220, 320 mm prodl.	1 ks		—		Kč 272,50 Kč 1.090,00/balení	

trn z žárově pozinkované oceli. Dle ÖNORM B 3521-1. Pro tepelné izolace od 100 do 160 mm, s trnem a krytkou pro PREFE objímky. Montážní hloubka min. 100 mm. **DODÁVKY POUZE V UCELENÝCH BALENÍCH.**

PREFA DRŽÁK OBJÍMKY PRO ZATEPLOVACÍ SYSTÉMY 	100–180 mm	1 ks		—		Kč 352,90	4 ks
	180–260 mm	1 ks		—		Kč 362,10	4 ks

nerozový, nebarvený. Vč. upevňovacího materiálu (šrouby Ø 8 × 100 mm, hmoždinky Ø 8 × 90 mm, nýty) a krytky trnu objímky. **DODÁVKY POUZE V UCELENÝCH BALENÍCH.**

PREFA MONTÁŽNÍ DESKA NA STĚNU 	—	1 ks		Kč 172,40		Kč 172,40	6 ks
---	---	------	--	-----------	--	-----------	------

se závitem M10, bez upevňovacího materiálu, slouží k montáži objímky na stěnu.

PREFA KRYTKA TRNU OBJÍMKY 	—	1 ks		Kč 7,90 šedá			25 ks
---	---	------	--	--------------	--	--	-------

z umělé hmoty.

PREFA KOLENO 72° 	60 Ø	1 ks	Kč 298,50	—		Kč 273,50	8 ks
	80 Ø	1 ks	Kč 240,70	Kč 240,70		Kč 235,60	8 ks
	100 Ø	1 ks	Kč 259,70	Kč 259,70		Kč 254,00	8 ks
	120 Ø	1 ks	Kč 405,10	Kč 405,10		Kč 400,90	4 ks
	150 Ø	1 ks	Kč 733,10	—		Kč 727,30	1 ks

z barveného legovaného hliníku.

PREFA KOLENO 85° 	80 Ø	1 ks	Kč 358,00	Kč 358,00	prefa bílá, stříbrná metalíza	Kč 337,60	8 ks
	100 Ø	1 ks	Kč 386,20	Kč 386,20	prefa bílá, stříbrná metalíza	Kč 364,10	8 ks
	120 Ø	1 ks	Kč 589,90	—		Kč 559,00	3 ks

z barveného legovaného hliníku.

PREFA KOLENO 40° 	80 Ø	1 ks	Kč 248,10	Kč 248,10		Kč 243,30	12 ks
	100 Ø	1 ks	Kč 279,80	Kč 279,80		Kč 275,90	6 ks
	120 Ø	1 ks	Kč 431,00	Kč 431,00		Kč 426,40	3 ks

z barveného legovaného hliníku.

PREFA SOKLOVÉ KOLENO 	80 Ø	1 ks	Kč 416,40	Kč 416,40		Kč 411,50	2 ks
	100 Ø	1 ks	Kč 426,50	Kč 426,50		Kč 421,10	8 ks
	120 Ø	1 ks	Kč 551,70	Kč 551,70		Kč 545,70	4 ks
	150 Ø	1 ks	Kč 998,30	—		Kč 998,30	1 ks

z barveného legovaného hliníku. Přesah 60 mm. 150 Ø není tažen z roury, nýbrž svařen.

Na zvláštní objednávku lze vyrobit barvy na přání dle RAL nebo NCS.

Pozor: minimální hodnota zakázky je Kč 8.500,00 (u zakázek nižších se fakturuje přírážka ve výši Kč 1.000,00).

PREFA ODVODŇOVACÍ SYSTÉM

NÁZEV VÝROBKU	ROZMĚRY	MJ	01 TMAVĚ HNĚDÁ 02 ANTRACITOVÁ 07 SVĚTLĚ ŠEDÁ	04 CIHLOVĚ ČERVENÁ 05 TMAVĚ ČERVENÁ 06 MECHOVĚ ZELENÁ 08 ZINKOVĚ ŠEDÁ	03 ČERNÁ 10 PREFA BÍLÁ 11 OŘÍŠKOVÁ 12 STŘÍBRNÁ METALÍZA	13 PŘÍRODNÍ HLINÍK	BALENÍ
PREFA SBĚRAČ DEŠŤOVÉ VODY 	80 Ø	1 ks	Kč 2.187,90	Kč 2.187,90		Kč 2.180,80	1 ks
	100 Ø	1 ks	Kč 2.230,70	Kč 2.230,70		Kč 2.224,60	1 ks
	120 Ø	1 ks	Kč 3.821,90	Kč 3.821,90		Kč 3.816,80	1 ks

z hliníku. Vč. hadice a napojovacích kusů. Závit Ø 19 mm, délka hadice 250 mm.

PREFA DEŠŤOVÁ Klapka 	80 Ø	1 ks	Kč 762,20	Kč 762,20		Kč 756,30	1 ks
	100 Ø	1 ks	Kč 852,80	Kč 852,80		Kč 847,40	1 ks
	120 Ø	1 ks	Kč 1.016,20	Kč 1.1016,20		Kč 1.010,80	1 ks

z barveného legovaného hliníku. Délka 420 mm, s integrovaným vyjímatelným lapačem listů.

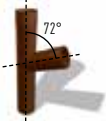
PREFA Odbočka kruhových svodů 	80 × 80 Ø	1 ks	Kč 1.460,50	Kč 1.460,50		Kč 1.454,90	2 ks
	100 × 80 Ø	1 ks	Kč 1.466,30	Kč 1.466,30		Kč 1.459,40	2 ks
	100 × 100 Ø	1 ks	Kč 1.499,40	Kč 1.499,40		Kč 1.492,30	2 ks
	120 × 80 Ø	1 ks	Kč 1.499,70	Kč 1.499,70		Kč 1.494,40	1 ks
	120 × 100 Ø	1 ks	Kč 1.505,30	Kč 1.505,30		Kč 1.500,80	1 ks
	120 × 120 Ø	1 ks	Kč 1.681,10	Kč 1.681,10		Kč 1.675,60	1 ks

z barveného legovaného hliníku. Svod je falcovaný, hrdlo přivařené. Jiný sklon zaústění na poptání. **Informace k zakázkové výrobě str. 30.**

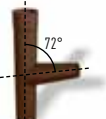
PREFA Odbočka kruhových svodů kónická 	100 × Ø 50-75 mm	1 ks	Kč 1.542,20	Kč 1.542,20		Kč 1.495,30	2 ks
---	---------------------	------	-------------	-------------	--	-------------	------

z barveného legovaného hliníku. Svod je falcovaný, hrdlo přivařené.

PREFA PŘECHODKA NA ZAÚSTĚNÍ SVODU 	80/115	1 ks	Kč 137,80	Kč 137,80		Kč 132,20	20 ks
	100/115	1 ks	Kč 142,20	Kč 142,20		Kč 136,50	20 ks
	100/150	1 ks	Kč 160,00	Kč 160,00		Kč 154,50	20 ks
	120/150	1 ks	Kč 188,00	Kč 188,00		Kč 182,30	10 ks

z barveného legovaného hliníku.

PREFA GUMOVÉ TĚSNĚNÍ 	Ø 100 mm vhodné pro HT/KG vel. 110	1 ks		Kč 134,60			1 ks
--	---	------	--	-----------	--	--	------

Pro napojení PREFA svodu a hrdla HT/KG roury.

PREFA ZAÚSTĚNÍ SVODU DO KANALIZACE S OTVOREM NA ČIŠTĚNÍ 	80 × 1.000	1 ks	Kč 1.655,50	Kč 1.655,50		Kč 1.650,40	1 ks
	100 × 1.000	1 ks	Kč 1.834,00	Kč 1.834,00		Kč 1.829,10	1 ks
	120 × 1.000	1 ks	Kč 3.776,10	Kč 3.776,10		Kč 3.770,10	1 ks

z pozinkované oceli. Vnější strana barvená, uvnitř potažená melaminovou pryskyřicí, vč. těsnění.

PREFA OBJÍMKA K ZAÚSTOVACÍMU KANALIZAČNÍMU SVODU 	80 Ø	1 ks	Kč 180,20	Kč 180,20		Kč 174,60	25 ks
	100 Ø	1 ks	Kč 186,50	Kč 186,50		Kč 181,10	25 ks
	120 Ø	1 ks	Kč 195,50	Kč 195,50		Kč 190,10	25 ks

z pozinkované barvené oceli. Se závitěm M10 bez trnu.

PREFA LAPAČ LISTÍ 	Ø 80-120	1 ks	Kč 275,00 jen hnědá	—		—	25 ks
---	----------	------	------------------------	---	--	---	-------

z pozinkované barvené oceli.

PREFA SBĚRNÝ KOTLÍK S KRUHOVÝM VYÚSTĚNÍM 	80 Ø	1 ks	Kč 4.236,10	Kč 4.236,10		Kč 4.229,90	2 ks
	100 Ø	1 ks	Kč 4.419,70	Kč 4.419,70		Kč 4.356,40	2 ks
	120 Ø	1 ks	Kč 4.544,10	Kč 4.544,10		Kč 4.539,00	2 ks
	150 Ø	1 ks	Kč 4.908,20	—		Kč 4.904,20	2 ks

z barveného legovaného hliníku. Hranatý, rozměry 220/220/330 (celková výška 330 mm, výška bez hrdla cca 230 mm).

Návalka na 3 stranách, excentrické umístění hrdla, odstup od fasády cca 30 mm, tloušťka stěny 0,7 mm. **Informace k zakázkové výrobě str. 30.**

PREFA ODVODŇOVACÍ SYSTÉM

NÁZEV VÝROBKU	ROZMĚRY	MJ	01 TMAVĚ HNĚDÁ 02 ANTRACITOVÁ 07 SVĚTLE ŠEDÁ	04 CIHLOVĚ ČERVENÁ 05 TMAVĚ ČERVENÁ 06 MECHOVĚ ZELENÁ 08 ZINKOVĚ ŠEDÁ	03 ČERNÁ 10 PREFA BÍLÁ 11 OŘÍŠKOVÁ 12 STŘÍBRNÁ METALÍZA	13 PŘÍRODNÍ HLINÍK	BALENÍ
PREFA FASÁDNÍ KOTLÍK SE ZAÚSTĚNÍM		Ø 100 mm pro HT rouru 110 Ø	1 ks	Kč 4.345,20	Kč 4.345,20	Kč 4.273,80	1 ks
		Ø 120 mm pro HT rouru 125 Ø	1 ks	Kč 5.530,00	Kč 5.530,00	Kč 5.380,00	1 ks

z barveného legovaného hliníku. Celková výška 520 mm/pohledová výška 470 mm, vč. EPDM těsnění, kónicita 3°; DN 110.

PREFA TRHACÍ NÝT		4 × 9,5 mm	1 ks	Kč 3,20	Kč 3,20	Kč 3,10	—
		4 × 9,5 mm	1 ks	Kč 2,70*	Kč 2,70*	Kč 2,60*	—
		4,8 × 17 mm	1 ks	—	—	Kč 4,30	—

hliníkový, s trnem z nerez. Rozsah spojování 1-6 mm *cena od 1000 ks.

PREFA SVODOVÝ ŘETĚZ		5 mm	1 bm	Kč 385,60	Kč 385,60	—	—
---------------------	---	------	------	-----------	-----------	---	---

z pozinkované barvené oceli. Velikost článku 37 × 26 × 5 mm.

PREFA HYDROLACK		0,75 l plechovka	1 ks	—	Kč 461,00	—	6 ks
		50 ml lahvička se štětečkem	1 ks	—	Kč 82,60	—	1 ks

Plechovka 0,75 l k dispozici ve všech standardních barvách okapového systému s výjimkou stříbrné metalízy.

Lahvička 50 ml k dispozici pouze v barvách tmavě hnědá, antracitová, černá, tmavě červená a světle šedá. Zohledněte prosím návody k použití.

PREFA NEKONEČNÁ DILATACE		6.000 × 375 mm	1 bm	—	—	Kč 1.706,50	—
--------------------------	---	----------------	------	---	---	-------------	---

typ GS, slouží k vyrovnání dilatací. Dodávky pouze v ucelených bm.

PREFA ŽLABOVÁ DILATACE S NÁVALKOU A KRYTEM GUMY		250	1 ks	—	—	Kč 598,70	6 ks
		280	1 ks	—	—	Kč 645,70	6 ks
		333	1 ks	—	—	Kč 749,70	6 ks
		400	1 ks	—	—	Kč 921,10	6 ks

barvu záslepky uveďte v objednávce.

PREFA ŽLABOVÁ DILATACE HRANATÁ S NÁVALKOU A KRYTEM GUMY		250	1 ks	—	—	Kč 598,70	6 ks
		333	1 ks	—	—	Kč 749,70	6 ks
		400	1 ks	—	—	Kč 921,10	6 ks

barvu záslepky uveďte v objednávce.

PREFA ŽLABOVÁ DILATACE BEZ NÁVALKY A KRYTU GUMY		250	1 ks	—	—	Kč 407,00	6 ks
		280	1 ks	—	—	Kč 466,10	6 ks
		333	1 ks	—	—	Kč 568,10	6 ks
		400	1 ks	—	—	Kč 696,70	6 ks

pro dodatečnou montáž.

PREFA ŽLABOVÁ DILATACE HRANATÁ BEZ NÁVALKY A KRYTU GUMY		250	1 ks	—	—	Kč 407,00	6 ks
		333	1 ks	—	—	Kč 568,10	6 ks
		400	1 ks	—	—	Kč 696,70	6 ks

pro dodatečnou montáž.

PREFA ALU LETOVACÍ TYČINKY		250 g (cca 30 ks)	—	—	Kč 3.121,20	—	—
----------------------------	---	-------------------	---	---	-------------	---	---

k letování čistého hliníku a PREFA legur.

PREFA SPECIÁLNÍ SILIKON		300 ml	1 ks	—	Kč 173,40	—	1 ks
		300 ml	1 ks	—	Kč 157,10*	—	20 ks =1 karton

300 ml vystačí na cca 25–30 bm.

Transparentní trvale elastické jednosložkové těsnění, k utěsnění hladkých ploch a nýtovaných spojů. *Cena jednoho kusu při odběru uceleného balení - tj. 20 ks.

Na zvláštní objednávku lze vyrobit barvy na přání dle RAL nebo NCS.

Pozor: minimální hodnota zakázky je Kč 8.500,00 (u zakázek nižších se fakturuje přírůžka ve výši Kč 1.000,00).



INOVACE V ODVODŇOVACÍM SYSTÉMU PRO MODERNÍ ARCHITEKTURU

DESIGNOVÉ HRANATÉ SVODY PŘESNĚ SLÍCOVANÉ S TVAREM HRANATÝCH ŽLABŮ A UCELENÝ SORTIMENT DOPLŇKŮ: SVODOVÁ KOLENA 72°, FASÁDNÍ KOTLÍKY, SBĚRNÉ KOTLÍKY S HRANATÝM VYÚSTĚNÍM.

NÁZEV VÝROBKU	ROZMĚRY	MJ	NESTANDARDNÍ BARVY - DODACÍ LHŮTA - 10 PRACOVNÍCH DNÍ!						BALENÍ
			02 ANTRACITOVÁ 07 SVĚTLÉ ŠEDÁ 10 PREFA BÍLÁ 12 STŘÍBRNÁ METALÍZA	04 CIHLOVĚ ČERVENÁ 05 TMAVĚ ČERVENÁ 06 MECHOVĚ ZELENÁ 08 ZINKOVĚ ŠEDÁ	03 ČERNÁ 01 TMAVĚ HNĚDÁ 11 OŘÍŠKOVÁ	13 PŘÍRODNÍ HLINÍK			
PREFA HRANATÝ SVOD 	□ 100/3.000 mm	1 bm	Kč 850,00	Kč 850,00	Kč 830,00	3 bm			
	□ 100/1.500 mm	1 bm	Kč 850,00	Kč 850,00	Kč 830,00	1,5 bm			
z barvené hliníkové slitiny. Protlačovaný profil tl. 1,6 mm, s průběžnou drážkou pro umístění přípevňovací svorky. Průmyslový vzor 14380.									
PREFA EXCENTRICKÝ DRŽÁK 	—	1 ks	—	—	Kč 188,00	1 ks			
Pro připevnění hranatého svodu, s vnitřním závitem M10 - bez trnu.									
PREFA SVORKA BLESKOSVODU K HRANATÉMU SVODU 	—	1 ks	—	—	Kč 292,00	1 ks			
s integrovaným nerezovým klipsem, pro upevnění bleskosvodu Ø 8–12 mm.									
PREFA KOLENO HRANATÉHO SVODU 72° DLOUHÉ 	□ 100	1 ks	Kč 1.760,00	Kč 1.760,00	Kč 1.740,00	1 ks			
z barvené hliníkové slitiny. Protlačovaný profil tl. 1,6 mm, pohledový rozměr 1.000 × 196 mm.									
PREFA KOLENO HRANATÉHO SVODU 72° KRÁTKÉ 	□ 100	1 ks	Kč 1.210,00	Kč 1.210,00	Kč 1.193,00	1 ks			
z barvené hliníkové slitiny. Protlačovaný profil tl. 1,6 mm, pohledový rozměr 196 × 196 mm.									
PREFA SBĚRNÝ KOTLÍK HRANATÝ S HRANATÝM VYÚSTĚNÍM 	□ 100	1 ks	Kč 4.350,00	Kč 4.350,00	Kč 4.340,00	1 ks			
z barveného legovaného hliníku. Hranatý, rozměry 220/220/330 (celková výška 330 mm, výška bez hrdla cca 230 mm). Návalka na 3 stranách, excentrické umístění hrdla, odstup od fasády 45 mm. Tloušťka stěny 0,7 mm.									
PREFA HRANATÉ ZAÚSTĚNÍ DO KRUHOVÉHO ODPADU 	□ 100–Ø 100 mm vhodné pro HT/KG vel. 110 mm	1 ks	Kč 470,00	Kč 470,00	Kč 450,00	1 ks			
	□ 100–Ø 115 mm vhodné pro HT/KG vel. 125 mm	1 ks	Kč 470,00	Kč 470,00	Kč 450,00	1 ks			
z barveného legovaného hliníku. Přechod z hranatého na kruhový tvar.									
PREFA GUMOVÉ TĚSNĚNÍ 	Ø 100 mm vhodné pro HT/KG vel. 110 mm	1 ks	Kč 134,60			1 ks			
Pro napojení PREFA hranatého zaústění do kruhového odpadu do HT/KG.									
PREFA HRANATÝ KOTLÍK 	333 mm/ □ 100 mm	1 ks	Kč 1.100,00	Kč 1.100,00	Kč 1.050,00	1 ks			
	400 mm/ □ 100 mm	1 ks	Kč 1.120,00	Kč 1.120,00	Kč 1.085,00	1 ks			
z barveného legovaného hliníku.									
PREFA HRANATÝ FASÁDNÍ KOTLÍK SE ZAÚSTĚNÍM 	□ 100 mm	1 ks	Kč 4.561,00	Kč 4.561,00	Kč 4.485,00	—			
z barveného legovaného hliníku. 1,2 mm, vč. EPDM těsnění, kónicita 3°; zaústění pro HT Ø DN 110 mm.									
PREFA HRANATÝ SVOD S ČISTÍCÍM OTVOREM 	□ 100/1.500 mm	1 ks	Kč 1.910,00	Kč 1.910,00	Kč 1.900,00	—			
z barveného legovaného hliníku. Protlačovaný profil 1,6 mm s průběžnou drážkou pro umístění přípevňovací svorky.									

PREFA ODVODŇOVACÍ SYSTÉM

NÁZEV VÝROBKU

ROZMĚRY

MJ

BALENÍ

PREFA SPECIÁLNÍ LEPICÍ SADA	290 ml vystačí pro cca 4 bm	1 sada	Kč 924,90	—
	PREFA žlaby		PREFA nástřešní žlab	cca 5 spojů s 1 kartuší
	250	cca 22 spojů s 1 kartuší	PREFA nalepovací prostop	cca 4 spojů s 1 kartuší
	280	cca 19 spojů s 1 kartuší	držák solár. panelu Sunny	cca 8 spojů s 1 kartuší
	333	cca 15 spojů s 1 kartuší	držák solár. panelu Sunny Spezial	cca 5 spojů s 1 kartuší
	400	cca 12 spojů s 1 kartuší	PREFA solar haubna	cca 6 spojů s 1 kartuší
	500	cca 9 spojů s 1 kartuší	PREFA krytka kotvicích prvků (puklík)	cca 150 spojů s 1 kartuší
			PREFA odvětrávací haubna	cca 6 spojů s 1 kartuší

Obsah sady: 1 kartuše speciálního lepidla PREFA 290 ml, 1 lahvička čistícího prostředku 60 ml, 1 ks brusného papíru, 1 hadřík, 2 výtlačné trysky.

PREFA OTVÍRAČ ŽLABOVÉ NAVÁLKY

Kč 1.364,80/ks netto
Art.Nr. 420500



PREFA DRŽÁK ŽEBŘÍKU

Kč 2.538,00/ks netto
Z hliníkových profilů.
Přírodní hliník, vhodný pro normované žebříky.



Držák žebříku PREFA umožní rychlé postavení žebříku i výstup po něm, protože je již při prvních krocích zajištěn proti posunu do stran. Naválka žlabu není při opnutí žebříku poškozována.

TABULKA ODTOKU DEŠŤOVÉ VODY (dle EN 12056)

OZNAČENÍ	ROZMĚR	ODTOK VODY NA 2 STRANÁCH (l/s)	ODTOK VODY NA 1 STRANĚ (l/s)	OZNAČENÍ	ROZMĚR	ODTOK VODY NA 2 STRANÁCH (l/s)	ODTOK VODY NA 1 STRANĚ (l/s)
PREFA kotlík žlabový pro kruhový svod	250 × Ø 80	2,90	1,45	PREFA hranatý kotlík pro kruhový svod	250 × Ø 80	2,40	1,21
	280 × Ø 80	4,10	2,05		333 × Ø 100	6,00	3,00
	280 × Ø 100	4,10	2,05		400 × Ø 120	10,80	5,40
	333 × Ø 80	7,40	3,70	PREFA hranatý kotlík pro hranatý svod	333/□ 100	6,0	3,0
	333 × Ø 100	7,40	3,70		400/□ 100	9,2	4,6
	333 × Ø 120	7,20	3,60	PREFA šikmé vyústění žlabu	280 × Ø 80	3,60	1,80
	400 × Ø 120	14,50	7,25		333 × Ø 100	6,40	3,20
	400 × Ø 150	14,50	7,25		400 × Ø 120	13,70	6,85

ROZMĚRY ŽLABŮ (rozměry a tolerance dle EN 612)

PŮLKULATÉ ŽLABY

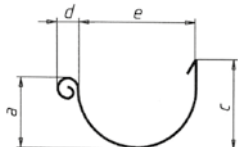

ROZMĚR PREFA STŘEŠNÍCH ŽLABŮ	VÝŠKA PŘEDNÍ ČÁSTI ŽLABU a	VÝŠKA ZADNÍ ČÁSTI ŽLABU c	PRŮMĚR ŽLABU e	PRŮMĚR NAVÁLKY d
250	61	72	110	19
280	67	78	126	19
333	87	98	153	19
400	110	121	192	19

HRANATÉ ŽLABY

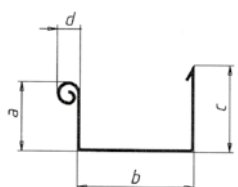

ROZMĚR PREFA HRANATÝCH ŽLABŮ	VÝŠKA PŘEDNÍ ČÁSTI ŽLABU a	ŠÍŘKA ŽLABU b	VÝŠKA ZADNÍ ČÁSTI ŽLABU c	PRŮMĚR NAVÁLKY d
250	54	86	63	19
333	75	120	93	19
400	92	150	113	19
500	114	200	142	19

ROZMĚRY ŽLABOVÝCH HÁKŮ (rozměry a tolerance dle EN 612)

DĚLKY PREFA ŽLABOVÝCH HÁKŮ PŮLKULATÝCH

OZNAČENÍ	DĚLKA (mm)	TOLERANCE (mm)
Žlabový hák 250	335	± 0
Žlabový hák 250 kr.	287	- 48
Žlabový hák 280	347	± 0
Žlabový hák 280 kr.	297	- 50
Žlabový hák 280 prodl.	445	+ 98
Žlabový hák 333	383	± 0
Žlabový hák 333 kr.	312	- 71
Žlabový hák 333 prodl.	473	+ 90
Žlabový hák 400	452	± 0

OZNAČENÍ	DĚLKA (mm)	TOLERANCE (mm)
Hranatý žlabový hák 250	325	± 0
Hranatý žlabový hák 333	370	± 0
Hranatý žlabový hák 400	435	± 0
Hranatý žlabový hák 500	455	± 0

(kr. = krátký; prodl. = prodoužený)

ODVODŇOVACÍ SYSTÉMY PREFA

ŽLABOVÉ SPOJE LEPENÍ



Zdrsněte slepované plochy
brusným papírem.



Odmastěte konce žlabů
odmašťovačem
(počkejte 5 minut
– doba reakce)



Naneste proužek lepidla
cca 8 mm široký.



Žlaby sesadte do sebe.
Naválku pronýtujte pojistným
nýtem.



Uzavřete vodní drážku na zadní
straně žlabu. Při správném
slepení se lepidlo vytlačí
na vnitřní straně žlabu.

ŽLABOVÉ SPOJE NÝTOVÁNÍ



Naneste proužek lepidla
nebo PREFA speciálního
silikonu 8 mm široký.



Žlaby sesadte do sebe a
uzavřete vodní drážku.



Vyvrtejte otvory $\varnothing 4,1$ mm.



Pronýtujte do kříže trhacími
nýty PREFA $4 \times 9,5$ mm
(6 nýtů u žlabu 250,
8 nýtů u žlabů 280 a 333,
10 nýtů u žlabu 400).



Nýty na vnitřní straně žlabu
dodatečně utěsňte.

Pozor! Z důvodů bezpečnosti práce nestoupejte do žlabu a ani po něm nechoďte. Dodržujte také pokyny z technické příručky. Speciální lepicí sada PREFA stačí na cca 12 až 22 žlabových spojů (dle rozměrů).

ŽLABOVÉ SPOJE MONTÁŽ ŽLABOVÉ DILATACE



Montáž dilatace:

Dilataci je nutno namontovat vždy po 12 m u půlkulatých a hranatých žlabů, u nástřešních žlabů vždy po 6 m. Spoj se lepí nebo nýtuje.

Na koncích spojovaných žlabů odstříhnete naválky v délce 80 mm, vlepíte dilataci, překryjte záslepkou (nenýtujte).

PREFA ZAKÁZKOVÁ VÝROBA

ZAKÁZKOVÁ VÝROBA SERVIS

Pro Vaše zvláštní projekty Vám PREFA nabízí možnost výroby produktů speciálně dle Vašeho přání (žlabových rohů, sběrných kotlíků, krytu komínu, odvětrávacích prvků a lemování). Zašlete nám Vaši poptávku, jednoduchý náčrsek s potřebnými rozměrovými údaji e-mailem: office.cz@prefa.com a my Vám zpracujeme cenovou kalkulaci. V takovýchto případech je nutné mít na zřeteli delší dodací lhůtu výroby.

PŘÍKLAD:

DVOUSTRANNÁ ODBOČKA HRANATÉHO SVODU



ŽLABOVÉ ROZŠÍŘENÍ

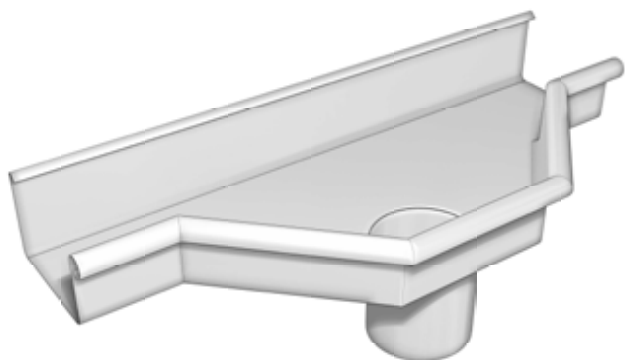

SBĚRNÝ KOTLÍK



ATYPICKÉ PRVKY

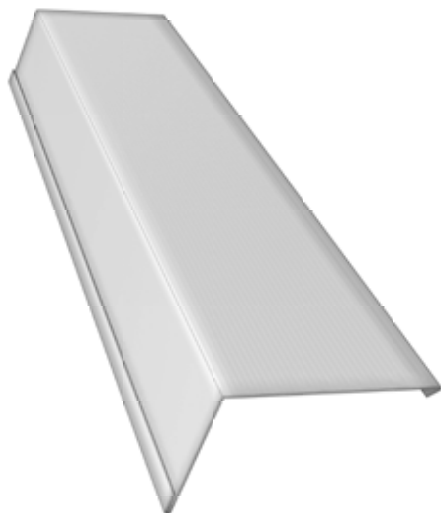



PREFA HRANATÝ SVOD

PREFA
HRANATÝ
SVOD

ELEGANTNÍ
DESIGN

SKRYTÉ
UPEVNĚNÍ

VELKÝ
VÝBĚR
BAREV

MASIVNÍ
PROVEDENÍ
1,6 mm
SÍLA MATERIÁLU

HRANATÝ PRAKTICKÝ PĚKNÝ

INOVACE V ODVODŇOVACÍM SYSTÉMU
PRO MODERNÍ ARCHITEKTURU

WWW.PREFA.COM



PREFA SIDING.X

NOVÝ SIDING.X

NOVÝ DESIGN
NEZAMĚNITELNÉHO CHARAKTERU

PREFA FASÁDNÍ SYSTÉMY – SIDING.X

NÁZEV VÝROBKU	STANDARDNÍ STAVEBNÍ ŠÍŘKA A TLOUŠŤKA MATERIÁLU	BARVA	CENA/m ² U STANDARDNÍ ŠÍŘKY	SVITKY PRO DOKONČOVACÍ PRÁCE HLADKÉ	
PREFA SIDING.X  s přiznanou spárou, na speciální objednávku i bez spáry	200 × 1,0 mm hladký s X zlomy	P.10 antracitová P.10 tmavě hnědá P.10 světle šedá	Kč 1.100,00	1.200 × 1,0 mm, 30 kg svitky	
		P.10 mechově zelená P.10 oříšková P.10 tmavě červená		1.100 × 1,0 mm, 30 kg svitky	
P.10 prefa bílá P.10 černá		1.200 × 1,0 mm, 30 kg svitky			
P.10 cihlově červená		1.100 × 1,0 mm, 30 kg svitky			
bronzová slonová kost kouřově šedá čistě bílá rubínová černošedá stříbrná metalíza patina šedá P.10 žíhaná hnědá P.10 písková P.10 břidlicová		1.200 × 1,0 mm, 30 kg svitky			
300 × 1,0 mm a 400 × 1,0 mm hladký s X zlomy montáž s PREFA klipsem (více viz str. 34)		P.10 antracitová P.10 tmavě hnědá P.10 světle šedá		Kč 1.100,00	1.200 × 1,0 mm, 30 kg svitky
		P.10 mechově zelená P.10 oříšková P.10 tmavě červená			1.100 × 1,0 mm, 30 kg svitky
		P.10 prefa bílá P.10 černá			1.200 × 1,0 mm, 30 kg svitky
	P.10 cihlově červená	1.100 × 1,0 mm, 30 kg svitky			
	bronzová slonová kost kouřově šedá čistě bílá rubínová černošedá stříbrná metalíza patina šedá P.10 žíhaná hnědá P.10 písková P.10 břidlicová	1.200 × 1,0 mm, 30 kg svitky			

VŠEOBECNÉ INFORMACE:

- ! barvený legovaný hliník
- ! cca 3,30–4,30 kg/m² v závislosti na šířce a tloušťce materiálu
- ! výroba dle kusovníků
- ! délková tolerance ±2 mm
- ! dodací lhůta pro Siding.X a svitky pro dokončovací práce (hladké): 12–15 pracovních dní
- ! stávající barvy nejsou určeny k dodatečným nátěrům
- ! dodatečné dodávky se mohou lehce barevně odlišovat
- ! zkoušky dle EN 13501 a ÖNORM B 3800-5
- ! příplatek za minimální množství pod 8 m²: **Kč 1.360,- netto**
- ! třací nýty vhodné k PREFA doplňkovým fasádním svitkům viz str. 34

PROVEDENÍ:

- ! s nebo bez přiznané spáry, spára je 15 mm široká, 7 mm hluboká
- ! při pokládce s PREFA spárou je nutné použít Siding.X s ohraněním (ohranění 11 mm, ±1 mm)
- ! možné délky od 500 do 2.500 mm
- ! nestandardní šířka (od 120 do 400 mm) na zvláštní objednávku za příplatek
- ! nosný rošt musí být v rovině s tolerancí ±1,5 mm při délce 3 m

PREFA FASÁDNÍ SYSTÉM – SIDING.X – PŘÍSLUŠENSTVÍ

NÁZEV VÝROBKU	ROZMĚR	MJ	CENA STANDARDNÍCH PREFA SIDING.X BAREV	CENA BAREV NA PŘÁNÍ	BALENÍ
	200	1 ks	Kč 54,60	Kč 69,00	—
	300	1 ks	—	Kč 71,30	—
	400	1 ks	—	Kč 74,30	—

povrch hladký, barvený, šířka spáry 15 mm, pro SIDING.X šířek 200 mm, 300 mm a 400 mm, s příznanou spárou, **maximální délka Sidings 2.500 mm**,
 Dodací lhůta: 10 pracovních dní. Spára 300 a spára.400 pouze práškově lakovaná

		1 ks	Kč 7,50	—	ks
---	--	------	----------------	---	----

z nerezové oceli. Spotřeba 6–9 ks/m² dle stavební šířky a statického výpočtu

	pro tloušťku materiálu 1,0 mm	1 ks	Kč 765,00	—	1 ks
	pro tloušťku materiálu 1,2 mm	1 ks	Kč 765,00	—	1 ks

z nerezové oceli.

	4,8 × 19 hlava 12 mm	1 ks	Kč 9,90		250 ks
--	-------------------------	------	----------------	--	--------

k upevnění SIDING na hliníkový rošt (L nebo T profil). Šroub Super Saphir JT3-FR-2H-4,8 × 19 vč. 1 ks bitu T25 W-1/4" × 25. Spotřeba 6–8 ks/m².

	4,9 × 38 hlava 12 mm	1 ks	Kč 6,50		250 ks
---	-------------------------	------	----------------	--	--------

k upevnění SIDING na dřevěný rošt. Speciální vrut JA3-LT-4,9 × 38 vč. 1 ks bitu T20 W-1/4" × 25. Spotřeba 6–8 ks/m².



	Ø 30 mm	1 ks	Kč 15,60		—
---	---------	------	-----------------	--	---

z legovaného hliníku. K zarkytí fixačních bodů lešení a drobných oprav.

	skupina A		skupina B		
	4 × 10 mm	1 ks	Kč 3,20	Kč 3,80	
	4 × 10 mm	1 ks	Kč 2,70*	Kč 3,30*	—

z hliníku, s nerez trnem. Rozsah spojování 1-6mm. *cena od 1000 ks.

PREFA FASÁDNÍ SYSTÉMY – SIDING

NÁZEV VÝROBKU	STANDARDNÍ STAVEBNÍ ŠÍŘKA A TLOUŠŤKA MATERIÁLU	BARVA	CENA/m ² U STANDARDNÍ ŠÍŘKY	SVITKY PRO DOKONČOVACÍ PRÁCE HLADKÉ
 s příznanou spárou	138 × 0,7 mm hladký, stucco, linkovaný	P.10 antracitová P.10 tmavě hnědá P.10 světle šedá P.10 mechově zelená P.10 oříšková P.10 tmavě červená P.10 prefa bílá P.10 černá P.10 cihlově červená	Kč 850,00	1.000 × 0,7 mm, 60 kg svitky
	138 × 0,7 mm stucco, linkovaný	slonová kost stříbrná metalíza	Kč 850,00	708 × 0,7 mm, 30 kg svitky 1.000 × 0,7 mm, 60 kg svitky
 bez příznané spáry	138 × 0,7 mm hladký, stucco, linkovaný	patina šedá P.10 žíhaná hnědá P.10 písková P.10 břidlicová	Kč 850,00	1.000 × 0,7 mm, 60 kg svitky 708 × 0,7 mm, 30 kg svitky 708 × 0,7 mm, 30 kg svitky 1.000 × 0,7 mm, 60 kg svitky
	138 × 0,7 mm hladký	tmavé dřevo	Kč 850,00	708 × 0,7 mm, 30 kg svitky
	200 × 1,0 mm hladký, stucco, linkovaný	P.10 antracitová P.10 tmavě hnědá P.10 světle šedá	Kč 890,00	1.200 × 1,0 mm, 30 kg svitky
		P.10 mechově zelená P.10 oříšková P.10 tmavě červená		1.100 × 1,0 mm, 30 kg svitky
		P.10 prefa bílá P.10 černá		1.200 × 1,0 mm, 30 kg svitky
		P.10 cihlově červená		1.100 × 1,0 mm, 30 kg svitky
	200 × 1,0 mm hladký, stucco, linkovaný	bronzová slonová kost kouřově šedá čistě bílá rubínově červená černošedá stříbrná metalíza	Kč 890,00	1.200 × 1,0 mm, 30 kg svitky
		patina šedá P.10 žíhaná hnědá P.10 písková P.10 břidlicová		1.200 × 1,0 mm, 30 kg svitky
	200 × 1,0 mm hladký	tmavé dřevo světlé dřevo	Kč 890,00	1.200 × 1,0 mm, 30 kg svitky
	300 × 1,2 mm hladký	P.10 antracitová P.10 tmavě hnědá P.10 světle šedá P.10 černá P.10 břidlicová stříbrná metalíza	Kč 970,00	1.200 × 1,2 mm
	400 × 1,2 hladký montáž s PREFA klipsem (více viz str. 34)	P.10 antracitová P.10 tmavě hnědá P.10 světle šedá P.10 černá P.10 břidlicová	Kč 970,00	1.200 × 1,2 mm
	138 × 0,7 mm stucco	barevné lakování dle RAL	Kč 1.287,80	—
	200 × 1,0 mm hladký, stucco	do 3.000 mm. s výjimkou světélkujících a metalických barev.	Kč 1.432,20	—
	300 × 1,2 mm hladký		Kč 1.617,00	—

VŠEOBECNÉ INFORMACE:

- ! barvený legovaný hliník
- ! cca 3,30–4,30 kg/m² v závislosti na šířce a tloušťce materiálu
- ! výroba dle kusovníků
- ! délková tolerance ±2 mm
- ! dodací lhůta pro SIDING a svitky pro dokončovací práce (stucco a tloušťka 1,2 mm): 5–10 pracovních dní
- ! stávající barvy nejsou určeny k dodatečným nátěrům
- ! dodatečné dodávky se mohou lehce barevně odlišovat
- ! zkoušky dle EN 13501 a ÖNORM B 3800-5
- ! příplatek za minimální množství pod 8 m²: **Kč 1.360,- netto**
- ! trhací nýty vhodné k PREFA doplňkovým fasádním svitkům viz str. 34

PROVEDENÍ:

- ! s nebo bez příznané spáry, spára je 15 mm široká, 7 mm hluboká
- ! při pokládce s PREFA spárou je nutné použít Siding (max. délka 2.500 mm) s ohraněním (ohranění 11 mm, ±1 mm)
- ! možné délky od 500 do 6.200 mm
- ! u barev na přání možné délky od 500 do 3.000 mm na poptání
- ! díly dle barev na přání se dají ohranit jen podmíněně
- ! nestandardní šířka (od 120 do 400 mm) na zvláštní objednávku za příplatek
- ! zvláštní provedení nutno popat
- ! nosný rošt musí být v rovině s tolerancí ±1,5 mm

PREFA FASÁDNÍ SYSTÉM – SIDING – PŘÍSLUŠENSTVÍ

NÁZEV VÝROBKU	ROZMĚR	MJ	CENA STANDARDNÍCH PREFA SIDING BAREV	CENA BAREV NA PŘÁNÍ	BALENÍ
PREFA SPÁRA 	138	1 ks	Kč 51,60	Kč 66,50	—
	200	1 ks	Kč 54,60	Kč 69,00	—
	300	1 ks	Kč 57,60	Kč 71,30	—
	400	1 ks	Kč 60,60	Kč 74,30	—

povrch hladký, barvený, šířka spáry 15 mm, pro SIDING šířek 138 mm, 200 mm a 300 mm, s příznanou spárou, **maximální délka SIDING 2.500 mm**.
 Dodací lhůta: 10 pracovních dní. Spára 138 a spára 300 pouze práškově lakovaná.

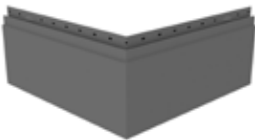
PREFA ROHOVÝ SIDING 	138 × 0,7 mm	1 ks	Kč 275,70	cena na vyžádání	—
	138 × 0,7 mm	1 ks	Kč 305,00	P.10 břidlicová, P.10 písková, P. 10 žíhaná hnědá	—
	200 × 1,0 mm	1 ks	Kč 376,40	cena na vyžádání	—
	200 × 1,0 mm	1 ks	Kč 388,10	P.10 břidlicová, P.10 písková, P. 10 žíhaná hnědá	—

z barveného legovaného hliníku. Délka obou stran 500 mm (vnitřní rozměr), 521 mm (vnější rozměr). Práškově lakování na zakázku.

PREFA SPOJKA OKAPNIC 	l = 150 mm	1 ks	Kč 41,10 P.10 antracitová	—	1 ks
--	------------	------	----------------------------------	---	------

ze vzorovaného hliníku, PREFA vlnitý příčný profil 5 mm, pro okapnice PREFA. Dodací lhůta do 10 pracovních dní.

ŠROUB DO HLINÍKOVÉHO ROŠTU 	4,8 × 19 hlava 12 mm	1 ks	Kč 9,10		250 ks
--	-------------------------	------	----------------	--	--------

k upevnění SIDING na hliníkový rošt (L nebo T profil). Šroub Super Saphir JT3-FR-2H-4,8 × 19 vč. 1 ks bitu T25 W-1/4" × 25. Spotřeba 6–9 ks/m².

VRUT DO DŘEVĚNÉHO ROŠTU 	4,9 × 38 hlava 12 mm	1 ks	Kč 6,50		250 ks
---	-------------------------	------	----------------	--	--------

k upevnění SIDING na dřevěný rošt. Speciální vrut JA3-LT-4,9 × 38 vč. 1 ks bitu T20 W-1/4" × 25. Spotřeba 6–9 ks/m².

PREFA MONTÁŽNÍ KRYTKA 	Ø 30 mm	1 ks	Kč 15,60		—
---	---------	------	-----------------	--	---

z legovaného hliníku. K zakrytí fixačních bodů lešení a drobných oprav.

PREFA TRHACÍ NÝTY K DOPLŇKOVÝM FASÁDNÍM SVITKŮM PRO SIDING 	skupina A antracitová, tmavě hnědá, světle šedá, tmavé dřevo, mechově zelená, oříšková, tmavě červená, prefa bílá, černá, stříbrná metalíza, cihlově červená skupina B bronzová, slonová kost, světlé dřevo, patina šedá, kouřově šedá, žíhaná hnědá, rubínově červená, písková, černošedá, břidlicová				
		skupina A	skupina B		
	4 × 9,5 mm	1 ks	Kč 3,20	Kč 3,80	—
4 × 9,5 mm	1 ks	Kč 2,70*	Kč 3,30*	—	

z hliníku, s nerez trnem. Rozsah spojování 1-6 mm. *cena od 1000 ks.

PREFA OKAPNICE

d = 2.500 mm
 1 bm standardní barva **Kč 126,00**
 1 bm barva na přání **Kč 191,50**

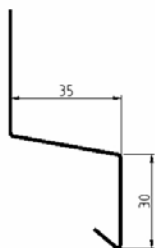

PREFA UKONČOVACÍ PROFIL PERFOROVANÝ

d = 2.500 mm
 1 bm standardní barva **Kč 220,50**
 1 bm barva na přání **Kč 220,50**

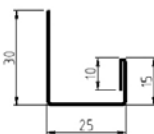

PREFA UKONČOVACÍ PROFIL PRO SIDING

d = 2.500 mm
 1 bm standardní barva **Kč 134,20**
 1 bm barva na přání **Kč 178,90**

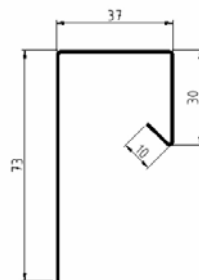

PREFA PŘÍPONKA OSTĚNÍ

d = 2.000 mm
 1 bm standardní barva **Kč 145,70**
 1 bm barva na přání **Kč 191,50**

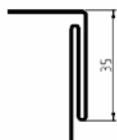

PREFA STARTOVACÍ PROFIL

d = 2.000 mm
 1 bm standardní barva **Kč 145,70**
 1 bm barva na přání **Kč 191,50**

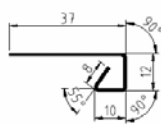

PREFA ROH VNĚJŠÍ

d = 2.500 mm
 1 bm standardní barva **Kč 135,30**
 1 bm barva na přání **Kč 178,90**

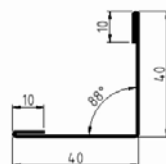

PREFA PROFIL OSTĚNÍ

d = 2.500 mm
 1 bm standardní barva **Kč 322,50**
 1 bm barva na přání **Kč 452,60**

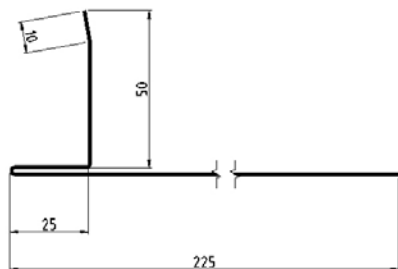

PREFA ZAKRÝVACÍ PROFIL

d = 2.500 mm
 1 bm standardní barva **Kč 146,70**
 1 bm barva na přání **Kč 192,50**

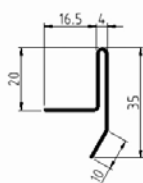

PREFA ROH VNĚJŠÍ 2-DÍLNÝ

d = 2.000 mm
 1 bm standardní barva **Kč 317,30**
 1 bm barva na přání **Kč 437,00**

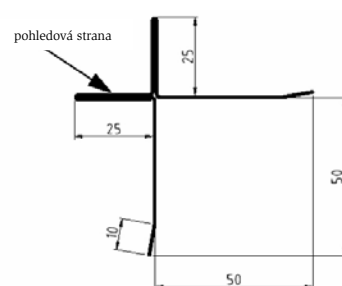

PREFA DĚLÍCÍ PROFIL

d = 2.000 mm
 1 bm standardní barva **Kč 317,30**
 1 bm barva na přání **Kč 437,00**

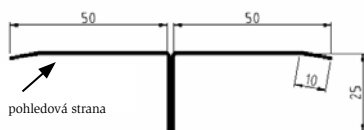

PREFA VNITŘNÍ ROH

d = 2.000 mm
 1 bm standardní barva **Kč 317,30**
 1 bm barva na přání **Kč 437,00**

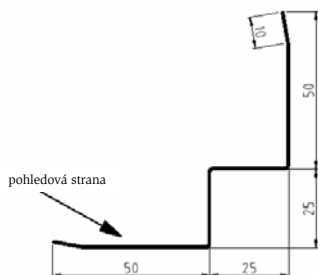

PREFA SOKLOVÝ PROFIL

d = 2.500 mm
 1 bm standardní barva **Kč 218,50**
 1 bm barva na přání **Kč 287,10**

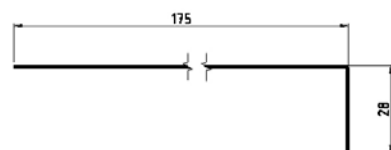

z barveného legovaného hliníku. Pro hliníkový fasádní systém PREFA SIDING. Dodací lhůta - 10 pracovních dní.

PREFA FASÁDNÍ SYSTÉMY - KOMPOZITNÍ DESKA

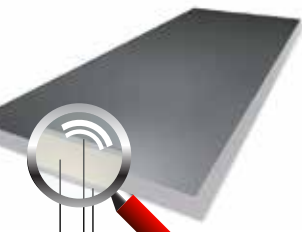
NÁZEV VÝROBKU	MINIMÁLNÍ MNOŽSTVÍ	ROZMĚRY	BARVY	DOPLŇKOVÝ SVITKOVÝ PLECH - HLADKÝ	
HLINÍKOVÁ KOMPOZITNÍ DESKA 	od 6 m ² standardní barvy	šířka: 1.500 mm délka: 4.010 mm (rozměry neopracované desky)	kartáčovaný hliník (H 9103 S)	—	
			antracitová matná (A 7116 M)	1.200 × 1,00 mm	30 kg svitek
			bronzová (A 8106 S)	1.200 × 1,00 mm	30 kg svitek
			kouřově šedá (E 9107 S)	1.200 × 1,00 mm	30 kg svitek
			čistě bílá (A 9110 S)	1.200 × 1,00 mm	30 kg svitek
			rubínově červená (A 3103 S)	1.200 × 1,00 mm	30 kg svitek
			černošedá (L 7118 M)	1.200 × 1,00 mm	30 kg svitek
			stříbrná metalíza (E 9106 S)	1.200 × 1,00 mm	30 kg svitek
			tmavé titánium (E 8108 S)	1.200 × 1,00 mm	30 kg svitek

Ostatní barvy, rozměry a minimální množství odběru na poptání.

CNC OPRACOVÁNÍ NA VYŽÁDÁNÍ

možnosti zpracování:



FRÉZOVÁNÍ KONTUR **FRÉZOVÁNÍ RÝH** **VRTÁNÍ** **ŘEZÁNÍ**



ZAKRUŽOVÁNÍ

VŠEOBECNÉ INFORMACE:

! desky z barveného legovaného hliníku (7,5 kg/m²) s FR-jádrem (B-s1,d0).

! připevnění: dřevěná spodní konstrukce: šroubování, lepení
hliníková spodní konstrukce: nýtování, lepení

! při montáži zohlednit tolerance

! při formátování zohlednit 5 mm na každé straně (šířka 1.500 mm; délka 4.010 mm = čistý formát)

! přírázka za minimální množství pod 12 m²: Kč 4.000,-

! zkoušky dle EN 13501 a ÖNORM B3800-5

! dodržovat PREFA montážní pokyny

! PREFA kompozitní desky nejsou standardním zbožím, není proto možné je vracet

! A2-jádro na poptání (vyšší váha)

NÁZEV VÝROBKU	ROZMĚRY	MJ	BALENÍ
---------------	---------	----	--------

PREFA HORIZONTÁLNÍ SPÁRA PRO KOMPOZITNÍ DESKU

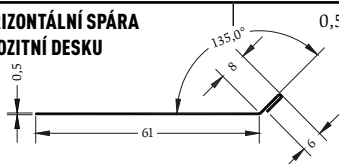

Kč 62,50 stříbrná metalíza, kouřově šedá, čistě bílá, antracitová matná, bronzová

z barevného legovaného hliníku. Ostatní barvy na poptání.

PREFA VERTIKÁLNÍ SPÁRA PRO KOMPOZITNÍ DESKU

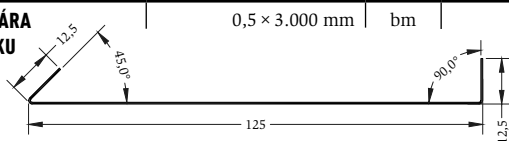

Kč 92,30 stříbrná metalíza, kouřově šedá, čistě bílá, antracitová matná, bronzová

z barevného legovaného hliníku. Ostatní barvy na poptání.

PRODUKTY PRO PŘIPEVNĚNÍ NA KOVOVÉ SPODNÍ KONSTRUKCE

PREFA FASÁDNÍ NÝT KOMPOZITNÍ DESKA - AL SPODNÍ KONSTRUKCE



5 × 14 mm
hlava 16 mm

1 ks

Kč 6,70 kartáčovaný hliník, antracitová matná, bronzová, kouřově šedá, čistě bílá, rubínová, černošedá, stříbrná metalíza, tmavé titánium

250 ks

z hliníku s nerezovým trnem, k upevnění kompozitních desek o tloušce 4 mm, rozsah spojování 5,5-9,0 mm.

Balení: 500 ks/balení. Lakování hlaviček na jiné barvy od min. 1000 ks, **Kč 7,80/ks**. Dodací lhůta cca 3 týdny.

PREFA FIXOVACÍ VLOŽKA PRO PEVNÝ BOD



∅ 9,5 × ∅ 5,1 mm

1 ks

Kč 3,90

100 ks

k redukci vyvrtané díry ∅ 9,5 mm na ∅ 5,1 mm.

PREFA PLOCHÁ NÝTOVACÍ ŠPIČKA PRO PREFA KOMPOZITNÍ DESKY



—

1 ks

Kč 1.123,00

1 ks

pro opracování PREFA kompozitních desek, šroubovací nástavec M10 × 1 pro hlavu K 16 mm, vnější průměr 49 mm.

JEDNORUČNÍ PÉROVÝ VRTACÍ PŘÍPRAVEK



—

1 ks

Kč 2.548,00

1 ks

dvoustupňový, pro opracování PREFA kompozitních desek. Průměr otvoru v PREFA kompozitní desce 9,5 mm / spodní konstrukce 5,1 mm.

SPECIÁLNÍ VRTÁK PRO SPODNÍ KONSTRUKCE



∅ 5,1 × 85 mm

1 ks

Kč 98,80

1 ks

k předvrtání kovové spodní konstrukce. Použitelný také jako náhradní vrták jednoručního pérového vrtacího přípravku.

PŘÍPRAVEK PRO PŘEDVRTÁNÍ KOTVÍCÍCH OTVORŮ



∅ 9,5/5,1 mm















1 ks

Kč 1.159,70









1 ks

pro připevnění PREFA kompozitních desek. Průměr otvoru v kompozitní desce 9,5 mm / spodní konstrukce 5,1 mm.

PRODUKTY PRO PŘIPEVNĚNÍ NA DŘEVĚNÉ SPODNÍ KONSTRUKCE

NÁZEV VÝROBKU	ROZMĚRY	MJ		BALENÍ
PREFA FASÁDNÍ VRUT KOMPOZITNÍ DESKA - DŘEVĚNÁ SPODNÍ KONSTRUKCE 	4,8 × 30 mm hlava 16 mm	1 ks	Kč 8,70 (kartáčovaný hliník, antracitová matná, bronzová, kouřově šedá, čistě bílá, rubínová, černošedá, stříbrná metalíza, tmavé titanium)	250 ks
vč. FA-ZE-D-těsnící podložky Ø 14 × 4 mm, připevňovací vrut pro kompozitní desky na dřevěnou spodní konstrukci. Ostatní barvy od 1.000 ks, Kč 10,80/ks - dodací lhůta: cca 3 týdny.				
FA-ZE-D-TĚSNÍCÍ PODLOŽKA 	Ø 14 × 4 mm	1 ks	Kč 2,10 netto	250 ks
k vycentrování a utěsnění kotvícího vrutu na dřevěné spodní konstrukce.				
EPDM-FUGENBAND 	70 × 0,75 mm 135 × 0,75 mm	1 bm 1 bm	Kč 34,20 netto Kč 62,20 netto	25 m v roli
pro podložení spár kompozitních desek na dřevěné spodní konstrukci, pouze v rolích 25 m, jednostranně lepicí.				
PREFA FIXOVACÍ VLOŽKA PRO PEVNÝ BOD 	Ø 8,5 × Ø 5,1 mm	1 ks	Kč 3,90 netto	100 ks
k redukci vyvrtané díry Ø 8,5 mm na Ø 5,1 mm.				
SPECIÁLNÍ VRTÁK PRO SPODNÍ KONSTRUKCE 	DIN 338 Ø 3,3 mm	1 ks	Kč 94,70 netto	1 ks
k předvrtání dřevěných spodních konstrukcí.				
PŘÍPRAVEK PRO PŘEDVRTÁNÍ KOTVÍCÍCH OTVORŮ 	Ø 9,5/3,3 mm	1 ks	Kč 1.159,70 netto	1 ks
pro připevnění PREFA kompozitních desek. Průměr otvoru v kompozitní desce 9,5 mm / spodní konstrukce 3,3 mm.				
PRODUKTY PRO ZPRACOVÁNÍ PREFA KOMPOZITNÍCH DESEK				
90° FRÉZA 	—	1 ks	Kč 2.319,10 netto	1 ks
pro opracování PREFA kompozitních desek.				
135° FRÉZA 	—	1 ks	Kč 3.791,90 netto	1 ks
pro opracování PREFA kompozitních desek.				
STUPŇOVÝ VRTÁK 	Ø 5,1 na Ø 9,5 mm	1 ks	Kč 562,80 netto	1 ks
pro opracování PREFA kompozitních desek. Průměr otvoru v PREFA kompozitní desce 9,5 mm / spodní konstrukce 5,1 mm.				
PREFA HLOUBKOVÝ DORAZ PRO STUPŇOVÝ VRTÁK 	Ø 9,5 × Ø 5,1 mm	1 ks	Kč 401,60 netto	1 ks
pro vymezení hloubky vrtání stupňovým vrtákem.				
RUKOJĚT 	—	1 ks	Kč 292,30 netto	1 ks
typ S/E, pro přímé vložení strhávače hran Ø 3,2 mm, pro opracování PREFA kompozitních desek.				
STRHÁVAČ HRAN 	—	10 ks	Kč 851,10 netto	10 ks
S10/E100, Ø 3,2 mm, pro opracování PREFA kompozitních desek.				
PREFA VYŘEZÁVAČ FÓLIE 	Ø 5,1 mm Ø 9,5 mm	1 ks 1 ks	Kč 1.271,30 netto Kč 1.271,30 netto	1 ks 1 ks
pro pevný bod Ø 5,1 mm a posuvný bod Ø 9,5 mm.				
MONTÁŽNÍ POMŮCKA PRO PREFA KOMPOZITNÍ DESKU 	8 mm 10 mm	1 ks 1 ks	Kč 514,00 netto Kč 514,00 netto	1 ks 1 ks
pro jednotnou šířku spár 8 nebo 10 mm v podélném i příčném směru. Doporučené minimální množství 3 ks.				
PŘÍSAVKA A MATKA	—	1 ks	Kč 26,00 netto	1 ks
Náhradní díl k montážní pomůcce pro PREFA kompozitní desku.				

PREFA FASÁDNÍ SYSTÉMY – MALOFORMÁT

NÁZEV VÝROBKU	ROZMĚRY	MJ	01 P.10 TMAVĚ HNĚDÁ 02 P.10 ANTRACITOVÁ 03 P.10 ČERNÁ	04 P.10 CIHLOVĚ ČERVENÁ 05 P.10 TMAVĚ ČERVENÁ 06 P.10 MECHOVĚ ZELENÁ	07 P.10 SVĚTLE ŠEDÁ 11 P.10 OŘÍŠKOVÁ 43 P.10 BŘIDLICOVÁ	13 PŘÍRODNÍ HLINÍK	BALENÍ
PREFA FASÁDNÍ ŠINDEL STUCCO 	420 × 240 mm 1 m ² = 10 ks = 2,50 kg	1 m ²		Kč 635,00			10 m ²
z barveného legovaného hliníku, vč. příponky a vroubkového hřebíku (2,8/25), ochranná známka č. 32661. Hladké provedení a provedení bez ražby loga - dod. lhůta cca 10 dní. Přírodní hliník na poptání. Svitkové plechy viz str. 18.							
PREFA FASÁDNÍ ŠINDEL XL STUCCO 	840 × 240 mm 1 m ² = 5 ks = 2,40 kg	1 m ²		Kč 1.080,00			2 m ²
z barveného legovaného hliníku, vč. příponek a vroubkovaných hřebíků (2,8/25). Hladké provedení a provedení bez ražby loga - dod. lhůta cca 15 dní. Přírodní hliník na poptání.							
PREFA FASÁDNÍ PANEL FX.12 VELKÝ HLADKÝ 	1.400 × 420 mm 1 m ² = 1,7 ks = 2,40 kg	1 m ²		Kč 950,00 Kč 950,00 P.10 písková, P.10 žíhaná hnědá			11,76 m ² = 20 ks v kartonu
z barveného legovaného hliníku. Průmyslový vzor 12481. Včetně upevňovacího materiálu (vroubkované hřebíky 2,8/25). Barvy P.10 cihlově červená, P.10 mechově zelená, P.10 oříšková, P.10 žíhaná hnědá, P.10 písková, stříbrná metalíza, slonová kost, P.10 prefa bílá a přírodní hliník - na poptání. Svitkové plechy viz str. 18.							
PREFA FASÁDNÍ PANEL FX.12 MALÝ HLADKÝ 	700 × 420 mm 1 m ² = 3,4 ks = 2,50 kg	1 m ²		Kč 950,00			8,24 m ² = 28 ks v kartonu
z barveného legovaného hliníku. Průmyslový vzor 12481. Včetně upevňovacího materiálu (vroubkované hřebíky 2,8/25). Barvy P.10 cihlově červená, P.10 mechově zelená, P.10 oříšková, P.10 žíhaná hnědá, P.10 písková, stříbrná metalíza, slonová kost, P.10 prefa bílá a přírodní hliník - na poptání. Svitkové plechy viz str. 18.							
PREFA FASÁDNÍ ŠABLONA 20 × 20 STUCCO 	200 × 200 mm (délka hrany) 1 m ² = 25 ks = 2,80 kg	1 m ²		Kč 703,00 Kč 793,00 P.10 břidlicová			4 m ²
z barveného legovaného hliníku. Bez zpevňovacího prolisu (signy) a upevňovacího materiálu. V barvách P.10 zinkově šedá, P.10 prefa bílá, stříbrná metalíza a v hladkém provedení - dodací lhůta cca 10 - 15 dní. Přírodní hliník na poptání. Svitkové plechy viz str. 18.							
PREFA STARTOVACÍ ŠABLONA PRO MALOU FASÁDNÍ ŠABLONU 20 × 20 STUCCO 	3,2 ks/bm	1 ks		Kč 71,90			100 ks
z barveného legovaného hliníku. V barvách P.10 zinkově šedá, P.10 prefa bílá, stříbrná metalíza a v hladkém provedení - dodací lhůta cca 10 - 15 dní. Přírodní hliník na poptání.							
PREFA FASÁDNÍ ŠABLONY 29 × 29 STUCCO 	290 × 290 mm (délka hrany) 1 m ² = 12 ks = 2,60 kg	1 m ²		Kč 635,00			10 m ²
z barveného legovaného hliníku, vč. příponek a vroubkovaných hřebíků (2,8/30). Bez zpevňovacího prolisu a hladké provedení - dod. lhůta cca 10 dní. Přírodní hliník na poptání. Zakládací vzdálenost 450 mm. Svitkové plechy viz str. 18.							
PREFA STARTOVACÍ (OKAPOVÁ) FASÁDNÍ ŠABLONA 29 × 29 STUCCO 	2,2 ks/bm	1 ks		Kč 66,80			100 ks
z barveného legovaného hliníku. Hladké provedení - dod. lhůta cca 10 dní. Přírodní hliník na poptání.							
PREFA UKONČOVACÍ (HŘEBENOVÁ) FASÁDNÍ ŠABLONA 29 × 29 STUCCO 	2,2 ks/bm	1 ks		Kč 66,80			100 ks
z barveného legovaného hliníku vč. příponek. Hladké provedení - dod. lhůta cca 10 dní. Přírodní hliník na poptání.							

PREFA FASÁDNÍ SYSTÉMY – MALOFORMÁT

NÁZEV VÝROBKU	ROZMĚRY	MJ	01 P.10 TMAVĚ HNĚDÁ 02 P.10 ANTRACITOVÁ 03 P.10 ČERNÁ	04 P.10 CIHLOVĚ ČERVENÁ 05 P.10 TMAVĚ ČERVENÁ 06 P.10 MECHOVĚ ZELENÁ	07 P.10 SVĚTLE ŠEDÁ 11 P.10 OŘÍŠKOVÁ 43 P.10 BŘIDLICOVÁ	13 PŘÍRODNÍ HLINÍK	BALENÍ
PREFA FASÁDNÍ ŠABLONA 44 × 44 STUCCO 	440 × 440 mm (šířka hrany) 1 m ² = 5,24 ks = 2,60 kg	1 m ²		Kč 685,00			8 m ² = 42 ks v kartonu

z barveného legovaného hliníku. Hladké provedení a bez zpevňovacího prolisu - dod. lhůta cca 10 dní. Přírodní hliník na poptání. Zakládací vzdálenost 675 mm. **Svitkové plechy viz str. 18.**

PREFA STARTOVACÍ ŠABLONA 44 × 44 STUCCO 	1,48 ks/bm	1 ks		Kč 141,50			40 ks
--	------------	------	--	------------------	--	--	-------

z barveného legovaného hliníku. Hladké provedení - dod. lhůta cca 10 dní. Přírodní hliník na poptání.

PREFA UKONČOVACÍ ŠABLONA 44 × 44 STUCCO 	1,48 ks/bm	1 ks		Kč 141,50			40 ks
--	------------	------	--	------------------	--	--	-------

z barveného legovaného hliníku. Hladké provedení - dod. lhůta cca 10 dní. Přírodní hliník na poptání.

PREFA PODKLADNÍ PÁS Z HLINÍKU PRO FALC. ŠABLONY, ŠINDELE A PANELE FX.12 A R.16 	1.800 × 158 × 1,00 mm	1 bm		Kč 130,40 , jen v hnědém provedení			—
--	--------------------------	------	--	---	--	--	---

z barveného legovaného hliníku. Předvrtané otvory, vč. vroubkovaných hřebíků (2,8/25).

PREFA PATENTOVANÁ PŘÍPONKA PRO FASÁDNÍ ŠINDEL A FASÁDNÍ ŠINDEL XL 	—	1 ks		Kč 1,10			840 ks
--	---	------	--	----------------	--	--	--------

z barveného legovaného hliníku. Potřeba cca 10 ks/m².

PREFA PATENTOVANÁ PŘÍPONKA PRO FASÁDNÍ ŠABLONY 29 × 29 	—	1 ks		Kč 2,10 antracitová			320 ks
---	---	------	--	----------------------------	--	--	--------

z barveného legovaného hliníku. Potřeba cca 12 ks/m².

PREFA VROUBKOVANÉ HŘEBÍKY 	hřebíky 2,8/25	1 kg		Kč 174,10			2,5 kg
	hřebíky 2,8/30	1 kg		Kč 174,10			2,5 kg
	hřebíky 2,8/40	1 kg		Kč 174,10			2,5 kg

pozinkované. Vroubkované hřebíky 2,8/25 = cca 570 ks/kg, vroubkované hřebíky 2,8/30 = cca 480 ks/kg, vroubkované hřebíky 2,8/40 = cca 380 ks/kg.

PREFA FASÁDNÍ SYSTÉMY – LISOVANÉ PROFILY

NÁZEV VÝROBKU

ROZMĚR

MJ

ELOXOVANÝ A6 CO

BARVENÝ
max. 3.000 mm

PŘÍRODNÍ HLINÍK

PREFA PROFILWELLE TYP: 10/47/2,00 mm	stavební šířka 140 mm	1 m ²	Kč 1.875,00	Kč 1.689,50 jednostranný Kč 1.885,30 oboustranný	Kč 1.236,20
--	-----------------------	------------------	--------------------	---	--------------------



VŠEOBECNÉ INFORMACE:

- ! z lisovaného legovaného hliníku
- ! ochranná známka č. 31230
- ! pro designové fasády
- ! kusové délky do max. 6.200 mm
- ! kusové délky u barveného provedení do max 3.000 mm
- ! **přirážka za podlimitní množství pod 8 m²: Kč 1.360,-**
- ! dodací lhůta na vyžádání

PROVEDENÍ:

- ! pokládka možná všemi směry
- ! upevnění na rošt není vidět
- ! zaoblení od 800 mm poloměru je možné - **přirážka Kč 450,00/m² netto**

PREFA PŘÍPONKA PRO PROFILWELLE	—	1 ks	—	—	Kč 9,70
---------------------------------------	---	------	---	---	----------------

z lisovaného legovaného hliníku. Pro připevnění Profilwelle, umožňující dilataci. Ochranná známka č. 31230. Doporučená spotřeba 6-8 ks/m².

PREFA ROHOVÝ PROFIL PRO PROFILWELLE	kusová délka 3.000 mm	1 bm	Kč 415,10	Kč 374,50	Kč 255,00
--	-----------------------	------	------------------	------------------	------------------

z lisovaného legovaného hliníku. Pro uzavření vnějších rohů, úhel upevnění 50/50/2,00 mm, viditelná plocha 33/33/2,00 mm, odstup 10,5 mm.

PREFA STARTOVACÍ PROFIL PRO PROFILWELLE	viditelná plocha 10 mm kusová délka 3.000 mm	1 bm	Kč 197,70	Kč 176,90	Kč 135,30
--	---	------	------------------	------------------	------------------

z lisovaného legovaného hliníku.

PREFA UKONČOVACÍ PROFIL PRO PROFILWELLE	viditelná plocha 40 mm kusová délka 3.000 mm	1 bm	Kč 197,70	Kč 176,90	Kč 135,30
--	---	------	------------------	------------------	------------------

z lisovaného legovaného hliníku. Použití je možné pouze s originálními příponkami pro Profilwelle.

PREFA BOČNÍ UKONČOVACÍ PROFIL PRO PROFILWELLE	d = 2.500 mm	1 bm	—	Kč 183,10	—
--	--------------	------	---	------------------	---

z lisovaného legovaného hliníku. Tl. materiálu 1,0 mm. Dodací lhůta do 14 pracovních dní.

PREFA ZACKENPROFIL TYP: 22/40/2,00 mm	stavební šířka 200 mm	1 m ²	Kč 2.091,00	Kč 1.888,10 jednostranný Kč 2.112,00 oboustranný	Kč 1.456,60
---	-----------------------	------------------	--------------------	---	--------------------



VŠEOBECNÉ INFORMACE:

- ! z lisovaného legovaného hliníku
- ! pro designové fasády
- ! kusové délky do max. 6.200 mm
- ! kusové délky u barveného provedení do max 3.000 mm
- ! **přirážka za podlimitní množství pod 8 m²: Kč 1.360,-**
- ! dodací lhůta na vyžádání

PROVEDENÍ:

- ! pokládka možná všemi směry
- ! upevnění na rošt není vidět

PREFA PŘÍPONKA PRO ZACKENPROFIL	—	1 ks	—	—	Kč 9,70
--	---	------	---	---	----------------

z lisovaného legovaného hliníku, pro připevnění Zackenprofilu, umožňující dilataci. Dodací lhůta na vyžádání. Ochranná známka č. 31230. Doporučená spotřeba 6-8 ks/m².

PREFA STARTOVACÍ PROFIL PRO ZACKENPROFIL	viditelná plocha 13 mm kusová délka 3.000 mm	1 bm	Kč 197,70	Kč 176,90	Kč 135,30
---	---	------	------------------	------------------	------------------

z lisovaného legovaného hliníku, dodací lhůta na vyžádání.

PŘIPEVŇOVACÍ ŠROUB LISOVANÝ PROFIL - AL SPODNÍ KONSTRUKCE	4,8 × 25 hlava 8 mm	1 ks	—	Kč 5,40	—
--	------------------------	------	---	----------------	---

připevňovací šroub pro lisované profily na Al spodní konstrukce. Saphir šroub JT4-ZT-4-4,8 × 25, 1 ks bit T25 W-1/4" × 25.

PREFA FASÁDNÍ SYSTÉMY – LISOVANÉ PROFILY

NÁZEV VÝROBKU

ROZMĚRY

MJ

PREFA WELLPROFIL TYP: W 18/76	1.068 × 6.000 × 0,70 mm	1 m ²	stříbrná metalíza, cena na vyžádání
	1.068 × 6.000 × 1,00 mm	1 m ²	



Standardní délka 6.000 mm skladem, zadní strana ochranný lak. Zvláštní rozměry a barvy od 500 m², na přání také s antikondenzačním nátěrem. Přírážka za podlimitní množství pod 8 m² **Kč 1.360,00.**

ŠROUB S PRYŽOVOU PODLOŽKOU WELLPROFIL – AL SPODNÍ KONSTRUKCE	4,8 × 19	1 ks	Kč 8,60
---	----------	------	----------------

šroub s pryžovou podložkou E11 pro vlnitý/trapézový plech na hliníkové rošty



k upevnění vlnitého plechu na Al rošt (L nebo T profil). Šroub Super Saphir JT3-FR-2H-4,8 × 19 + pryžová podložka, 1 ks bit T25 W-1/4" × 25.

PREFA PROTIPOVODŇOVÉ ZÁBRANY - MONTÁŽNÍ SYSTÉM

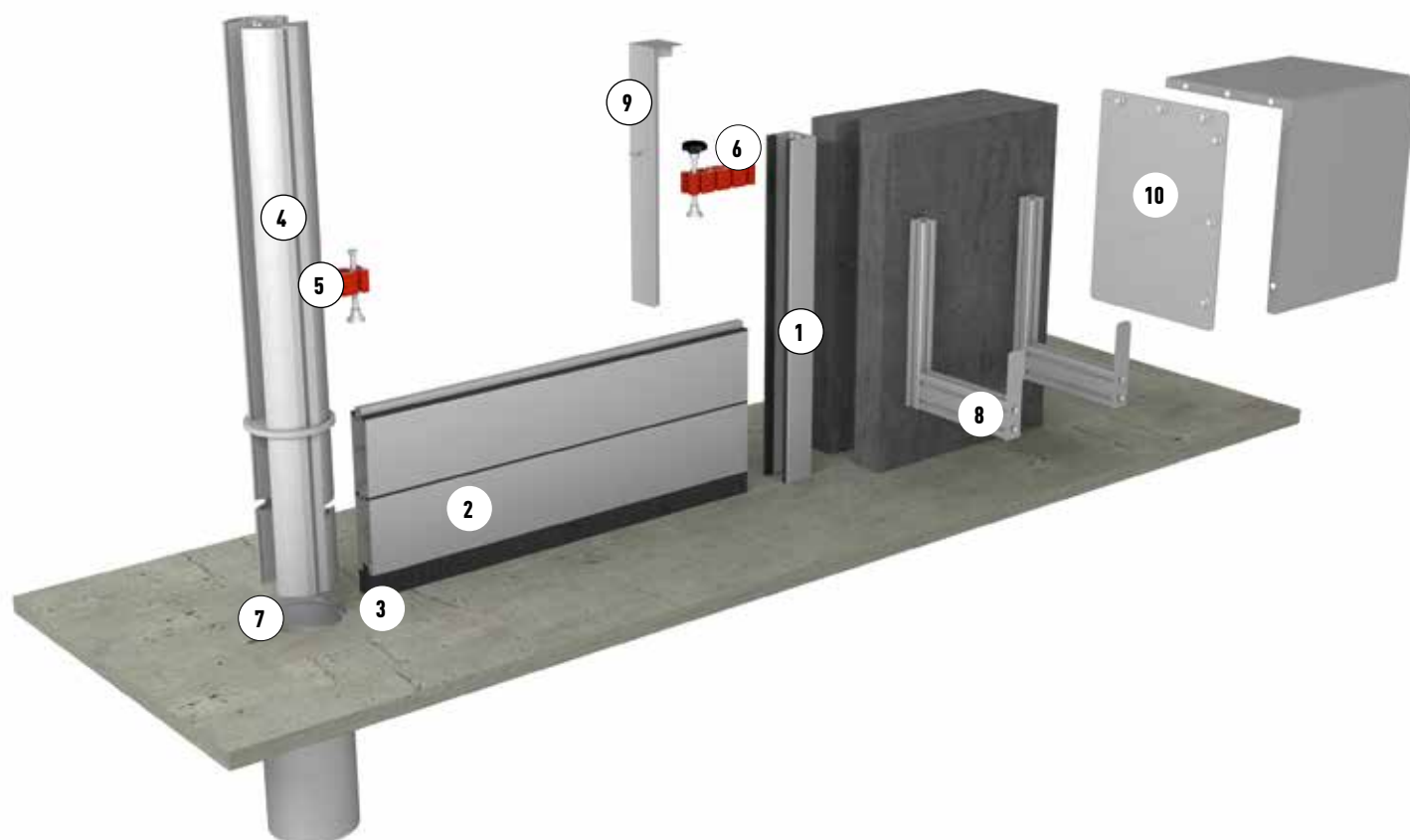

NÁZEV VÝROBKU

MJ

1 STĚNOVÝ PROFIL/STOJKA	1 ks	Dle umístění jako U nebo H profil, pevně kotven do, před nebo za ostění.
2 HRÁZNÍ BLOK	1 ks	Na obrázku označen spodní hrázní blok, který je spojen se spodním těsněním (označení 3). hrázní blok systém 50 systém 80 tloušťka 50 mm 80 mm hmotnost/m 4,1 kg /5,6 kg 7,78 kg výška 200 mm /150 mm 200 mm řal 15 mm 15 mm
3 SPODNÍ TĚSNĚNÍ	1 ks	Těsnění mezi spodním hrázním blokem a ložnou spárou.
4 MEZISLOUPEK/KRUHOVÝ PROFIL	1 ks	Pro použití jako mezisloupek ve větších areálech. průměr 140 mm /185 mm výška 1.350 / 1.750 / 2.150 mm pro systém 50 nebo 80 mm
5 NAPÍNÁK	1 ks	Pro stažení hrázních bloků k sobě.
6 NAPÍNÁK S RUKOJETÍ	1 ks	Pro stažení hrázních bloků bez nutnosti nářadí.
7 ZEMNÍ POUZDRO	1 ks	Pouzdro je zabetonované do základu a slouží pro ukotvení mezislopku.
8 STĚNOVÁ KONZOLE	1 ks	Pro uskladnění nepoužívaných hrázních bloků.
9 KRYTKA STOJKY ÚHLOVÁ	1 ks	Krytka stěnového profilu v době nepoužívání.
10 SKLADOVACÍ KRYT	1 ks	Pro zakrytí skladovaných hrázních bloků v exteriéru.

PREFA PROTIPOVODŇOVÉ ZÁBRANY – PŘÍKLADY POUŽITÍ

NÁZEV VÝROBKU

ROZMĚRY

MJ

PREFA PROTIPOVODŇOVÁ ZÁBRANA PŘÍKLAD POUŽITÍ U OBJEKTŮ	2.000 × 1.400 mm	—	Kč 43.248,00
---	------------------	---	---------------------



Mobilní protipovodňová stěna ze systémových hliníkových profilů, přírodní hliník, cena v lakované verzi dle RAL nebo NCS na vyžádání. Dodací lhůta na vyžádání. Příklad použití příslušenství - vstupní vrata, montáž před špaletu: 7 hrázních bloků, 2 H profily, 2 upevňovací kusy, potřebná těsnění.

PREFA PROTIPOVODŇOVÁ ZÁBRANA PŘÍKLAD POUŽITÍ V KRAJINĚ	2.500 × 600 mm	—	Kč 28.764,00
---	----------------	---	---------------------



Mobilní protipovodňová stěna ze systémových hliníkových profilů, přírodní hliník, cena v lakované verzi dle RAL nebo NCS na vyžádání. Dodací lhůta na vyžádání. Příklad použití příslušenství - ochrana v terénu, montáž zapuštěna do špalety či stěny otvoru: 3 hrázní bloky, 2 U profily, 2 upevňovací kusy, potřebná těsnění.

PREFA PROTIPOVODŇOVÁ ZÁBRANA PŘÍKLAD U OBJEKTŮ	2.700 × 1.200 mm	—	Kč 59.874,00
---	------------------	---	---------------------



Mobilní protipovodňová stěna ze systémových hliníkových profilů, přírodní hliník, cena v lakované verzi dle RAL nebo NCS na vyžádání. Dodací lhůta na vyžádání. Příklad použití příslušenství - vstup do sklepní garáže, montáž před špaletu: 9 hrázních bloků, 2 H profily, 2 upevňovací kusy, potřebná těsnění.

PREFA PROTIPOVODŇOVÁ ZÁBRANA PŘÍKLAD POUŽITÍ V TERÉNU	15.000 × 1.600 mm	—	Kč 292.026,00
--	-------------------	---	----------------------



Mobilní protipovodňová stěna ze systémových hliníkových profilů, přírodní hliník, cena v lakované verzi dle RAL nebo NCS na vyžádání. Dodací lhůta na vyžádání. Příklad použití příslušenství - ochrana v terénu, montáž zapuštěna do stěny a použití sloupků: pro pole 8 hrázních bloků, 4 zemní pouzdra, 4 sloupky, napojení na zeď 1x zvláštní konstrukce, 1 H profil, 10 upevňovacích kusů, potřebná těsnění.

PREFA ÚLOŽNÝ BOX NA ZÁBRANY O DÉLCE 2 M	—	—	Kč 33.150,00
--	---	---	---------------------



délka boxu 2,20 m; pro až 8 hrázních bloků.

Uvedené ceny jsou orientační.

Náklady na protipovodňový systém PREFA budou počítány na objekty individuálně a jsou odvislé od šířky, výšky a druhu upevnění.



PREFA Aluminiumprodukte s.r.o., K Zelenči 2883/14, 193 00 Praha 9 - Horní Počernice, www.prefa.com
ZAKÁZKOVÉ ODDĚLENÍ T 234 496 501, F 234 496 500, E office.cz@prefa.com

PREFA SOLAR - MONTÁŽNÍ SYSTÉM - PŘÍSLUŠENSTVÍ

NÁZEV VÝROBKU	ROZMĚRY	MJ		BALENÍ
PREFA MONTÁŽNÍ SYSTÉM PS.13	—	1 kWp	cena na vyžádání	—
	<p>Pro všechny střešní systémy PREFA. Průmyslový vzor č. 13266. PREFA Montážní systém PS.13 obsahuje: ! profilové lišty i pro regiony s vysokým zatížením sněhu a větru ! spojovací prvky pro střešní systémy PREFA (Sunny, Solarhalter, Variohalter...) ! modulové upevňovací prvky ! upevnění kabelů ! krytky a ostatní malé díly</p>			

NÁZEV VÝROBKU	ROZMĚRY	MJ	PŘÍRODNÍ HLINÍK	
PREFA SOLÁRNÍ DRŽÁK VARIO NA KROKVE	—	1 ks	Kč 414,10 Kč 496,20 - černý elox	6 ks
				

pro variabilní montáž na všechny maloformátové krytiny PREFA, vč. spojovacího a upevňovacího materiálu: 2 ks $\varnothing 8 \times 220$ (TX40), 2 ks $\varnothing 8 \times 120$ (TX40). Průmyslový vzor č. 13266. Určený výhradně k použití s PREFA profilovými lištami, nekompatibilní s jinými výrobky. Upozornění: krytka pouze v barvě P.10 antracitová. **DODÁVKY POUZE V UCELENÝCH BALENÍCH.**

PREFA SOLÁRNÍ DRŽÁK VARIO šroubované do min. bednění 30 mm	—	1 ks	Kč 414,10 Kč 496,20 - černý elox	6 ks
				

pro variabilní montáž na všechny maloformátové krytiny PREFA, vč. spojovacího a upevňovacího materiálu: 6 ks vrutů se zápustnou hlavou A2 $\varnothing 5 \times 40$ (TX25), nutno zohlednit statickou únosnost. Průmyslový vzor č. 13266. Určený výhradně k použití s PREFA profilovými lištami, nekompatibilní s jinými výrobky. Upozornění: krytka pouze v barvě P.10 antracitová. **DODÁVKY POUZE V UCELENÝCH BALENÍCH.**

PREFA SOLÁRNÍ DRŽÁK FIX NA KROKVE	—	1 ks	Kč 396,40 Kč 467,20 - černý elox	6 ks
				

pro plochou montáž na všechny maloformátové krytiny PREFA, vč. spojovacího a upevňovacího materiálu: 2 ks $\varnothing 8 \times 220$ (TX40), 2 ks $\varnothing 8 \times 120$ (TX40). Průmyslový vzor č. 13266. Určený výhradně k použití s PREFA profilovými lištami, nekompatibilní s jinými výrobky. Upozornění: krytka pouze v barvě P.10 antracitová. **DODÁVKY POUZE V UCELENÝCH BALENÍCH.**

PREFA SOLÁRNÍ DRŽÁK FIX šroubované do min. bednění 30 mm	—	1 ks	Kč 396,40 Kč 467,20 - černý elox	6 ks
				

pro plochou montáž na všechny maloformátové krytiny PREFA, vč. spojovacího a upevňovacího materiálu: 6 ks vrutů se zápustnou hlavou A2 $\varnothing 5 \times 40$ (TX25), nutno zohlednit statickou únosnost. Průmyslový vzor č. 13266. Určený výhradně k použití s PREFA profilovými lištami, nekompatibilní s jinými výrobky. Upozornění: krytka pouze v barvě P.10 antracitová. **DODÁVKY POUZE V UCELENÝCH BALENÍCH.**

PREFA DRŽÁK SOLÁRNÍHO PANELU SUNNY	—	1 ks	Kč 390,20 - zinkově šedá	2 ks
				

z barveného legovaného hliníku, pro Prefalz a maloformátové stří. krytiny PREFA, vč. šestihřanného šroubu, A2 $\varnothing 12 \times 350$. Průmyslový vzor č. 11215. Lepicí sadu PREFA nutno objednat samostatně.

PREFA SOLAR - MONTÁŽNÍ SYSTÉM - PŘÍSLUŠENSTVÍ

NÁZEV VÝROBKU	ROZMĚRY	MJ	01 P.10 TMAVĚ HNĚDÁ 02 P.10 ANTRACITOVÁ 03 P.10 ČERNÁ	04 P.10 CIHLOVĚ ČERVENÁ 05 P.10 TMAVĚ ČERVENÁ 06 P.10 MECHOVĚ ZELENÁ	07 P.10 SVĚTLE ŠEDÁ 11 P.10 OŘÍŠKOVÁ 43 P.10 BŘIDLICOVÁ	13 PŘÍRODNÍ HLINÍK	BALENÍ
PREFA DRŽÁK SOLÁRNÍHO PANELU SUNNY SPEZIAL NA VLNU FALCOVANÉ TAŠKY	—	1 ks	Kč 415,10			Kč 386,00	1 ks



z barveného legovaného hliníku. Pro maloformátové střešní krytiny PREFA, vč. šestihřanného šroubu, A2 Ø 12 × 350. Průmyslový vzor č.11215. Lepicí sadu PREFA nutno objednat samostatně. Dodací lhůta cca 10 dní.

PREFA DRŽÁK SOLÁRNÍHO PANELU	d = 260 mm	1 ks	Kč 276,70			Kč 264,30	6 ks
-------------------------------------	------------	------	-----------	--	--	-----------	------



z barveného legovaného hliníku. Včetně spojovacího materiálu (šroub Ø 8 × 120 mm a Ø 8 a 220 mm). Pro tašky, šindele a šablony PREFA. Barvy: P.10 oříšková, P.10 mechově zelená, P.10 prefa bílá a stříbrná metalíza - výroba na zakázku. **Upozornění:** pro montáž na šindel a šablonu nutno použít zpevňovací podložku.

PREFA KRYTKA PRO DRŽÁK SOLÁRNÍHO PANELU	—	1 ks	Kč 138,40			Kč 128,00	6 ks
--	---	------	-----------	--	--	-----------	------



z barveného legovaného hliníku. Barvy: P.10 oříšková, P.10 mechově zelená, P.10 prefa bílá a stříbrná metalíza - výroba na zakázku.

PREFA MONTÁŽNÍ PODLOŽKA STUCCO	d = 540 mm š = 125 mm	1 ks	Kč 213,30				10 ks
---------------------------------------	--------------------------	------	-----------	--	--	--	-------



pro držák tyčového sněholamu, držák stoupačí plošiny, bezpečnostní háky a horské zachytávače sněhu, solární držáky, solární držáky Sunny a Vario/Fix, z barveného legovaného hliníku. Pro montáž střešních doplňků na falcovanou tašku, šablonu 29 × 29, šindel, panely FX.12 a R.16 může být použit zpevňovací podložky v některých případech nutné. Hladké provedení - dod. lhůta cca 10 dní. Přírodní hliník na poptání.

PREFA MONTÁŽNÍ PODLOŽKA PRO ŠABLONU 44 × 44 STUCCO	d = 660 mm š = 125 mm	1 ks	Kč 213,20				10 ks
---	--------------------------	------	-----------	--	--	--	-------

NOVINKA!



pro držák tyčového sněholamu, držák stoupačí plošiny, bezpečnostní háky a horské zachytávače sněhu, solární držáky, solární držáky Sunny a Vario/Fix, z barveného legovaného hliníku. Pro montáž střešních doplňků na šablonu 44 × 44 může být použit zpevňovací podložky v některých případech nutné. Hladké provedení - dod. lhůta cca 10 dní. Přírodní hliník na poptání.

PREFA SOLAR HAUBNA	—	1 ks	Kč 456,80			Kč 446,80	1 ks
---------------------------	---	------	-----------	--	--	-----------	------



z barveného legovaného hliníku. 3 průchodky (1 × Ø 32 - 35 mm, 2 × Ø 10 mm), vč. šablony, trubkové manžety, Talcum a montážního návodu. Lepicí sadu PREFA nutno objednat samostatně. Jedna lepicí sada vystačí pro nalepení 6 ks solárních hauben. Dodací lhůta cca 10 pracovních dní.

PREFA SPECIÁLNÍ LEPICÍ SADA	290 ml vystačí na cca 4 bm	1 sada	Kč 924,90				—
------------------------------------	----------------------------------	--------	-----------	--	--	--	---



PREFA žlaby
250
280
333
400
500











cca 22 spojů s 1 kartuší
cca 19 spojů s 1 kartuší
cca 15 spojů s 1 kartuší
cca 12 spojů s 1 kartuší
cca 9 spojů s 1 kartuší

PREFA nástřešní žlab
PREFA nalepovací prostup
držák solár. panelu Sunny
držák solár. panelu Sunny Spezial
PREFA solar haubna
PREFA krytka kotvících prvků (puklík)
PREFA odvětrávací haubna

cca 5 spojů s 1 kartuší
cca 4 spojů s 1 kartuší
cca 8 spojů s 1 kartuší
cca 5 spojů s 1 kartuší
cca 6 spojů s 1 kartuší
cca 150 spojů s 1 kartuší
cca 6 spojů s 1 kartuší

Obsah sady: 1 kartuše speciálního lepidla PREFA 290 ml, 1 lahvička čistícího prostředku 60 ml, 1 ks brusného papíru, 1 hadřík, 2 výtlačné trysky.

PREFA SOLAR - MONTÁŽNÍ SYSTÉM - PŘÍSLUŠENSTVÍ

NÁZEV VÝROBKU	ROZMĚRY	MJ	PŘÍRODNÍ HLINÍK	BALENÍ
PREFA PROFILOVÁ LIŠTA 	d = 3.200 mm	1 ks	Kč 945,70	1 ks
pro vysoké zatížení, 44 mm × 66 mm, v délce 3.200 mm. Dodává se bez spojky.				
PREFA SPOJKA PROFILOVÝCH LIŠT 	d = 120 mm	1 ks	Kč 134,20	1 ks
pro rychlé a bezpečné spojení profilových lišt délky 3.200 mm..				
PREFA KRYTKA PROFILOVÉ LIŠTY 	—	1 ks	Kč 34,40 - stříbrně šedá	1 ks
z umělé hmoty.				
PREFA KABELCLIP 	—	1 ks	Kč 16,60	1 ks
pro správné uchycení PV kabelů k PREFA profilové liště. Potřeba min. 4 ks/m lišty.				
PREFA PŘÍCHYTKA MODULŮ VNITŘNÍ 	—	1 ks	Kč 111,30	2 ks
pro rychlé a bezpečné upevnění modulů na lištu, pro rámy modulů 30/35/40/45/50 mm.				
PREFA PŘÍCHYTKA MODULŮ KONCOVÁ 	—	1 ks	Kč 121,70	2 ks
pro rychlé a bezpečné upevnění modulů na kraji řady, pro rámy 30/35/40/45/50 mm. Rozměr 30 mm pouze v barvě přírodního hliníku.				
PREFA KŘÍŽOVÁ SPOJKA PRO SUNNY 	—	1 ks	Kč 235,10	6 ks
pro montáž solárního držáku PREFA Sunny. Dodací lhůta cca 10 dní.				
PREFA KŘÍŽOVÁ SPOJKA PRO SOLÁRNÍ DRŽÁK 	—	1 ks	Kč 235,10	6 ks
pro montáž PREFA solárního držáku, vč. spojovacích šroubů. Dodací lhůta cca 10 dní.				
PREFA KŘÍŽOVÁ/ZEMNÍ SVORKA 	Ø 10 mm	1 ks	Kč 126,90	6 ks
pro napojení dodatečné úrovně profilové lišty nebo k napojení zemních a hromosvodových prvků.				
PREFA POJISTKA PROTI POSUNU SOLÁRNÍHO PANELU 	—	1 ks	Kč 80,10	1 ks
Potřeba 2 ks/panel.				
PREFA UPEVŇOVAČ K PROFILOVÉ LIŠTĚ 	—	1 ks	Kč 67,60	1 ks
pro upevnění příslušenství k profilové liště, M8.				

DALŠÍ DRUHY PREFA PLECHŮ - SVITKŮ

NÁZEV VÝROBKU	ROZMĚRY	BARVA	cca 60 kg	cca 120 kg	cca 500 kg	cca 1.000 kg
PREFA CLR - ALU OBOUSTRANNĚ BARVENÝ PLECH 	0,70 × 333 mm	tmavě hnědá/antracitová	•			
	0,70 × 500 mm	tmavě hnědá/antracitová	•			
	0,70 × 500 mm	cihlově červená/tmavě červená	•			
	0,70 × 800 mm	tmavě hnědá/antracitová	•			
	0,70 × 1.000 mm	tmavě hnědá/antracitová	•	•	•	•
	0,70 × 1.000 mm	barva kůže/antracitová	•	•	•	•
	0,70 × 1.000 mm	tmavě hnědá/tmavě hnědá	•		•	•
	0,70 × 1.000 mm	cihlově červená/tmavě červená	•	•	•	•
	0,70 × 1.000 mm	cihlově červená/cihlově červená	•		•	•
	0,70 × 1.000 mm	světle šedá/světle šedá	•		•	•
	0,70 × 1.000 mm	stříbrná metalíza/stříbrná metalíza	•			
	0,70 × 1.250 mm	tmavě hnědá/antracitová		•	•	
	0,70 × 1.000 mm	prefa bílá/prefa bílá	•		•	•
	0,70 × 1.000 mm	mechově zelená/mechově zelená	•		•	•
	0,70 × 1.000 mm	antracitová/antracitová	•		•	
	0,70 × 1.000 mm	mechově zelená/světle šedá	•			
	0,70 × 1.000 mm	čistě bílá/čistě bílá	•			
	0,70 × 1.000 mm	zinkově šedá/zinkově šedá	•			
	0,70 × 1.000 mm	oříšková/oříšková	•			
	1,00 × 1.000 mm	mechově zelená/mechově zelená	•			
	1,00 × 1.000 mm	tmavě hnědá/antracitová		•		
	1,00 × 1.000 mm	světle šedá/světle šedá		•		
	1,00 × 1.000 mm	prefa bílá/prefa bílá		•		
1,00 × 1.000 mm	čistě bílá/čistě bílá	•				
1,00 × 1.000 mm	barva kůže/antracitová	•				

oboustranně barvený plech v kvalitě laku polyester, legura AlMn1. Určeno pro provedení oplechování (komín, lišty, okapní plech atd.), není použitelné jako střešní krytina. Cena na vyžádání. Vnitřní ø role svitku 500 kg cca 500 mm, u svitků 60 kg a 120 kg cca 320 mm. **Nepoužívat jako doplňkový plech ke střešním systémům PREFA, jiná kvalita laku.**

NÁZEV VÝROBKU	ROZMĚRY	BARVA	cca 60 kg	cca 120 kg
PREFA CLR - ALU OBOUSTRANNĚ BARVENÝ PLECH S OCHRANNOU FÓLIÍ 	0,70 × 1.000 mm	tmavě hnědá/antracitová		•
	0,70 × 1.000 mm	antracitová/antracitová	•	
	0,70 × 1.000 mm	světle šedá/světle šedá	•	
	0,70 × 1.000 mm	barva kůže/antracitová		•
	0,70 × 1.000 mm	prefa bílá/prefa bílá	•	
	0,70 × 1.000 mm	cihlově červená/tmavě červená		•
	0,70 × 1.000 mm	mechově zelená/mechově zelená	•	
	0,70 × 1.000 mm	tmavě hnědá/tmavě hnědá	•	
	0,70 × 1.000 mm	cihlově červená/cihlově červená	•	
	0,70 × 1.000 mm	čistě bílá/čistě bílá	•	
	0,70 × 1.000 mm	zinkově šedá/zinkově šedá	•	
	0,70 × 1.000 mm	oříšková/oříšková	•	
	0,70 × 1.000 mm	stříbrná metalíza/stříbrná metalíza	•	
	1,00 × 1.000 mm	tmavě hnědá/antracitová		•
	1,00 × 1.000 mm	prefa bílá/prefa bílá		•
	1,00 × 1.000 mm	mechově zelená/mechově zelená	•	
	1,00 × 1.000 mm	barva kůže/antracitová	•	
1,00 × 1.000 mm	čistě bílá/čistě bílá	•		

oboustranně barvený plech v kvalitě laku polyester, legura AlMn1. Je možná pouze šířka 1000 mm. Fólie je vždy na straně první jmenované barvy. Určeno pro provedení oplechování (komín, lišty, okapní plech atd.), není použitelné jako střešní krytina. Cena na vyžádání. Pozor: fólie je stabilizována proti UV záření jen krátkodobě, po pokládce plechu je jí nutno co nejdříve odstranit. Vnitřní ø role svitku cca 320 mm. **Nepoužívat jako doplňkový plech ke střešním systémům PREFA, jiná kvalita laku.**

PREFA SVITKOVÝ PLECH Z PŘÍRODNÍHO HLINÍKU - AL 99,5 % 	0,70 × 1.000 mm	přírodní hliník	•	
	0,80 × 1.000 mm	přírodní hliník	•	
	1,00 × 1.000 mm	přírodní hliník		•
	1,20 × 1.000 mm	přírodní hliník		•

Ceny na vyžádání.

PŘÍRODNÍ HLINÍK JE NUTNO UCHOVÁVAT V SUCHU. VLHKOST VNIKLÁ MEZI DVĚ VRSTVY ZPŮSOBÍ VIDITELNÉ SKVRNY!

DALŠÍ DRUHY PREFA PLECHŮ - SVITKŮ

NÁZEV VÝROBKU

ROZMĚRY

BARVA

cca 3,80 kg

cca 5,40 kg

PREFA DĚROVANÝ PLECH



0,70 × 1.000 mm, cca 24 kg/role

mechově zelená/světle šedá
tmavě hnědá/antracitová
cihlově červená/tmavě červená
prefa bílá/prefa bílá
přírodní hliník

z barveného legovaného hliníku. Velikost otvorů 5/7 mm; vnitřní průměr role cca 320 mm. 1 m² = 1,13 kg. Volný větrací průřez v oblasti perforování cca 46 %. Cena na vyžádání.

PREFA VĚTRACÍ PÁS

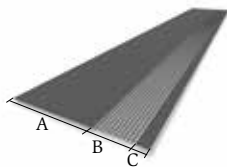

1,00 × 250 mm (A = 140 mm, B = 85 mm, C = 25 mm)
40 bm/svítek
Kč 256,00/bm netto

tmavě hnědá/antracitová

1,00 × 250 mm (A = 140 mm, B = 85 mm, C = 25 mm)
40 bm/svítek
Kč 256,00/bm netto

P.10 černá

1,00 × 333 mm (A = 223 mm, B = 85 mm, C = 25 mm)
40 bm/svítek
Kč 336,00/bm netto

světle šedá/světle šedá

z barveného legovaného hliníku, čtvercové perforování. Volný větrací průřez v oblasti perforování cca 56 %.

PREFA OCHRANNÁ MŘÍŽKA PROTI PTÁKŮM ŠÍŘE 125 mm



125 × 2.000 × 0,70 mm
Kč 78,90/bm

tmavě hnědá/antracitová

z legovaného hliníku, s perforováním o \varnothing 5/7 mm, délka 2.000 mm, šířka perforované části 100 mm, 1 bm = cca 0,22 kg. Volný větrací průřez v oblasti perforování cca 46 %.

PREFA PODLOŽKA STYKU PLECHŮ



0,70 × 1.000 × 2.000 mm
Kč 326,90/bm netto

P.10 antracitová

z rýhovaného hliníkového plechu, PREFA Design Welle příčně 5 mm.



PŘÍRODNÍ HLINÍK JE NUTNO UCHOVÁVAT V SUCHU. VLHKOST VNIKLÁ MEZI DVĚ VRSTVY ZPŮSOBÍ VIDITELNÉ SKVRNY.









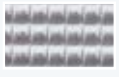

PREFA DESIGNOVÉ RAŽENÉ PLECHY

PREFA DESIGN RAŽENÉ PLECHY

PREFA - DESIGN jsou ražené plechy z hliníku, které jsou vyráběny ve 22 různých povrchových strukturách. Oblasti použití jsou neomezené - efektní nábytkové desky, kování, dveřní lišty, obklady fasád, opláštění markýz, intarzování stěn, záslepky, lemování.

Tloušťka materiálu závisí na designu: 0,5 - 1,2 mm

	ČÍSLO DESIGNU	NÁZEV	MIN. TL. PLECHU v mm	MAX. TL. PLECHU v mm	MAX. ŠÍŘKA RAŽBY v mm
	903	Gitter	0,8	1,0	1.000
	904	Raute	0,5	1,0	1.000
	906	Fischgrät	0,6	1,0	1.000
	907	Wasserwelle	0,6	1,0	1.000
	908	Welle gerieft 3 mm	0,6	1,0	1.000
	909	Diamant 3 mm	0,5	1,0	1.000
	910	Pyramide 6 mm	0,5	1,0	1.000
	911	Noppen	0,5	1,0	1.000
	912	Quadrat	0,5	1,0	1.000
	913	Flachstab podélně 12 mm	0,5	1,2	1.000
	914	Welle podélně 9 mm	0,5	1,2	1.000

	ČÍSLO DESIGNU	NÁZEV	MIN. TL. PLECHU v mm	MAX. TL. PLECHU v mm	MAX. ŠÍŘKA RAŽBY v mm
	915	Halbrundstab podélně 6 mm	0,5	1,0	1.000
	916	Welle podélně 5 mm	0,5	1,0	1.000
	917	Welle podélně 3 mm	0,5	1,0	1.000
	918	Flachstab příčně 12 mm	0,6	1,2	1.000
	919	Welle příčně 9 mm	0,6	1,2	1.000
	920	Halbrundstab příčně 6 mm	0,6	1,2	1.000
	921	Welle příčně 5 mm	0,6	1,0	1.000
	922	Welle příčně 3 mm	0,6	1,0	1.000
	923	Flachstab podélně 20 mm	0,6	1,2	1.000
	924	Welle groß	0,6	1,2	1.000
	925	Stucco 2	0,7	1,2	1.000

DŮLEŽITÉ ÚDAJE OBJEDNÁVKY:

číslo designu a název, rozměr, legování a tloušťka materiálu.
Zohledněte prosím, že maximální délka hliníkových tabulí je 3000 mm.

PŘÍRODNÍ HLINÍK JE NUTNO UCHOVÁVAT V SUCHU. VLHKOST VNIKLÁ MEZI DVĚ VRSTVY ZPŮSOBÍ VIDITELNÉ SKVRNY.



STŘECHA
SILNÁ JAKO BÝK!

PREFA ACADEMY ŠKOLÍCÍ PROGRAM ODBORNÍCI ODBORNÍKŮM



VÍCE ŠANCÍ S HLINÍKOVÝMI PRODUKTY NA STŘEŠE A FASÁDĚ

PREFA střechy a fasády jsou vyrobeny z vysoce kvalitního hliníku. Žádný jiný materiál nedisponuje tolika přednostmi: hliník je lehký, nerozbitný, lehce tvarovatelný, přesto vysoce stabilní a samozřejmě nereziví. Široká paleta výrobků PREFA nabízí mnoho způsobů použití pro pokrytí střech i fasád. Rozšířte si vaše odborné znalosti a tím si upevněte náskok v stále narůstající konkurenci.

Více informací na www.prefa.com nebo u svého technického poradce.



PREFA OHÝBAČKA

Excentrická svěrka se samostatným držákem, nastavitelný úhel ohybu, možnost nastavení podpěrných nohou dle sklonu střechy. Šířka ohýbací lišty 160 mm délka ohýbací lišty 960 mm. Vysaditelná ohýbací lišta. Patentováno.

Kč 32.919,00/ks netto.

PREFA SRÁŽEČKA VLN

Pro úpravu falcovaných tašek PREFA použitých u hřebene, nároží nebo napojení na zeď. Připevni se na Ohýbačku PREFA. Patentováno.

Kč 31.640,00/ks netto.

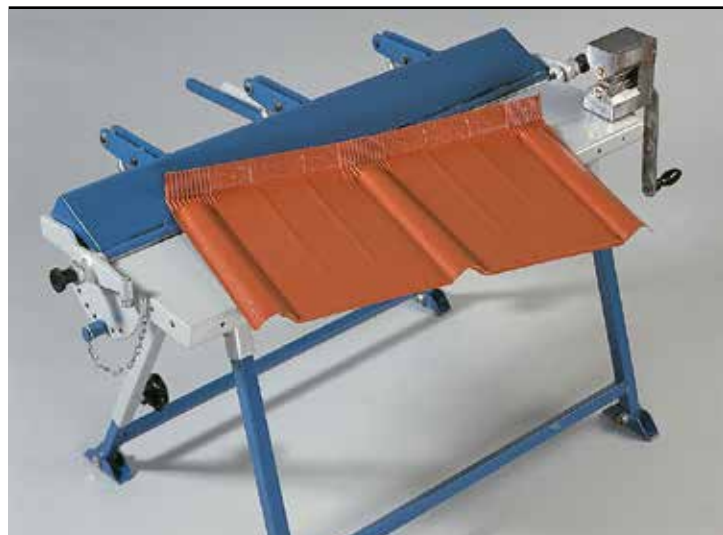

PREFA OHÝBAČKA A SRÁŽEČKA VLN V KOMBINOVANÉ NABÍDCE

Kč 62.792,00/ks netto.

**PREFA
RILLEEISEN**

pro zpracování napojení u falcovaných tašek.
Kč 1.036,30/ks netto



**PREFA
ABSPANNEISEN**

z nerez, s dřevěným držadlem.
Pro dodatečné uvolnění drážky u falcované tašky.
Kč 1.136,30/ks netto



100% HLINÍK! 40 LET ZÁRUKA!

KVALITA S NADČASOVOU ELEGANCÍ

LEHKÁ! REZUVZDORNÁ! NEROZBITNÁ!

PREFA střešní a fasádní systémy jsou vyráběny v Rakousku a Německu. V případě pokládky našich výrobků odbornou, profesionální firmou můžeme s klidným svědomím poskytnout záruku 40 let na materiál.

VYŽÁDEJTE SI CERTIFIKÁT!

ŽÁDANKU ZÁRUČNÍHO CERTIFIKÁTU ZAŠLETE POŠTOU, E-MAILEM, FAXEM, NEBO JI VYPLŇTE ON-LINE NA NAŠICH WEBOVÝCH STRÁNKÁCH: PREFA.COM/ZARUKA



ŽÁDANKA ZÁRUČNÍHO CERTIFIKÁTU

VYPLNÍ MAJITEL OBJEKTU:

majitel objektu - titul/jméno/příjmení: _____

ulice: _____

PSČ: _____

obec: _____

telefon: _____

e-mail: _____

Jedná se o:

rekonstrukci **nebo** novostavbu

rok narození: _____

Jak jste byl na materiál PREFA upozorněn?

známým klempířem tiskem

TV rádiem internetem

na veletrhu jinak: _____

Můžeme zveřejnit foto Vašeho objektu

jako referenci?

ano ne

podpis: _____

Děkujeme za vyplnění.

MÍSTO
PRO
NALEPENÍ
POŠTOVNÍ
ZNÁMKY

VYPLNÍ REALIZAČNÍ FIRMA

firma - název/adresa: _____

datum realizace: _____

výrobek:

falcovaná taška falcovaný šindel falcovaná šablona 29 × 29 šablona 44 × 44 střešní panel R.16

střešní panel FX.12 Prefalz Siding Siding.X žlaby/svody fasádní šindel

fasádní šablona 20 × 20 fasádní šablona 29 × 29 fasádní šablona 44 × 44 fasádní panel FX.12

barva: _____ plocha střechy v m²: _____

povrch: P.10 PP99 hladký stucco plocha fasády v m²: _____

RAZÍTKO REALIZAČNÍ FIRMY

PREFA Aluminiumprodukte s.r.o.
K Zelenči 2883/14
193 00 Praha 9 - Horní Počernice

VŠEOBECNÉ DODACÍ A PRODEJNÍ PODMÍNKY SPOLEČNOSTI PREFA ALUMINIUMPRODUKTE S.R.O. (DÁLE JEN „PRODÁVAJÍCÍ“)

1. ROZSAH PLATNOSTI:

1.1 Těmito Všeobecnými dodacími a prodejními podmínkami (dále jen „VDPP“) se řídí veškeré závazkové právní vztahy mezi prodávajícím a třetími osobami vzniklé při prodeji a dodávce výrobků a obchodního zboží prodávajícím, není-li výslovně v jednotlivých případech písemně sjednáno něco odlišného. Obchodní podmínky našich zákazníků (dále jen „kupujících“) platí pouze, pokud jsou v každém jednotlivém obchodním případě výslovně prodávajícím písemně akceptovány.

2. PÍSEMNÁ FORMA:

2.1 Vyjádření, rady a doporučení učiněné prodávajícím či jeho zaměstnanci jsou pro prodávajícího závazné pouze v případě, že budou následně písemně prodávajícím potvrzeny.

Veškeré reklamace jsou kupující povinni uplatňovat v písemné formě.

3. UZAVÍRÁNÍ KUPNÍCH SMLUV:

3.1 Veškeré nabídky prodávajícího jsou nezávazné. Smluvní vztah mezi prodávajícím a kupujícím vzniká až písemným potvrzením objednávky kupujícího prodávajícím. Totéž platí i pro jakékoli dodatky, změny či vedlejší ujednání smlouvy, které rovněž musí být učiněny v písemné formě. Proávající není vázán žádným smluvním ujednáním, jestliže kupující při jeho uzavírání učiní jakékoliv změny, dodatky nebo odchylky, které i nepodstatně mění podmínky smlouvy nebo dodatku ke smlouvě nebo souvisejících ujednání.

3.2 Proávající stanoví v potvrzení objednávky individuální podmínky dodávky (rozsah, cenu, termín a další podmínky dodávky), přičemž tyto podmínky se považují za akceptovatelné kupujícím v případě, že kupující nevyjádří svůj nesouhlas bezprostředně po obdržení písemného potvrzení objednávky od prodávajícího. Dodatečně nelze ani z jedné strany jednou uznané potvrzení objednávky bez oboustranné písemné dohody měnit či odvolat.

3.3 Uzavřená kupní smlouva je závazná pro obě strany. Proávající na jejím základě dodá zboží kupujícímu a kupující je povinen zboží odebrat a zaplatit prodávajícímu kupní cenu.

4. CENY:

4.1 Není-li stanoveno jinak, je cena zboží určena ceníkem zboží prodávajícího platným ke dni doručení objednávky kupujícího, přičemž k cenám zboží uvedeným v ceníku bude účtováno DPH v zákonné výši. Cena zahrnuje rovněž nakládku v expedičním skladu v sídle mateřské společnosti prodávajícího, dopravu do místa plnění, kterým je sídlo kupujícího, není-li dohodnuto jinak a dřevěnou paletu, pokud je zboží na ní naloženo. Nedosáhne-li výše zákazky hodnoty Kč 5.000,00 bez DPH, je k ceně zboží připočítán dopravní paušál ve výši Kč 600,00. S výjimkou cen uvedených v potvrzení objednávky prodávajícím jsou veškeré ceny nezávazné.

4.2 Dojde-li před dodáním zboží k mimořádnému zvýšení cen surovin nebo kursu CZK vůči EUR o více než 10 % oproti cenám v době uskutečnění objednávky, je prodávající oprávněn jednostranně dohodnout cenu odpovídajícímu způsobem navýšit.

5. PLATEBNÍ PODMÍNKY:

5.1 Není-li dohodnuto jinak, zboží je zpravidla vydáváno až po úplném zaplacení kupní ceny (platba předem).

5.2 Kupující, se kterými je uzavřena příslušná dohoda, mohou platit až po odběru zboží. Doba splatnosti faktur je v tomto případě 14 dní od data vystavení faktury. V případě prodloužení úhradou faktury je kupující povinen zaplatit prodávajícímu smluvní pokutu ve výši 0,1 % z dlužné částky za každý, byť jen započatý den prodloužení. Nárokem na smluvní pokutu není dotčen nárok prodávající na zákonný úrok z prodloužení, ani na náhradu škody, která mu vznikne v důsledku prodloužení kupujícího s úhradou fakturované kupní ceny.

5.3 V případě, že je kupující v prodloužení s úhradou kupní ceny nejméně ve dvou případech anebo v případě prodloužení kupujícího s úhradou částí kterékoli kupní ceny delšího než 1 měsíc se stávají veškeré pohledávky prodávajícího za kupujícím okamžitě splatné a prodávající je oprávněn okamžitě přerušit veškeré další dodávky zboží kupujícímu až do doby úplné úhrady všech dluhů kupujícího a odstoupit od ještě nere realizovaných dodávek.ceny.

5.4 Kupující není oprávněn jednostranně započíst jakékoli své pohledávky za prodávajícím proti pohledávkám prodávajícího na zaplacení sjednané kupní ceny.

6. PŘEDMĚT DODÁVKY:

6.1 Sortiment zboží, dodávaného prodávajícím, je uváděn v prospektech a jiných podkladech prodávajícího. Provedení a zobrazení zboží v těchto listinách je informativní a tyto listiny nelze považovat za předlohy či vzorky. Výrobky nabízené prodávajícím odpovídají příslušným ČSN EN, ÖN resp. DIN, a podnikovým normám skupiny PREFA.

6.2 Při dodávce hromadného zboží jsou přípustné odchylky od váhy a počtu kusů atd., a to až plus minus 10 % oproti údajům v potvrzení objednávky. Pro výpočet ceny zboží ve faktuře jsou rozhodující prodávajícím udané hodnoty (zejména váhy, ve zvláštních případech také počty kusů), nebude-li kupujícím prokázáno něco jiného.

6.3 Proávající si rovněž vyhrazuje právo dodat kupujícímu zboží s nepatrnými odchylkami v jakosti, materiálu, čistotě, barvě a provedení, a to v rámci běžných zvyklostí v oboru.

7. DODÁNÍ ZBOŽÍ A PŘECHOD NEBEZPEČÍ ŠKODY:

7.1 Dodáním se rozumí předání objednaného zboží kupujícímu. Místem plnění je sídlo kupujícího, není-li dohodnuto jinak.

7.2 Nebezpečí škody na zboží přechází na kupujícího převzetím zboží v místě plnění. Jestliže se prodávající s kupujícím dohodne, že bude zboží předáno k přepravě dopravci určenému kupujícím, přechází nebezpečí škody na zboží předáním zboží tomuto dopravci.

7.3 Proávající je oprávněn poskytnout a kupující je povinen přijmout i částečné plnění, není-li mezi smluvními stranami dohodnuto jinak.

8. DODACÍ LHŮTY:

8.1 Dodací lhůty budou pro jednotlivé dodávky vždy dohodnuty. Obvyklý termín dodání standardního zboží je do 4 pracovních dnů od písemné objednávky. U nestandardního zboží stanoví prodávající individuální dodací lhůtu.

8.2 Pokud dojde k prodloužení prodávajícího s dodáním zboží delšího 14 dnů, má kupující právo od smlouvy odstoupit v případě, že prodávající zboží nedodá ani na základě písemné výzvy kupujícího v dodatečně stanovené náhradní dodací lhůtě. Dodatečná náhradní lhůtu stanoví kupující v písemné výzvě, tato lhůta nesmí být kratší než 7 dnů ode dne doručení výzvy prodávajícímu. Pokud je prodloužení s dodáním zboží vyvoláno mimořádnými nepředvídatelnými okolnostmi (zejména stávky, výpadky ve výrobě, nedostatek surovin apod.), je kupující oprávněn odstoupit od smlouvy až v případě prodloužení delšího dvou měsíců, a to až po marném uplynutí dodatečně náhradní lhůty stanovené ve výzvě kupujícího.

8.3 Kupující má nárok na náhradu škody vzniklou prodloužením s dodáním zboží výlučně v případě, že prodávající nedodá zboží ani v dodatečně přiměřené lhůtě písemně stanovené kupujícím. Smluvní strany se dohodly, že v takovém případě je náhrada škody limitována částkou odpovídající 5 % hodnoty nedodaného zboží.

9. PŘECHOD VLASTNICTVÍ:

9.1 Zboží zůstává až do úplného zaplacení kupní ceny, jakož i všech ostatních pohledávek prodávajícího za kupujícím vzniklých v souvislosti s dodávkou předmětného zboží, ve výhradním vlastnictví prodávajícího.

9.2 Dokud je zboží ve vlastnictví prodávajícího, kupující jej může prodat, zastavit, pronajmout nebo jinak zatížit pouze s výslovným písemným předchozím souhlasem prodávajícího. V případě porušení této povinnosti je kupující povinen nahradit prodávajícímu veškerou škodu takto vzniklou.

10. VRÁČENÍ ZBOŽÍ:

10.1 Standardní zboží, které nebylo poškozeno, lze po předchozí telefonické dohodě po odečtení manipulačního poplatku 30 % vrátit do sídla prodávajícího, a to pouze u neotevřených, ucelených, nepoškozených originálních balení a s příložením kopie faktury. Nelze vrátit nestandardní zboží vyrobené na zakázku, zvláštní barvy na přání a zboží starší 2 let. Z důvodu rizika poškození nelze vrátit dlouhé zboží délek 6m. Kupujícímu bude vrácena část kupní ceny snížená o manipulační poplatek ve výši 30 % ceny zboží do 14 dnů ode dne vrácení zboží prodávajícímu.

11. ZÁRUKA:

11.1 Proávající poskytuje na dobu 40 let od data podepsání záručního listu záruku na jakost materiálu prodávaných výrobků PREFA – falcované tašky, falcované šindele, falcované šablony a Prefalz - proti zlomu, korozi a poškození v důsledku mrazu, a to za podmínek uvedených v platném záručním listu a za předpokladu, že střecha byla odborně položena jím autorizovanou pokrývačskou/klempířskou firmou a je vystavena působení běžných povětrnostních vlivů.

11.2 Zjevné vady množství a jakosti dodaného zboží je kupující povinen reklamovat a vyznačit na potvrzení o převzetí dodávky (dodací list) ihned po převzetí od dopravce. V takovém případě je rovněž povinen bez zbytečného odkladu (nejdele však do 3 dnů) písemně informovat o zjištěných vadách prodávajícího. Skryté vady musí být reklamovány rovněž nejpozději do 3 dnů od jejich zjištění, nejpozději však 14 dnů od převzetí zboží. V případě nedodržení tohoto postupu kupujícímu právo z vad zboží nenáleží.

11.3 Veškeré reklamace je kupující povinen uplatňovat písemně (s příložením kopie záručního listu a dodacího listu). Proávající je oprávněn odstranit vady podle vlastní volby, a to buď opravou anebo náhradní dodávkou.

11.4 U drobných hromadných výrobků (např. hřebíky, nůty apod.) je, pokud nedošlo k jiné dohodě, přípustná odchylka 3 % od celkového počtu kusů.

12. POUŽITELNÉ PRÁVO A SALVATORSKÁ KLAUZULE, MLČENLIVOST:

12.1 Právní vztahy související s prodejem zboží prodávajícího kupujícímu se řídí českým právem, zejména pak zákonem č. 89/2012 Sb., občanský zákoník, v platném znění. V případě, že tyto VDPP upravují určitou záležitost odchýlně od zákona, má se za to, že vůle účastníků směřuje k vyloučení aplikace předmetných zákonů ujednání v maximální možné a přípustné míře a jejich nahrazení příslušným ujednáním těchto VDPP.

12.2 Veškeré spory, které případně vzniknou mezi prodávajícím a kupujícím na základě nebo v souvislosti s uzavřenou smlouvou (při prodeji zboží prodávajícího kupujícímu), budou rozhodovány s konečnou platností u Rozhodčího soudu při Hospodářské komoře České republiky a Agrární komoře České republiky podle jeho řádu třemi rozhodci.

12.3 Neplatnost jakéhokoli ustanovení těchto VDPP nemá vliv a neomezuje platnost jejich ostatních ustanovení. V případě, že se jakékoli ustanovení stane neplatným, a to z jakéhokoli důvodu, zavazují se smluvní strany nahradit jej takovým platným, účinným a vymahatelným ustanovením, jehož právní a ekonomický smysl bude nejlépe smyslu původního ustanovení.

12.4 Proávající i kupující jsou povinni zachovávat mlčenlivost o všech skutečnostech, o kterých se dozví v souvislosti s uzavíráním vzájemných obchodních smluv. Technika výroby a konstrukce produktů prodávajícího v souvislosti a v průběhu realizace zakázek, je obzvláště chráněna, a to i tehdy, když se nejedná o ochranná práva ze zákona (patentová práva apod.).

PREFA Aluminiumprodukte s.r.o.

ZA CHYBY A OMYLY V TEXTU NERUČÍME!



**STŘECHA
SILNÁ JAKO BÝK!**

SKUPINA PREFA

RAKOUSKO 3182 Marktl/Lilienfeld
T + 43 2762 502-0, E office.at@prefa.com

NĚMECKO 98 634 Wasungen
T + 49 36941 785-0, E office.de@prefa.com

ŠVÝCARSKO 8800 Thalwil
T + 41 71 952 68 19, E office.ch@prefa.com

ITÁLIE 39100 Bolzano
T + 39 0471 068680, E office.it@prefa.com

FRANCIE 73190 Challes-les-Eaux
T + 33 4 79 44 84 58, E office.fr@prefa.com

ČESKÁ REPUBLIKA 193 00 Praha
T + 420 234 496 501, E office.cz@prefa.com

MAĎARSKO 2040 Budapest
T + 36 23 511-670, E office.hu@prefa.com

POLSKO 02-295 Warszawa
T + 48 22 720 62 90, E office.pl@prefa.com

ŠVÉDSKO 23291 Arlöv
T + 46 40 672 86 80, E office.se@prefa.com

www.prefa.com

SKUPINA PREFA JE ZASTOUPENA V TĚCHTO ZEMÍCH:

Rakousko, Německo, Švýcarsko, Itálie, Francie, Belgie, Nizozemsko, Lucembursko, Dánsko, Švédsko, Norsko, Česká republika, Slovensko, Maďarsko, Polsko, Slovinsko, Chorvatsko, Estonsko, Lotyšsko, Litva, Rusko, Velká Británie

*Při záruce na barvu se jedná o záruku lakovaného povrchu vůči odprýskání a tvorbě puchýřů za podmínek uvedených v záručním certifikátu. Více informací o záruce na materiál a barvu naleznete na www.prefa.com

Foto: PREFA | Croce & Wir | Marion Lafogler | Werner Jäger
Technické změny a tiskové chyby vyhrazeny. Možné barevné odchylky v tisku. 03.2018 - | KBO | AM | KA |

10 DOBRÝCH DŮVODŮ PRO ZNAČKU PREFA

- ! **ODOLNÁ VICHŘICÍM**
- ! **REZUVZDORNÁ**
- ! **NEROZBITNÁ**
- ! **LEHKÁ**
- ! **KRÁSNA**
- ! **STÁLOBAREVNÁ**
- ! **OPTIMÁLNÍ PRO REKONSTRUKCE**
- ! **KOMPLETNÍ SYSTÉM**
- ! **EKOLOGICKÁ**
- ! **ZÁRUKA 40 LET**

